

ORIGINÁLNÍ (PŮVODNÍ) NÁVOD K OBSLUZE

Travní sekačka s indukčním motorem  
Model: REM 3310i – REM 3812i – REM 3813i



Výrobce:

GARLAND distributor, s.r.o., Hradecká 1136, 50601 Jičín, Česká republika

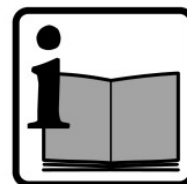

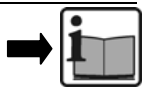
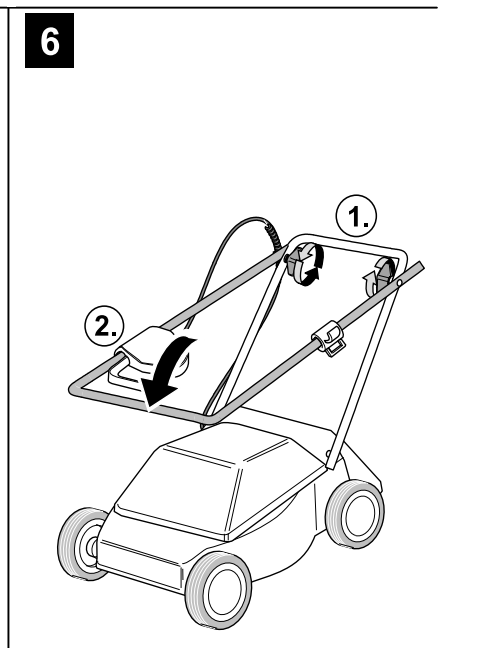
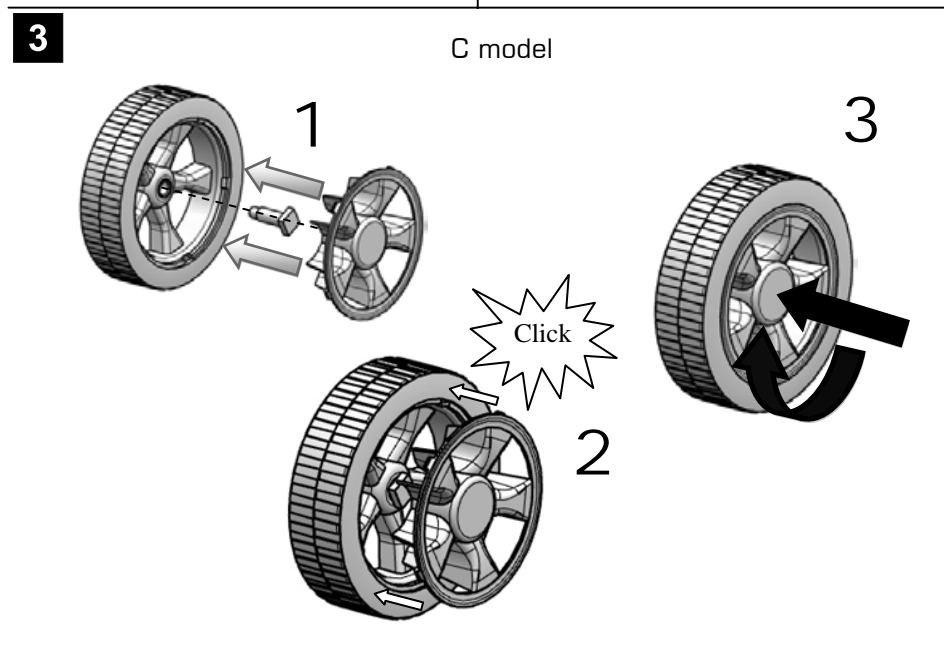
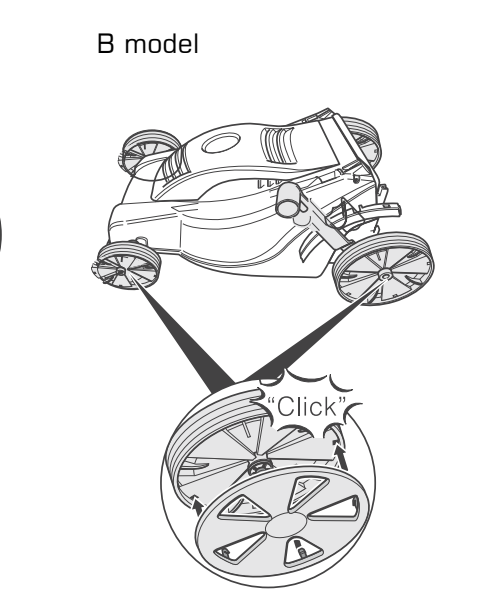
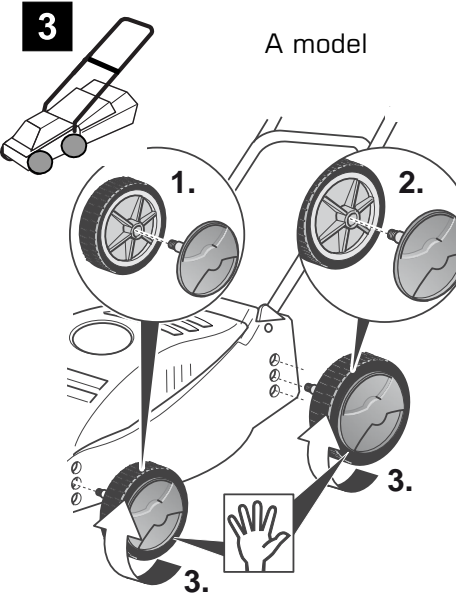
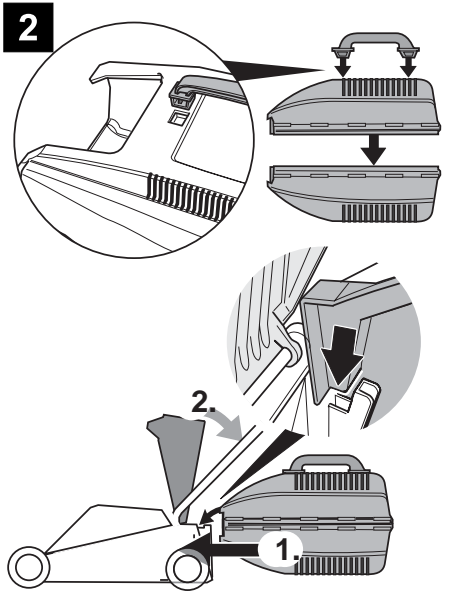
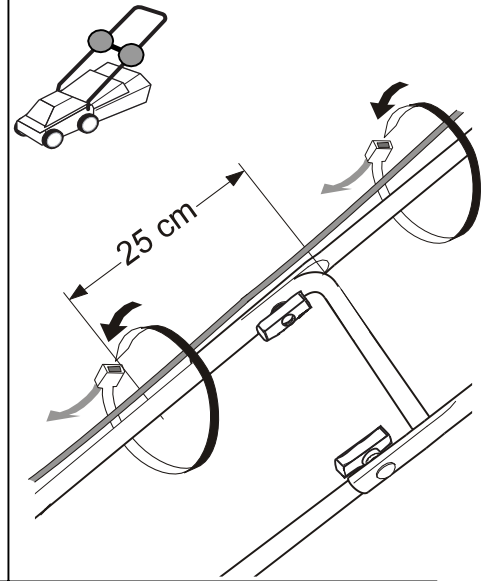
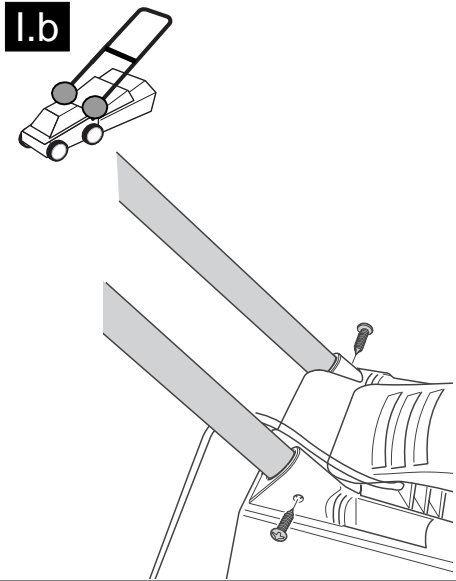
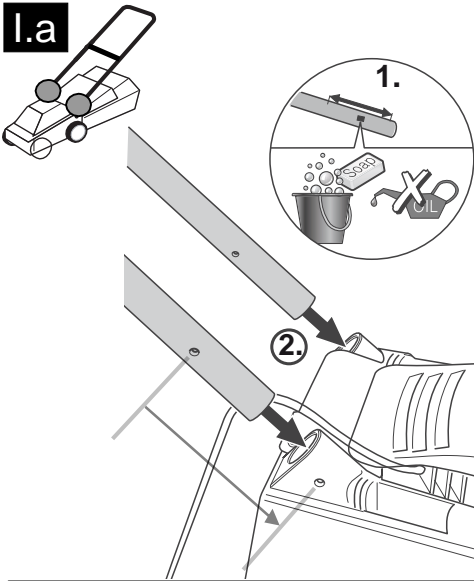

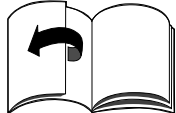
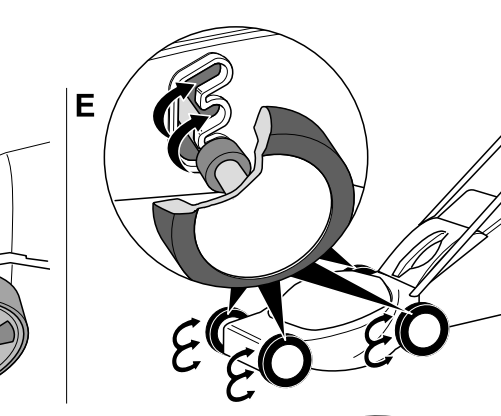
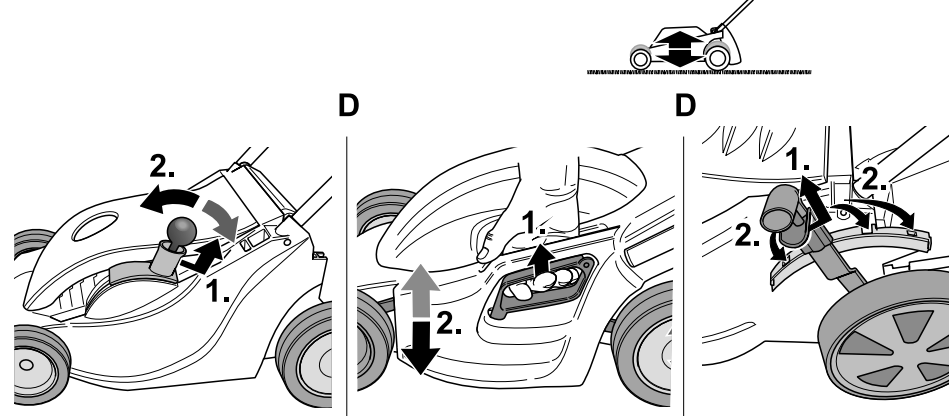
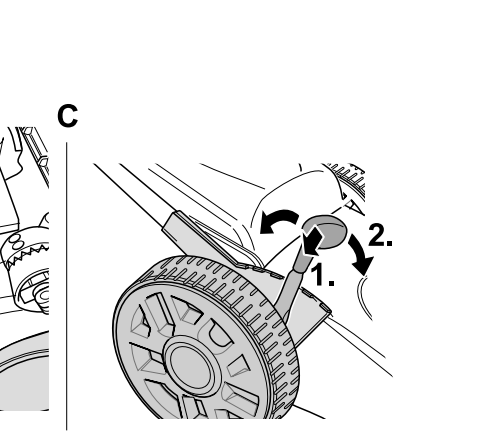
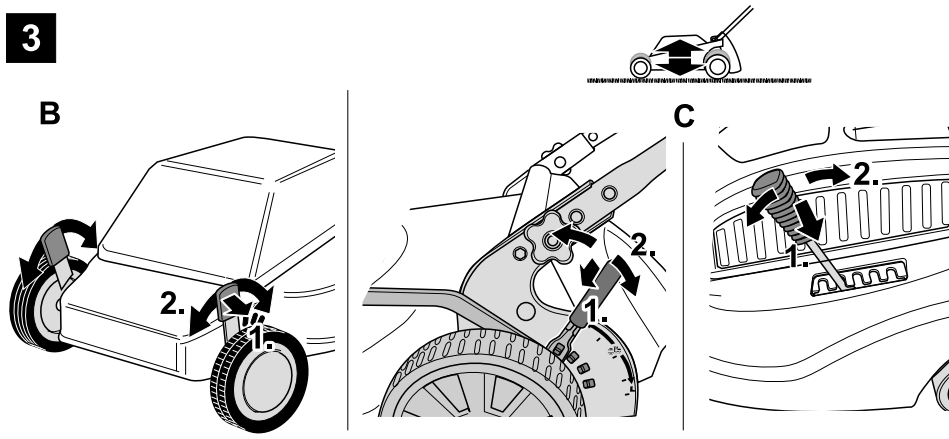
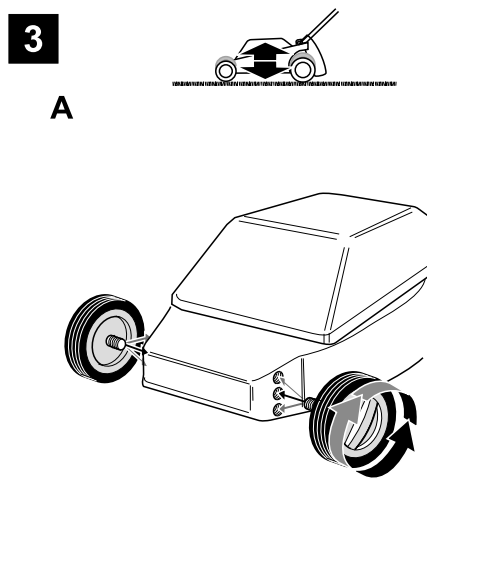
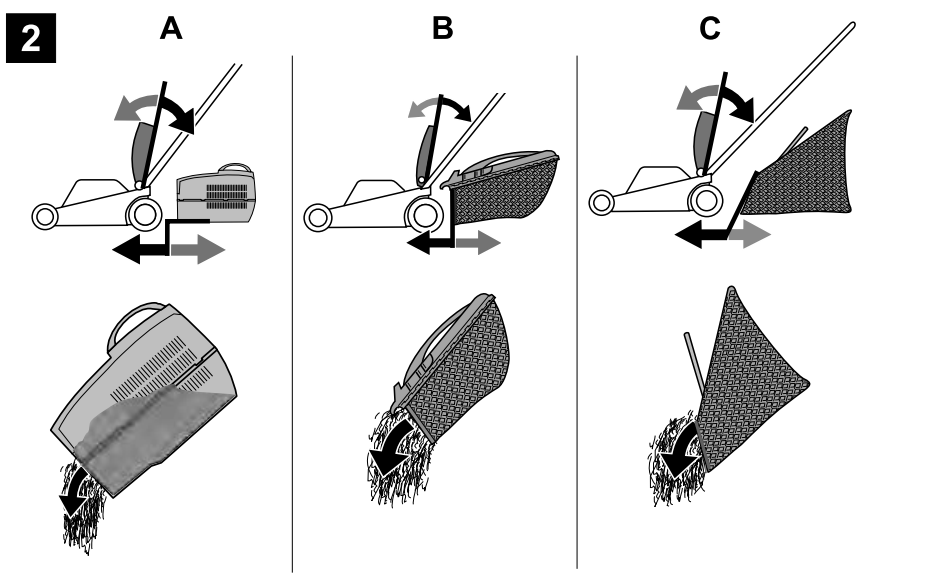
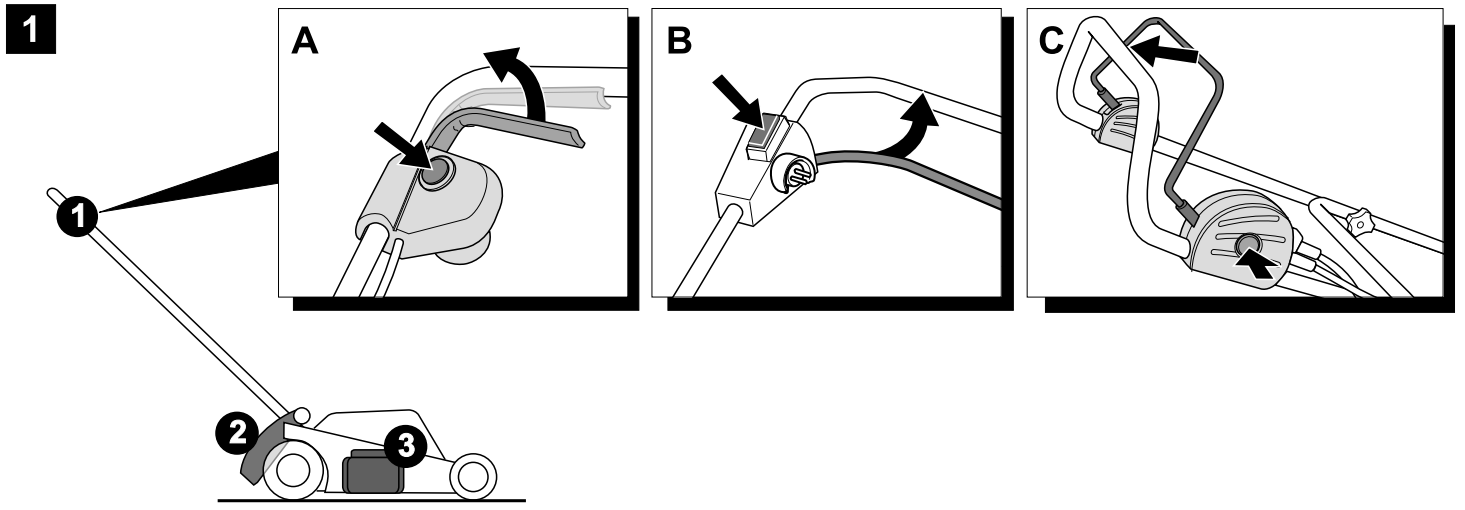

4

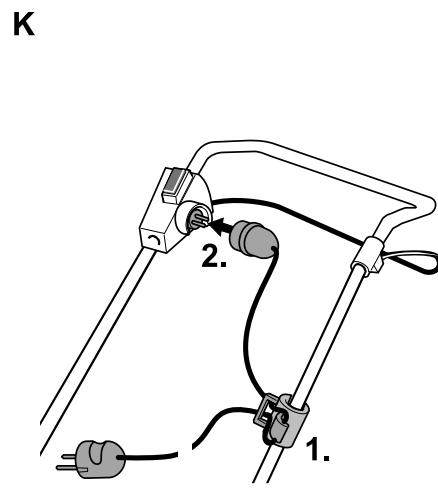
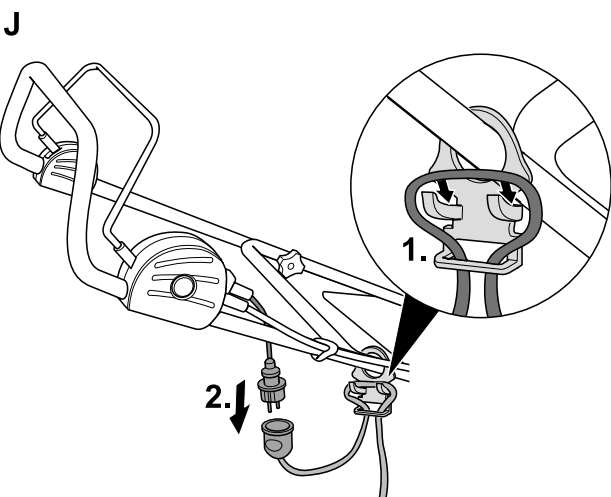
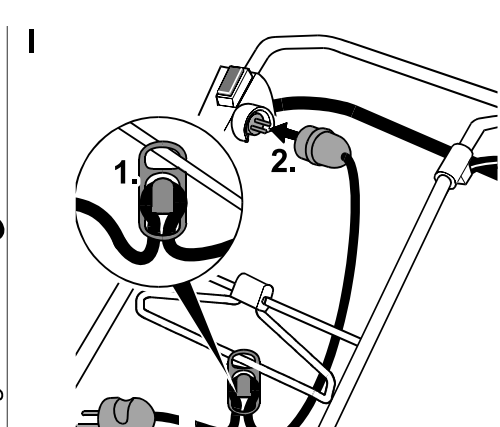
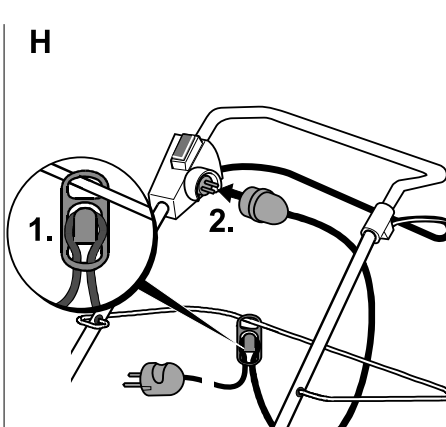
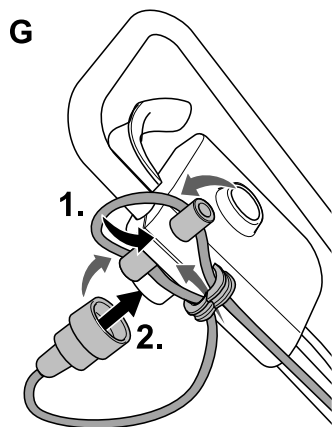
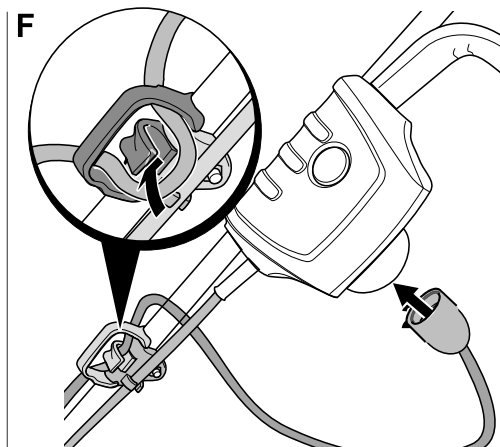
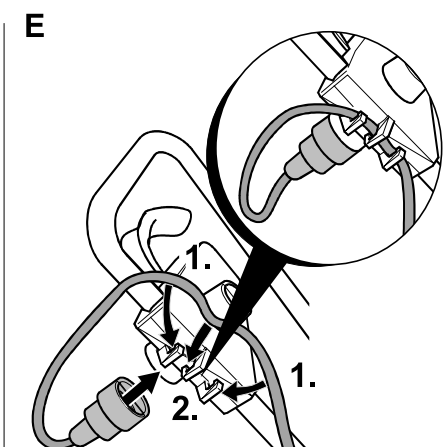
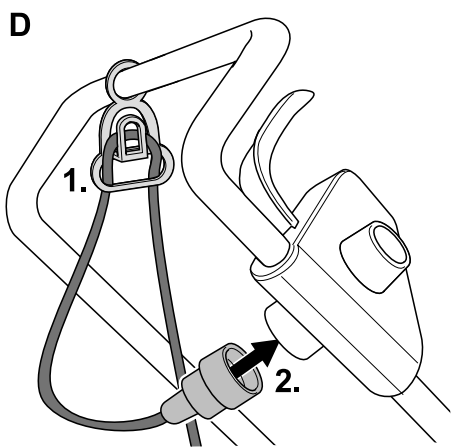
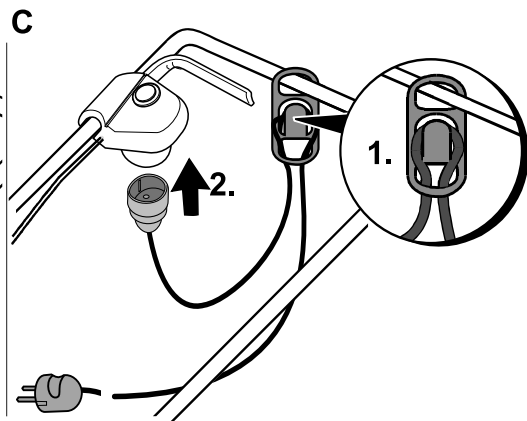
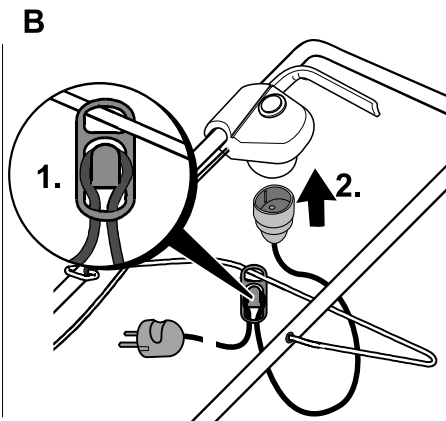
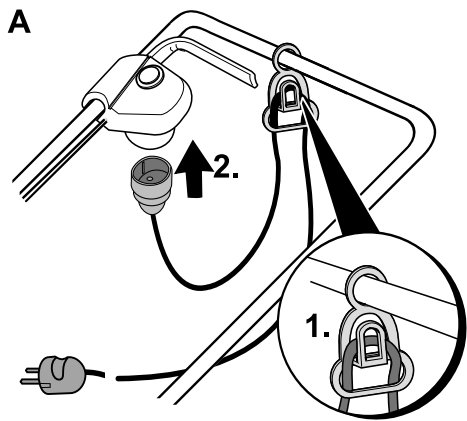

5

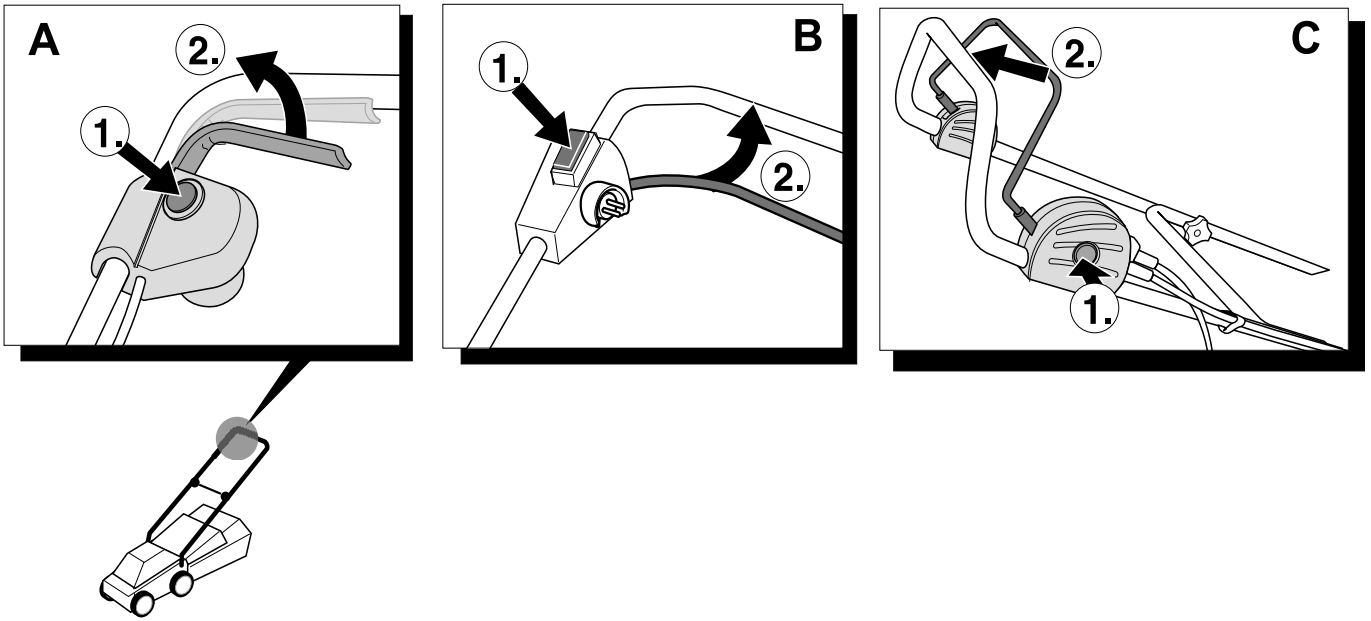

6

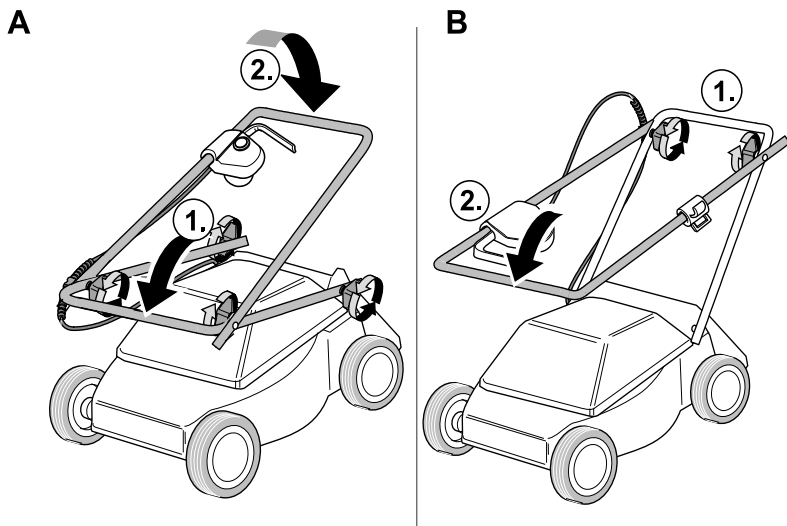

7

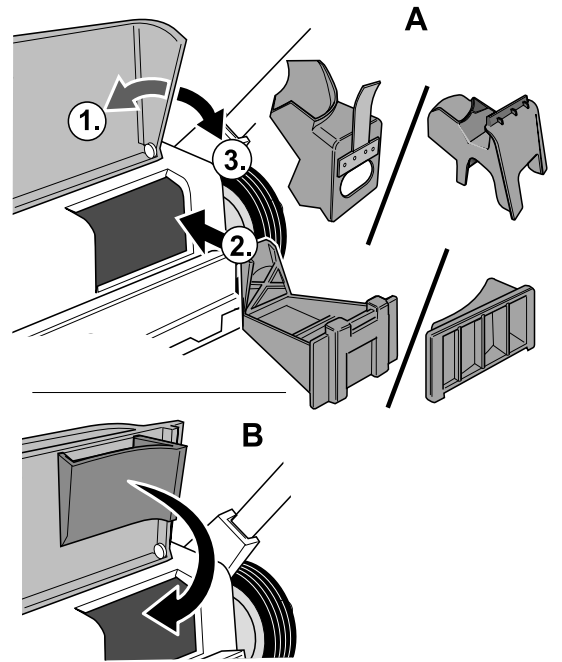

8

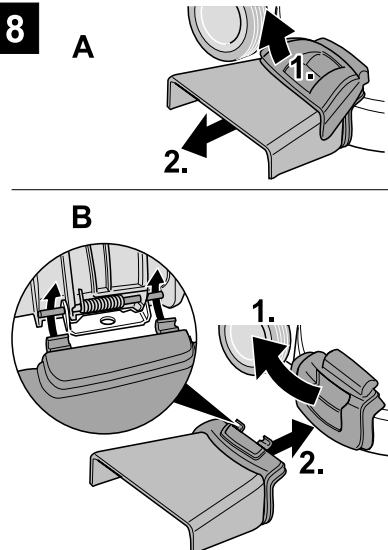

9

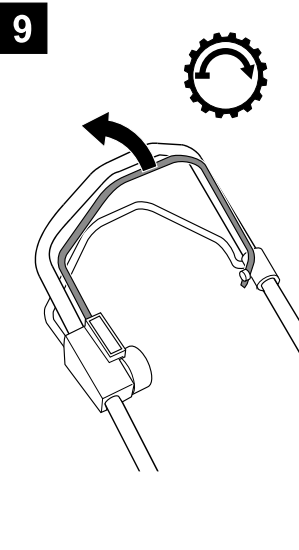



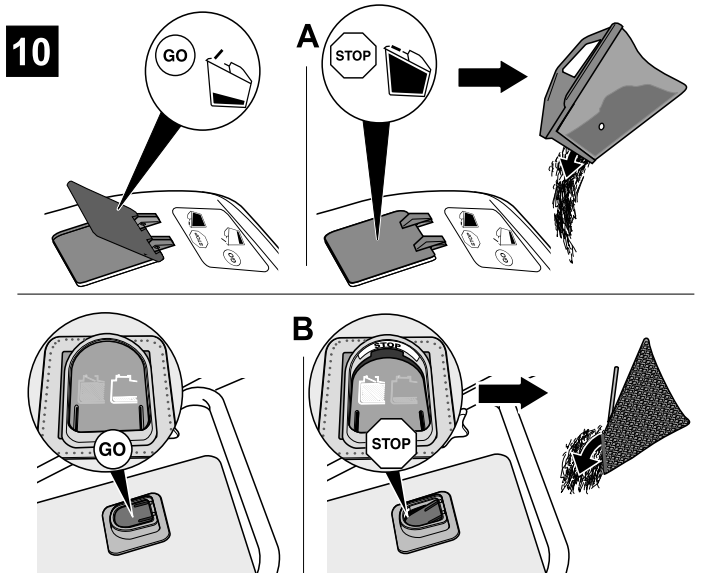





































10









<b>Česky</b> (Originální návod k obsluze)	<b>7</b>
<b>Slovensky</b> (Originálny návod na obsluhu)	<b>13</b>
<b>Deutsch</b> (Originalbetriebsanleitung)	<b>19</b>
<b>Русский</b> (Оригинальная инструкция по эксплуатации)	<b>25</b>
<b>Polski</b> (Oryginalna instrukcja obsługi)	<b>33</b>

<p><b>Obsah</b></p> <p>Pro Vaši bezpečnost..... 7</p> <p>Smontování nářadí..... 8</p> <p>Obsluha..... 8</p> <p>Tipy k ošetřování trávy.....10</p> <p>Přeprava.....10</p> <p>Údržba/Čištění.....11</p> <p>Odstavení.....11</p> <p>Záruka.....11</p> <p>Zjištění a odstranění poruch.....12</p>	<p>Použití neodpovídající určenému účelu má za následek zánik záruky a odmítnutí jakékoliv odpovědnosti ze strany výrobce. Uživatel ručí za všechny škody způsobené třetím osobám a jejich vlastnictví. Svévolně provedené změny na nářadí vylučují ručení výrobce za škody, které z toho vyplývají.</p>	<p>Venku používejte pouze k tomuto účelu schválené a příslušně označené připojovací kabely, např. H07RN- F 3,1,5 mm<sup>2</sup> (max. 50 m). Spojovací díly připojovacích kablů musí být chráněny proti stříkající vodě a zhotoveny z gumy nebo potaženy gumou.</p>
<p><b>Údaje na typovém štítku</b></p> <p>Tyto údaje jsou velmi důležité pro pozdější identifikaci k objednavce náhradních dílů nářadí a pro zákaznický servis. Typový štítek najdete v blízkosti motoru. Zapište všechny údaje na typovém štítku do následujícího pole.</p> <div data-bbox="193 884 518 1030" style="border: 1px solid black; height: 65px; margin-top: 10px;"> <p>_____</p> <p>_____</p> <p>_____</p> </div>	<p><b>Dodržování bezpečnostních pokynů a pokynů pro obsluhu</b></p> <p>Před prvním použitím si, jako uživatel tohoto nářadí, pečlivě přečtěte tento provozní návod. Postupujte podle návodu a uschovejte jej pro pozdější použití. Nedovolte nikdy dětem nebo jiným osobám které neznají tento návod k obsluze, aby nářadí používaly. Při změně majitele předejte s nářadím návod k obsluze.</p>	<p>Před každým použitím zkontrolujte, zda připojovací kabely nejsou poškozené, nalomené nebo zamotané. K tomu účelu nářadí vypněte a vytáhněte síťovou zástrčku. Používejte pouze připojovací kabely, které jsou v bezvadném stavu. Před použitím zkontrolujte, — zda funguje lapač trávy a správně se uzavírá deflektor odhazovací koncovky. Poškozené, opotřebované nebo chybějící součásti okamžitě nahraďte — zda nejsou opotřebované nebo poškozené žací nástroje, upevňovací čepy a celá žací jednotka. Opotřebované nebo poškozené součásti nechejte vyměnit v odborné dílně pouze v sadách, aby se zabránilo nevyváženosti. — není-li poškozen kabel mezi motorem a kombinovaným provedením vypínače/zástrčky. Poškozený kabel nechejte okamžitě vyměnit v odborné dílně.</p>
<p>Tyto a další údaje k nářadí najdete v samostatném CE prohlášení o shodě, které je součástí tohoto provozního návodu.</p>	<p><b>Všeobecné bezpečnostní pokyny</b></p> <p>V tomto odstavci najdete všeobecné bezpečnostní pokyny. Výstražné pokyny, které se speciálně vztahují na jednotlivé díly nářadí, funkce nebo činnosti, najdete na příslušném místě tohoto návodu.</p>	<p>Náhradní díly a příslušenství musí odpovídat požadavkům stanoveným výrobcem. Používejte proto pouze originální náhradní díly a originální příslušenství nebo výrobcem schválené náhradní díly a příslušenství. Opravy nechejte provádět výhradně v odborné dílně.</p>
<p><b>Grafická znázornění</b></p> <div data-bbox="193 1243 335 1344" style="text-align: center;">  </div> <p>Odklopte obrázkové strany na začátku návodu k obsluze. V tomto provozním návodu budou popsány různé modely. Grafická znázornění se v detailu mohou lišit od zakoupeného nářadí.</p>	<p><b>Před prací s nářadím</b></p> <p>Osoby, které nářadí používají, nesmí být pod vlivem omamných prostředků jako je např. Alkohol, drogy nebo medikamenty. Osoby, které jsou mladší než 16 let, nesmí nářadí obsluhovat – místní předpisy mohou stanovit minimální stáří uživatele. Nářadí není určeno k používání osobami (včetně dětí) s omezenými fyzickými, sensorckými nebo psychickými schopnostmi nebo nedostatečnými zkušenostmi a /nebo znalostmi, ledaže jsou při používání nářadí pod dohledem nebo byly poučeny osobou, která je zodpovědná za jejich bezpečnost. Na děti se má dohlížet, aby se zajistilo, že si s nářadím nehrají. Čištění a uživatelskou údržbu mohou provádět děti jen pod dozorem. Před začátkem práce se seznamte se všemi seřizenými a ovládacími prvky a rovněž s jejich funkcemi.</p>	<p><b>Během práce s nářadím</b></p> <p>Při práci s nářadím nebo na nářadí musíte nosit odpovídající pracovní oděv, jako např.:</p> <ul style="list-style-type: none"> <li>— ochrannou pracovní obuv,</li> <li>— dlouhé kalhoty,</li> <li>— těsně přiléhající oděv,</li> <li>— ochranné brýle.</li> </ul> <p>Provozujte nářadí pouze v technickém stavu, předepsaném a dodaném výrobcem.</p>
<p><b>Pro Vaši bezpečnost</b></p> <p><b>Správné používání nářadí</b></p> <p>Toto nářadí je výhradně určeno - k pozžití odpovídajícímu popisům a bezpečnostním upozorněním uvedeným v tomto návodu k obsluze; - k sečení travnatých ploch domovních a rekreačních zahrad.</p> <p>Každé jiné pozžití neodpovídá určenému účelu.</p>		

<p><b>Před všemi pracemi na tomto nářadí</b></p> <p>K ochraně před poraněním je nutno před všemi pracemi (např. údržbářské a seřizovací práce) na tomto nářadí</p> <ul style="list-style-type: none"> <li>- zastavit motor,</li> <li>- počkat, až dojde k úplnému klidovému stavu všech pohyblivých dílů,</li> <li>- vytáhnout síťovou zástrčku,</li> <li>- nechat motor vychladnout (cca 30 minut).</li> </ul> <p><b>Po práci s nářadím</b></p> <p>Než nářadí opustíte, vždy vytáhněte síťovou zástrčku</p> <p><b>Bezpečnostní zařízení</b></p> <p>Obrázek 1</p> <p> <b>Nebezpečí</b> Nikdy nepoužívejte nářadí s poškozenými nebo demonstovanými bezpečnostními zařízeními.</p> <p><b>Bezpečnostní třmen (1)</b></p> <p>Bezpečnostní třmen slouží Vaší bezpečnosti, aby v nouzovém případě bylo možno okamžitě zastavit motor a žací ústrojí.</p> <p>Nesmíte se pokoušet obejít jeho funkci.</p> <p><b>Deflektor odhazovací koncovky (2) nebo protinázarová ochrana (3)</b></p> <p>Deflektor odhazovací koncovky / protinázarová ochrana Vás chrání před poraněním způsobeným žacím ústrojím nebo vyvrženými pevnými předměty. Nářadí se smí provozovat pouze s deflektorem odhazovací koncovky nebo protinázarovou ochranou.</p>	<p><b>Symbyly na nářadí</b></p> <p>Na nářadí najdete různé symboly jako nálepky. Zde je vysvětlení symbolů:</p> <table border="1" data-bbox="600 461 975 640"> <tr> <td></td> <td>Pozor! Před uvedením do provozu si přečtěte návod k obsluze!</td> </tr> <tr> <td></td> <td></td> </tr> </table> <table border="1" data-bbox="600 674 975 853"> <tr> <td></td> <td>Udržujte třetí osoby v dostatečné vzdálenosti od oblasti ohrožení!</td> </tr> <tr> <td></td> <td></td> </tr> </table> <table border="1" data-bbox="600 887 975 1525"> <tr> <td></td> <td rowspan="3">Před pracemi na žacích nástrojích vytáhněte síťovou zástrčku! Mějte prsty a nohy v dostatečné vzdálenosti od žacího ústrojí! Před seřizením nebo čištěním nářadí nebo před kontorlou, zda je zamotán nebo poškozen připojovací kabel, nářadí vypněte a vytáhněte síťovou zástrčku. Udržujte připojovací kabel v dostatečné vzdálenosti od nástrojů.</td> </tr> <tr> <td></td> </tr> <tr> <td></td> </tr> </table> <table border="1" data-bbox="600 1559 975 1738"> <tr> <td></td> <td>Udržujte přípojné vedení v dostatečné vzdálenosti od žacích nástrojů!</td> </tr> <tr> <td></td> <td></td> </tr> </table> <table border="1" data-bbox="600 1771 975 1895"> <tr> <td></td> <td>Nedávejte ruce a / nebo nohy do blízkosti roujících dílů.</td> </tr> <tr> <td></td> <td></td> </tr> </table> <p>Udržujte tyto symboly na nářadí stále v čitelném stavu.</p>		Pozor! Před uvedením do provozu si přečtěte návod k obsluze!				Udržujte třetí osoby v dostatečné vzdálenosti od oblasti ohrožení!				Před pracemi na žacích nástrojích vytáhněte síťovou zástrčku! Mějte prsty a nohy v dostatečné vzdálenosti od žacího ústrojí! Před seřizením nebo čištěním nářadí nebo před kontorlou, zda je zamotán nebo poškozen připojovací kabel, nářadí vypněte a vytáhněte síťovou zástrčku. Udržujte připojovací kabel v dostatečné vzdálenosti od nástrojů.				Udržujte přípojné vedení v dostatečné vzdálenosti od žacích nástrojů!				Nedávejte ruce a / nebo nohy do blízkosti roujících dílů.			<p><b>Symbyly v návodu</b></p> <p>V tomto návodu byly použity symboly, které zobrazují nebezpečí nebo charakterizují důležitá upozornění. Zde je vysvětlení symbolů:</p> <p> <b>Nebezpečí</b> Budete upozorněni na nebezpečí, která souvisejí s popsanou činností a při které vzniká ohrožení osob.</p> <p> <b>Pozor!</b> Budete upozorněni na nebezpečí, která souvisejí s popsanou činností, která může způsobit poškození nářadí.</p> <p> <b>Upozornění</b> Označuje důležité informace a tipy k pozítí.</p> <p><b>Pokyn k likvidaci</b></p> <p>Příslušné zbytky obalu, pozíté nářadí atd. Zlikvidujte podle místních předpisů.</p> <table border="1" data-bbox="1007 954 1394 1133"> <tr> <td></td> <td><b>Stará elektrická nářadí jsou cenné suroviny, která proto nepatří do domovního odpadu!</b></td> </tr> </table> <p>Chceme Vás proto poprosit, abyste nás svým aktivním příspěvkem podpořili při ochraně zdrojů a životního prostředí a toto nářadí odevzdali u zřízených odběrních míst – jsou-li k dispozici.</p> <p><b>Smontování nářadí</b></p> <p>Na přiloženém listu Vám formou obrázků ukážeme, jak Vaše nářadí v několika krocích smontujete a uvedete do provozní připravenosti.</p> <p><b>UPOZORNĚNÍ!</b></p> <p>Dbejte na správné spodní umístění posuvné tyče (viz obrázek I.a – I.b)</p> <ul style="list-style-type: none"> <li>- zabezpečte kluznost obou konců spodní části posuvné tyče například mýdlovou vodou</li> <li>- při spodním umístění posuvné tyče dbejte na to, abyste ji zasunuli do příslušné části oběma konci zároveň, souběžně s horní stěnou místa vložení</li> <li>- spodní část posuvné tyče zasuňte tak, aby vrt na spodní části posuvné tyče zapadl do vrtu místa vložení</li> <li>- upevněte spodní část posuvné tyče šrouby přiloženými k výrobku pomocí vrtu ve stěně místa vložení (obrázek I.b)</li> </ul>		<b>Stará elektrická nářadí jsou cenné suroviny, která proto nepatří do domovního odpadu!</b>
	Pozor! Před uvedením do provozu si přečtěte návod k obsluze!																							
																								
	Udržujte třetí osoby v dostatečné vzdálenosti od oblasti ohrožení!																							
																								
	Před pracemi na žacích nástrojích vytáhněte síťovou zástrčku! Mějte prsty a nohy v dostatečné vzdálenosti od žacího ústrojí! Před seřizením nebo čištěním nářadí nebo před kontorlou, zda je zamotán nebo poškozen připojovací kabel, nářadí vypněte a vytáhněte síťovou zástrčku. Udržujte připojovací kabel v dostatečné vzdálenosti od nástrojů.																							
																								
																								
	Udržujte přípojné vedení v dostatečné vzdálenosti od žacích nástrojů!																							
																								
	Nedávejte ruce a / nebo nohy do blízkosti roujících dílů.																							
																								
	<b>Stará elektrická nářadí jsou cenné suroviny, která proto nepatří do domovního odpadu!</b>																							



<p><b>Obsluha</b></p> <p> <b>Nebezpečí</b></p> <p><b>Úraz elektrickým proudem</b></p> <p>— Použijte u Vaší síťové zásuvky chránič pro ochranu osob (= ochranný spínač chybového proudu s vybavovacím proudem nejvýše 30 mA).</p> <p>— Pokud byste při sečení kabel přesekli, vzniká nebezpečí ohrožení života nebo nebezpečí poranění. Pomalu, malými kroky se vzdalujte od nářadí. Vytáhněte zástrčku ze zásuvky. Dbejte na to, aby se při sečení nikdy nedostal přípojovací kabel do sečené oblasti.</p> <p><b>Úraz</b></p> <p>— Při sečení nesmí být nikdy v blízkosti nářadí osoby, zejména děti nebo zvířata. Nebezpečí poranění prostřednictvím vymrštěných kamenů nebo jiných předmětů.</p> <p><b>Upadnutí</b></p> <p>— Ved'te nářadí pouze krokovou rychlostí.</p> <p>— Bud'te zejména opatrní, když sečete pozpátku a nářadí táhnete k sobě.</p> <p>— Při sečení na příkrých svazích se může nářadí převrátit a Vy se můžete poranit. Sečte napříč ke svahu, kudy směrem nahoru a dolů. Sečení neprovádějte na svazích se sklonem větším než 20%.</p> <p>— Bud'te zejména opatrní při změně směru jízdy a dbejte vždy na dobrou stabilitu, zejména na svazích.</p> <p>- Při sečení v mezních oblastech hrozí nebezpečí poranění. Sečení v blízkosti okrajů, živých plotů nebo příkrých úbočí je nebezpečné. Při sečení dodržujte bezpečnou vzdálenost.</p> <p>— Při sečení vlhké trávy může nářadí vlivem snížené přilnavosti půdy sklouznout a vy můžete upadnout. Sečte pouze tehdy, je-li tráva suchá.</p> <p>— Pracujte pouze za denního světla nebo při dobrém umělém osvětlení.</p> <p><b>Poranění</b></p> <p>— Dodržujte vždy bezpečnostní odstup k rotujícímu nářadí, daný prostřednictvím vodicích madel.</p>	<p>— Pracovní oblast obsluhy se během provozu nachází za vodicím madlem.</p> <p>— Nikdy nedávejte ruce nebo nohy na rotující díly nebo pod ně.</p> <p>— Zastavte motor, když se nářadí musí naklonit a k přepravě přes jiné plochy než tráva.</p> <p>— Nikdy nezvedejte a nenoste nářadí za chodu motoru. Předtím vytáhněte síťovou zástrčku ze zásuvky.</p> <p>— Zastavte motor a vytáhněte síťovou zástrčku, když uvolňujete blokování nebo odstraňujete ucpání ve vyhazovacím kanálu nebo než sekčku kontrolujete, čistíte, přepravujete, seřizujete nebo provádíte na ní nějaké práce.</p> <p>— Při sundání lapače trávy můžete být Vy nebo jiné osoby poraněny vymrštěným posekaným materiálem nebo cizími předměty. Nevyprazdňujte lapač trávy za chodu motoru. K tomuto účelu nářadí vypněte.</p> <p>— Zkontrolujte terén, na kterém má být nářadí nasazeno a odstraňte všechny předměty, které mohou být zachycené a odmrštěné.</p> <p>— Nepoužívejte nářadí při špatných povětrnostních podmínkách, jako např. Nebezpečí deště nebo bouřky.</p> <p>— Bude-li žací nástrojem zasaženo cizí těleso (např. kámen) nebo pokud začne nářadí neobvykle vibrovat: zastavte okamžitě motor a vytáhněte síťovou zástrčku. Před dalším provozem nechejte nářadí přezkoušet v odborné dílně na poškození.</p> <p>— při sečení srpem se nikdy nestavějte před vyhazovací otvory trávy.</p> <p><b>Zakopnutí</b></p> <p>— Při otáčení nářadí můžete zakopnout o přípojovací kabel a zranit se. Ved'te kabel vždy tak, aby se nikdy nemohl dostat do oblasti chůze a pracovní oblasti</p> <p>— Ved'te nářadí pouze krokovou rychlostí.</p>	<p> <b>Pozor!</b></p> <p><b>Poškození nářadí</b></p> <p>— Kameny, povalující se větve nebo podobné předměty mohou vest k poškození nářadí a jeho funkčnosti. Před každým nasazením odstraňte z pracovní oblasti pevné předměty.</p> <p>— Provozujte nářadí pouze tehdy, je-li v bezvadném stavu. Před každým provozováním proved'te optickou kontrolu. Zkontrolujte zejména bezpečnostní zařízení, elektrické ovládací prvky, kabely pod proudem a šroubová spojení na poškození a pevné usazení. Před provozováním poškozené díly vyměňte.</p> <p> <b>Provozní doby</b></p> <p>Dodržujte národní / komunální předpisy týkající se dob používání (event. se dotázte u Vašeho příslušného úřadu).</p> <p> <b>Údaje polohy</b></p> <p>Při údajích polohy na nářadí (např. vlevo, vpravo) vycházíme vždy z pohledu od řídicí rukojeti v pracovním směru nářadí.</p> <p><b>1. Zavěšení lapače trávy</b></p> <p>Obrázek 2</p> <ul style="list-style-type: none"> <li>• Nadzvedněte deflector odhazovací koncovky a zavěste lapač trávy.</li> </ul> <p><b>2. Nastavení býšky sečení</b></p> <p> <b>Pozor!</b></p> <p>Na nerovném terénu zvolte býšku sečení tak, aby sekací nůž nikdy nepřišel do kontaktu s půdou.</p> <p>Obrázek 3</p> <p>Nastavení býšky sečení trávy podle požadavku. Možnost nastavení (podle modelu) cca 3 cm až maximálně 9 cm.</p> <p> <b>Upozornění</b></p> <p>U nářadí s nezávislým přestavením kol nastavte všechna kola na stejnou výšku.</p> <p>Model A:</p> <ul style="list-style-type: none"> <li>• Odšroubujte kola a umístěte je do odpovídajícího nastavení výšky.</li> </ul>
--	--	--

<p>Model B:</p> <ul style="list-style-type: none"> <li>• Táhněte za příložku a v požadované poloze ji nechejte zaskočit.</li> </ul> <p>Model C:</p> <ul style="list-style-type: none"> <li>• Posuňte páku centrálního přestavení výšky směrem dopředu nebo dozadu a v požadované poloze ji nechejte zaskočit.</li> </ul> <p>Model D:</p> <ul style="list-style-type: none"> <li>• Stiskněte aretaci a současně zatažením nebo stlačením rukojeti/páky nastavte požadovanou výšku. Při uvolnění aretace se zvolené nastavení zaaretuje.</li> </ul> <p>Model E:</p> <ul style="list-style-type: none"> <li>• Táhněte kolo dopředu a v požadované poloze zaaretujte.</li> </ul> <p><b>3. Připojovací kabel</b></p> <p>Obrázek 4</p> <ul style="list-style-type: none"> <li>• Upevněte připojovací kabel na odlehčení tahu kabelu.</li> <li>• Zastrčte připojovací kabel nejdříve do kombinovaného provedení vypínače/ zástrčky na nářadí a potom do zásuvky 230 V.</li> </ul> <p><b>4. Nastartování motoru</b></p> <p> <b>Nebezpečí</b></p> <p>Mějte ruce a nohy v dostatečné vzdálenosti od žacího ústrojí.</p> <p> <b>Pozor!</b></p> <ul style="list-style-type: none"> <li>— Při startování nářadí nepřevraťte.</li> <li>— Při pokusu nastartovat nářadí ve vysoké trávě se může přehřát a poškodit motor.</li> </ul> <p>Obrázek 5</p> <ul style="list-style-type: none"> <li>• Nářadí odstavte na rovné ploše s pokud možno krátkou trávou nebo téměř bez trávy.</li> <li>• Stojíce za nářadím – stiskněte a pevně držte aretační knoflík.</li> <li>• Táhněte a držte bezpečnostní třmen, uvolněte aretační knoflík.</li> </ul> <p>Motor a žací nástroj běží. Můžete začít s prací.</p> <p><b>5. Zapnutí/vypnutí pohonu kol</b> (pouze u nářadí s pohonem kol)</p> <p>Obrázek 9</p> <p>Zapnutí pohonu kol :</p> <ul style="list-style-type: none"> <li>• Zatáhněte za páku a držte ji.</li> </ul> <p>Vypnutí pohonu kol :</p> <ul style="list-style-type: none"> <li>• Páku uvolněte.</li> </ul>	<p><b>6. Zastavení motoru</b></p> <ul style="list-style-type: none"> <li>• Uvolněte bezpečnostní třmen. Motor a žací nástroj se po krátké době zastaví.</li> </ul> <p><b>7. Sejmutí a vyprázdnění lapače trávy</b></p> <p>Obrázek 2</p> <p>Když zůstává posečený materiál ležet na zemi nebo svítí-li ukazatel stavu naplnění (doplňkové vybavení, obrázek. 10), je plný koš:</p> <ul style="list-style-type: none"> <li>• Uvolněte bezpečnostní třmen a počkejte, až se zastaví motor.</li> <li>• Nadzvedněte deflector odhazovací koncovky a lapač trávy vyvěste.</li> <li>• Vyprázdněte jeho obsah.</li> </ul> <p><b>8. Práce bez lapače trávy</b></p> <p>Když sundáte lapač trávy, sklopí se deflector odhazovací koncovky dolů. Při práci bez lapače trávy bude posečená hmota vyhazována přímo směrem dolů.</p> <p><b>9. Přestavení na mulčování</b> (pouze pro nářadí s mulčovacím příslušenstvím/doplňkové vybavení).</p> <p><b>Nářadí se zadním vyhazováním:</b></p> <p>Obrázek 7A</p> <ul style="list-style-type: none"> <li>• Nadzvedněte deflector odhazovací koncovky.</li> <li>• Sundejte lapač trávy.</li> <li>• Nasad'te mulčovací klín (podle modelu).</li> <li>• Spust'te deflector odhazovací koncovky.</li> </ul> <p> <b>Upozornění</b></p> <p>Modely s integrovanou funkcí mulčování nepotřebují žádný samostatný mulčovací klín – tuto funkci přebírá speciálně formovaný deflector odhazovací koncovky (obrázek. 7B).</p> <p><b>Nářadí s bočním vyhazováním:</b></p> <ul style="list-style-type: none"> <li>• Odstraňte boční vyhazování – odrazový kryt/mulčovací uzávěr se automaticky uzavře (obrázek. 8A).</li> </ul> <p><b>10. Přestavení nářadí na boční vyhazování</b> (podle provedení)</p> <ul style="list-style-type: none"> <li>• Je-li k dispozici: Sundejte lapač trávy a spust'te deflector odhazovací koncovky.</li> <li>• Nadzvedněte protinázarovou ochranu/mulčovací uzávěr a namontujte boční vyhazování (obrázek 8B).</li> </ul>	<p><b>11. Po ukončení práce</b></p> <ul style="list-style-type: none"> <li>• Vyprázdněte lapač trávy.</li> <li>• Vytáhněte síťovou zástrčku ze zásuvky a na nářadí.</li> <li>• Než budete nářadí čistit, udržovat, ukládat nebo odstavovat, nechejte vychladnout motor (cca 30 minut).</li> </ul> <p><b>Tipy k ošetřování trávy</b></p> <p><b>Sečení</b></p> <p>Trávník je tvořen různými druhy travin. Jestliže jej často sečete, rostou více traviny, které se silně zakořeňují a tvoří pevné drny. Sečete-li jej zřídka, vyvíjejí se více traviny rostoucí do výšky a jiné divoké byliny (např. Jetel, sedmikráska). Normální výška trávníku se pohybuje kolem cca 4–5 cm. Posekat se má pouze <math>\frac{1}{3}</math> celkové výšky; tedy při 7–8 cm posečte na normální výšku. Trávník se pokud možno nemá sekat kratší než 4 cm, jinak se při suchém počasí poškozují drny. Vysoce narostlou travu (např. Po dovozené), sekejte na normální výšku po etapách. Při sečení nechejte sečené pruhy vždy trochu překrývat.</p> <p><b>Mulčování (s příslušenstvím)</b></p> <p>Při sečení je tráva posekaná na malé kousky (cca 1 cm) a zůstává ležet. Tím zůstane trávníku zachováno mnoho živných látek. K dosažení optimálního výsledku se musí trávník udržovat stále krátký, viz take odstavec "Sečení". Při mulčování dodržujte následující upozornění:</p> <ul style="list-style-type: none"> <li>— Nesečte mokrou travu.</li> <li>— Nesekejte nikdy více než 2 cm celkové výšky trávy.</li> <li>— Jed'te pomalu.</li> <li>— Pravidelně čistěte žací ústrojí.</li> </ul> <p><b>Přeprava</b></p> <p> <b>Nebezpečí</b></p> <p><i>Před přepravou na nebo ve vozidle: Vypněte motor a odstraňte připojovací kabel. Nechejte motor vychladnout (cca 30 minut) Při přepravě nářadí na nebo ve vozidle jej dostatečně zajistěte proti nechtěnému sklouznutí. Přej zvednutím nebo přenášením nářadí vytáhněte síťovou zástrčku. K pohybování nářadí přes plochy, jako jsou např. Chodníky nebo vjezdy do dvora, zastavte napřed motor.</i></p>
---	--	--

<p><b>⚠ Pozor!</b> Nepřiskřípněte nebo napřelamujte kabel mezi motorem a kombinovaným provedením vypínače/zástrčky. Obrázek 6</p> <ul style="list-style-type: none"> <li>• K lepšímu uložení můžete řídicí rukojet' sklopit dohromady.</li> </ul>	<p><b>Jednou za sezonu</b></p> <ul style="list-style-type: none"> <li>• Namažte kloubové body a otočné pružiny na deflektoru odhazovací koncovky.</li> <li>• Na konci sezony nechejte nářadí v odborné dílně přezkoušet a provést jeho údržbu.</li> </ul>	<p><b>Odstavení</b></p> <p><b>⚠ Pozor</b> <b>Poškození materiálů na nářadí</b> Nářadí uskladňujte (s vychladlým motorem) pouze v čistých a suchých prostorech. Při delším uskladnění, např. v zimě chraňte nářadí každopádně proti rzi. Po sezoně nebo není – li nářadí používáno déle než jeden měsíc,</p> <ul style="list-style-type: none"> <li>• Vyčistěte nářadí a lapač trávy.</li> <li>• K ochraně před rzi potřete všechny kovové díly naolejovaným hadrem (olej neobsahující pryskyřice) nebo je nastříkejte sprejovým olejem.</li> </ul>
<p><b>Údržba/Čistění</b></p> <p><b>⚠ Nebezpečí</b> K ochraně před poraněním je nutno před všemi pracemi na tomto nářadí</p> <ul style="list-style-type: none"> <li>— zastavit motor,</li> <li>— počkat, až dojde k úplnému klidovému stavu všech pohyblivých dílů,</li> <li>— vytáhnout síť'ovou zástrčku,</li> <li>— nechat motor vychladnout (cca 30 minut).</li> </ul>	<p><b>Čistění</b></p> <p><b>⚠ Pozor</b> — Neostříkujte nářadí vodou, protože se jinak mohou poškodit elektrické díly. — Po každém provozu nářadí očistěte. Nečistění nářadí vede k poškození materiálů a funkčním poruchám.</p> <p><b>Čistění lapače trávy</b> Nejjednodušší je čistění prováděné přímo po sečení.</p> <ul style="list-style-type: none"> <li>• Sundejte a vyprázdněte lapač trávy.</li> <li>• Lapač trávy je možno vyčistit silným proudem vody (zahradní hadicí).</li> <li>• Před dalším používáním nechejte lapač trávy důkladně vyschnout.</li> </ul>	<p><b>Záruka</b></p> <p>V každé zemi platí záruční ustanovení vydané naší společností nebo dovozcem. Poruchy na Vašem nářadí odstraníme v rámci záruky bezplatně, pokud je příčinou chyba materiálu nebo výrobní chyba. V případě záruky se prosím obraťte na Vašeho prodejce nebo na nejbližší pobočku.</p>
<p><b>Údržba</b></p> <p><b>⚠ Nebezpečí</b> K ochraně před poraněním způsobeným žacíím ústrojím je nutno nechat provést všechny práce, jako je výměna nebo přebroušení sekacího nože, pouze v odborné dílně (je potřebné speciální nářadí).</p> <p><b>Před každým provozem</b></p> <ul style="list-style-type: none"> <li>• Zkontrolujte připojovací kabel.</li> <li>• Zkontrolujte pevné usazení šroubových spojení.</li> <li>• Zkontrolujte bezpečnostní zařízení.</li> <li>• Zkontrolujte nářadí – viz odstavec "Před prací s nářadím".</li> </ul> <p><b>Kontrola záběrového bodu spojky:</b> (pouze u nářadí s pohonem kol)</p> <ul style="list-style-type: none"> <li>— Za chodu motoru a vypnutém pohonu kol se nářadí nesmí pohybovat směrem dopředu.</li> <li>— Za chodu motoru a zapnutém pohonu kol se nářadí má pohybovat směrem dopředu.</li> <li>• V případě potřeby nastavte záběrový bod pomocí rýhovaného kolečka / seřizovací matice na páce pohonu kol nebo sešid'te bovden.</li> </ul>	<p><b>Čistění sekačky trávy</b></p> <p><b>⚠ Nebezpečí</b> Při pracích na žacíím ústrojí se můžete poranit. Používejte pro svou ochranu pracovní rukavice. Čistěte nářadí pokud možno vždy přímo po sečení.</p> <ul style="list-style-type: none"> <li>• Nakloňte nářadí na stranu,</li> <li>• Žací proctor a deflector odhazovací koncovky vyčistěte pomocí kartáče, smetáčku nebo hadru.</li> <li>• Postavte nářadí na kola a odstraňte všechny viditelné zbytky trávy a nečistot.</li> </ul>	<p><b>Zjištění a odstranění poruch</b></p> <p>Poruchy v provozu Vaší sekačky trávy mají často jednoduché příčiny, které byste měli znát a částečně je mohli odstranit sami. V případě pochybností Vám Váš odborný prodejce rád dale pomůže.</p>

<b>Problém</b>	<b>Možná (é) příčina(y)</b>	<b>Odstranění</b>
Motor nelze nenastartuje.	Přípojovací kabel není připojen nebo je vadný.	Zkontrolujte, zastrčte kabel, v případě potřeby vyměňte nebo nechejte opravit odborníkem.
	Přetížená domovní pojistka.	Zapněte pojistkový automat event. použijte silnější jištění domovní přípojky nebo je nechejte odborníkem nainstalovat.
	Vadné kombinované provedení vypínače/zástrčky.	Nechejte opravit v odborné dílně.
Motor bručí, ale neběží.	Sekačka stojí ve vysoké trávě.	Postavte sekačku na plochu s nízkou trávou.
	Zablokovaný můž.	Vytáhněte síťovou zástrčku, odstraňte blokování.
Motor se náhle zastaví.	Uvolnila se zástrčka.	Zkontrolujte kabel, zajistěte, aby byl zavěšen v odlehčení tahu kabelu, zastrčte opět zástrčku.
	Vypnula ochrana proti přetížení (podle modelu).	Vytáhněte síťovou zástrčku, odstraňte ucpání ve vyhazování, počkejte cca 30 min., znovu zapněte.
Neobvyklé hluky (chrastění, rachocení, klepání).	Uvolnění šroubů, matic nebo jiných upevňovacích míst.	Upevněte díly, když hluky přetrvávají: Vyhledejte odbornou dílnu.
Silné vibrace.	Poškozený nožový hřídel nebo vadný sekací nůž.	Nářadí okamžitě vypněte. Nechejte vyměnit vadné díly v odborné dílně.
Nefunguje pohon kol.	Vadný klínový řemen, případně převodovka.	Poškozené díly nechejte vyměnit v odborné dílně.
Nečistá řezná plocha nebo pokles otáček.	Tráva je příliš vysoká.	Nastavte větší výšku sečení, v nouzovém případě posekejte dvakrát.
Tráva zůstává ležet nebo lapač trávy není plný.	Tráva je příliš vlhká.	Nechejte trávník oschnout.
	Ucpaná odhazovací koncovka.	Vytáhněte síťovou zástrčku, odstraňte ucpání.
	Tupý nůž.	Nechejte nůž vyměnit nebo přebrousit v odborné dílně.
	Lapač trávy je plný.	Zastavte sekačku, vyprázdněte lapač trávy.
	Lapač trávy je znečištěn.	Zastavte sekačku, vyčistěte větrací štěrby v lapači trávy.

<p><b>Obsah</b></p> <p>Pre Vašu bezpečnosť .....13  Zmontovanie náradia .....14  Obsluha.....14  Tipy na ošetrovanie trávy.....16  Preprava .....17  Údržba/Čistenie.....17  Odstavenie .....17  Záruka .....17  Zistenie a odstránenie porúch.....18</p> <p><b>Údaje na typovom štítku</b></p> <p>Tieto údaje sú veľmi dôležité pre neskoršiu identifikáciu a na objednanie náhradných dielov náradie a pre servisnú službu. Typový štítok nájdete v blízkosti motora. Zapište všetky údaje na typovom štítku Vášho náradie do nasledujúceho poľa.</p> <div data-bbox="193 887 520 1032" style="border: 1px solid black; height: 65px; margin: 10px 0;"></div> <p>Tieto a ďalšie údaje k náradiu nájdete na samostatnom prehlásení o zhode CE, ktoré je súčasťou tohto prevádzkového návodu na obsluhu.</p> <p><b>Grafické zobrazenia</b></p> <div data-bbox="193 1272 336 1368" style="text-align: center;">  </div> <p>Odklopte obrázkové strany na začiatku prevádzkového návodu na obsluhu. V tomto návode sú poísané rôzne modely. Grafické zobrazenia sa v detailoch môžu odchyliť od kúpeného náradia.</p> <p><b>Pre Vašu bezpečnosť</b></p> <p><b>Správne použitie náradia</b></p> <p>Toto náradie je výhradne určené</p> <ul style="list-style-type: none"> <li>— na použitie zodpovedajúce popisom a bezpečnostným upozorneniam uvedeným v tomto návode na obsluhu;</li> <li>— na sekanie trávnatých plôch domových a rekreačných záhrad. Každé iné použitie platí ako použitie nezodpovedajúce stanovenému účelu.</li> </ul>	<p>Použitie nezodpovedajúce stanovenému účelu má za následok zánik záruky a odmietnutie akejkoľvek zodpovednosti zo strany výrobcu. Užívateľ kosačky ručí za všetky škody spôsobené iným osobám alebo za poškodenie ich vlastníctva. Svojevoľne vykonané zmeny na náradí vylučujú ručenie výrobcu za škody ktoré z toho vyplývajú.</p> <p><b>Dodržiavanie bezpečnostných pokynov a pokynov pre obsluhu</b></p> <p>Ako užívateľ tohto náradia si pred prvým použitím starostlivo prečítajte tento prevádzkový návod. Postupujte podľa návodu a uschovajte ho pre neskoršie použitie. Nedovoľte nikdy deťom alebo iným osobám, ktoré nepoznajú tento prevádzkový návod, aby náradie používali. Pri zmene majiteľa postúpte spolu s náradím aj návod na obsluhu.</p> <p><b>Všeobecné bezpečnostné pokyny</b></p> <p>V tomto odstavci nájdete všeobecné bezpečnostné pokyny. Výstražné pokyny, ktoré sa špeciálne vzťahujú na jednotlivé diely náradia, funkcie alebo činnosti, nájdete na príslušnom mieste tohto návodu.</p> <p><b>Pred prácou s náradím</b></p> <p>Osoby, ktoré náradie používajú, nesmú byť pod vplyvom omamných prostriedkov, ako je napr. Alkohol, drogy alebo medikamenty. Osoby, ktoré sú mladšie ako 16 rokov, nesmú náradie obsluhovať — najnižší vek užívateľov môžu stanoviť miestne ustanovenia. Toto náradie nie je určené pre pozívanie osobami (vrátane detí) s obmedzenými fyzickými, senzorickými alebo mentálnymi schopnosťami, prípadne s nedostatkom skúseností a /alebo znalostí, pokiaľ nebudú pod dozorom alebo nedostanú pokyny týkajúce sa používania náradia osobou, ktorá je zodpovedná za ich bezpečnosť. Deti musia byť pod dozorom, aby sa zaručilo, že sa s náradím nebudú hrať. Čistenie a užívateľskú údržbu môžu vykonávať deti len pod dozorom.</p>	<p>Pred začiatkom práce sa zoznámte so všetkými nastaveniami a ovládacími prvkami a takisto s ich funkciami. Vonku používajte len pre tento účel schválené a príslušne označené pripojovacie káble, napr. H07RN — F 3 x 1.5 mm<sup>2</sup> (max. 50 m). Spojovacie diely pripojovacích káblov musia byť chránené proti striekajúcej vode a vyrobené z gumy alebo potiahnuté gumou. Pred každým použitím skontrolujte, či nie sú pripojovacie káble poškodené, prasknuté alebo spletené. Pre tento účel náradie vypnite a vytiahnite sieťovú zástrčku. Používajte len pripojovacie káble, ktoré sú v bezchybnom stave. Pred použitím skontrolujte,</p> <ul style="list-style-type: none"> <li>— či funguje lapač trávy a správne sa uzatvára deflector odhadzovacej koncovky. Poškodené, opotrebované alebo chýbajúce dielce okamžite nahraďte.</li> <li>— či nie sú opotrebované alebo poškodené sekacie nástroje, upevňovacie čapy a celá sekacia jednotka.</li> </ul> <p>Opotrebované alebo poškodené dielce nechajte vymeniť v odbornej dielni iba v celých súpravách, aby sa zamedzilo nevyváženosti.</p> <ul style="list-style-type: none"> <li>— či nie je poškodený kábel medzi motorom a kombinovaným vyhotovením vypínača /zástrčky. Poškodený kábel nechajte okamžite vymeniť v odbornej dielni.</li> </ul> <p>Náhradné diely a príslušenstvo musia zodpovedať požiadavkám, ktoré stanovil výrobca. Používajte preto len originálne náhradne diely a originálne príslušenstvo alebo náhradné diely a príslušenstvo schválené výrobcom. Opravy nechajte vykonať výhradne v odbornej dielni.</p> <p><b>V priebehu práce s náradím</b></p> <p>Pri práci s náradím alebo na náradí musíte nosiť zodpovedajúci pracovný odev, ako napr:</p> <ul style="list-style-type: none"> <li>- ochrannú pracovnú obuv,</li> <li>- dlhé nohavice,</li> <li>- tesne priliehajúce oblečenie,</li> <li>- ochranné okuliare.</li> </ul> <p>Prevádzkujte náradie iba v technickom stave, predpísanom a dodanom výrobcom.</p>
---	---	---



### Pred všetkými prácami s týmto náradím

Na ochranu pred poranením pred všetkými prácami (napr. Údržbárskymi a nastavovacími prácami ) na tomto náradí

- zastavte motor,
- počkajte, až sa všetky pohyblivé diely úplne zastavia,
- vyťahnite sieťovú zástrčku,
- nechajte motor vychladnúť (cca. 30 minút)

### Po práci s náradím

Skôr ako náradie opustíte, vždy vyťahnite sieťovú zástrčku.

### Bezpečnostné zariadenia

Obrázok 1

#### **Nebezpečenstvo**

*Nikdy nepoužívajte náradie s poškodenými alebo demontovanými bezpečnostnými zariadeniami.*

### Bezpečnostný strmeň (1)

Bezpečnostný strmeň slúži k Vašej bezpečnosti, aby v núdzovom prípade bolo možné okamžite zastaviť motor a sekacie ústrojenstvo. Nesmiete sa pokúšať obísť jeho funkciu.

### Deflektor odhadzovacej koncovky (2) alebo protinárázová ochrana (3)

Deflektor odhadzovacej koncovky / protinárázová ochrana Vás chráni pred poraneniami spôsobenými sekacím ústrojenstvom alebo vymrštenými pevnými predmetmi.

Náradie sa smie prevádzkovať iba s deflektorom odhadzovacej koncovky alebo protinárázovou ochranou.

### Symbols na náradí

Na náradí nájdete rôzne symboly ako nálepky. Tu je vysvetlenie symbolov:

 	Pozor! Pred uvedením do prevádzky si prečítajte návod na obsluhu!
 	Udržiavajte tretie osoby v dostatočnej vzdialenosti od oblasti ohrozenia!

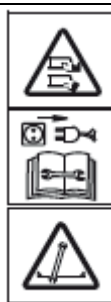

Pred prácami na sekacích nástrojoch vyťahnite sieťovú zástrčku! Majte prsty a nohy v dostatočnej vzdialenosti od sekacích nástrojov!

Pred nastavovaním alebo čistením náradia alebo pred kontrolou, či nie je pripojovací kábel spletený alebo poškodený, náradie vypnite a vyťahnite sieťovú zástrčku. Majte pripojovací kábel v dostatočnej vzdialenosti od nástrojov.



Udržiavajte prípojné vedenie v dostatočnej vzdialenosti od sekacích nástrojov!



Nedávajte ruky a /alebo nohy do blízkosti rotujúcich dielov.

Udržiavajte tieto symboly na náradí stále v čitateľnom stave.

### Symbols in the user's guide

V tomto návode boli použité symboly, ktoré zobrazujú nebezpečenstvo alebo charakterizujú dôležité upozornenia. Tu je vysvetlenie symbolov:

#### **Nebezpečenstvo**

*Budete upozornení na nebezpečenstvá, ktoré súvisia s popísanou činnosťou a pri ktorej vzniká ohrozenie osôb.*

#### **Pozor**

*Budete upozornení na nebezpečenstvá, ktoré súvisia s popísanou činnosťou, ktorá môže spôsobiť poškodenie náradia.*

#### **Upozornenie**

Označuje dôležité informácie a tipy na používanie.

### Pokyn k likvidácii

Príslušné zvyšky obalu, použité náradie atď. zlikvidujte podľa miestnych predpisov.



**Staré elektrické náradia sú cenné druhotné suroviny, ktoré preto nepatria do domového odpadu!**

Chceme Vás preto poprosiť, aby ste nás Vaším aktívnym príspevom podporili pri šetrení zdrojov a životného prostredia a toto náradie odovzdávali vo zriadených zberňách odpadu – pokiaľ sú k dispozícii.

### Zmontovanie náradia

Na priloženom liste Vám formou obrázkov ukážeme, ako Vaše náradie v niekoľkých krokoch zmontujete a uviedete do prevádzkovej pripravenosti.

#### **POZOR!**

Prosíme Vás, aby ste zvýšili pozornosť pri zasúvaní spodnej časti rukoväte (viď obr. 1.a – 1.b).

- obidve konce spodnej časti rukoväte namažte napr. mydlovou vodou.
- pri vkladaní spodnej časti rukoväte dbajte na to, aby ste obe konce rukoväte zasúvali naraz, rovnobežne s osou otvoru pre rukoväť.
- spodnú časť rukoväte zasuňte, až kým sa zarovnajú otvory pre skrutky na rukoväti, resp. na telese zariadenia.
- spodnú časť rukoväte upevnite priloženými samoreznými skrutkami cez otvor pre skrutky na telese zariadenia (obr. č. 1.b).

### Obsluha

#### **Nebezpečenstvo**

#### **Úraz elektrickým prúdom**

— Používajte u Vašej sieťovej zásuvky istič na ochranu osôb (= ochranný spínač chybového prúdu s

vybavovacím prúdom najviac 30 mA).

— Ak dojde pri kosení k preseknutiu kábla, vzniká nebezpečenstvo ohrozenia života alebo nebezpečenstvo poranenia.

Pomaly sa vzdiaľujte malými krokmi od náradia. Vyťahnite zástrčku zo zásuvky. Dbajte na to, aby sa pri kosení nikdy nedostal pripojovací kábel do oblasti kosenia.

<p><b>Úraz</b> — Pri sekaní nesmú byť nikdy v blízkosti náradia osoby, predovšetkým deti alebo zvieratá. Nebezpečenstvo poranenia vymrštenými kameňmi alebo inými predmetmi.</p> <p><b>Spadnutie</b> — Vedzte náradie iba krokovou rýchlosťou. — Buďte hlavne opatrní, keď sekáte smerom dozadu a náradie ťaháte k sebe. — Pri sekaní na strmých svahoch sa môže náradie prevrátiť a Vy sa môžete poraniť. Vedzte náradie iba priečne ku svahu, nikdy smerom nahor a nadol. Sekanie nevykonávajte na svahoch so sklonom väčším ako 20%. — Buďte hlavne opatrní pri zmene smeru jazdy a vždy dbajte na bezpečný postoj, predovšetkým na svahoch. — Pri sekaní v oblastiach medzi hrozí nebezpečenstvo poranenia. Sekanie v blízkosti okrajov, živých plotov alebo strmých svahov je nebezpečné. Pri sekaní dodržiavajte bezpečnú vzdialenosť. — Pri sekaní vlhkej trávy môže náradie vplyvom zníženej priľnavosti pôdy sklúzať a Vy môžete spadnúť. — Pracujte iba za denného svetla alebo pri dobrom umelom osvetlení.</p> <p><b>Poranenie</b> — Stále dodržiavajte bezpečnú vzdialenosť k rotujúcemu nástroju, ktorá je daná vodiacim madlom. — Pracovná oblasť obsluhy sa počas prevádzky nachádza za vodiacim madlom. — Nikdy nedávajte ruky alebo nohy na rotujúce dielce alebo pod ne. — Zastavte motor, keď sa náradie musí nakloniť a pri preprave cez iné plochy ako tráva. — Nikdy nedvíhajte alebo naeprenášajte náradie s bežiacim motorom. Najskôr vytriahnite sieťovú zástrčku zo zásuvky.</p>	<p>— Zastavte motor a vytriahnite sieťovú zástrčku, skôr ako začnete odstraňovať blokovanie alebo upchatie vo vyhadzovacom kanále alebo skôr ako kosačku trávy kontrolujete, čistíte, prepravujete, nastavujete alebo na nej vykonávate nejaké práce. — Pri zložení lapči trávy môžete byť Vy alebo iné osoby poranené vymršteným posekaným materiálom alebo cudzími predmetmi. Nevyprázdňujte lapač trávy počas chodu motora. Za tým účelom náradie vypnite. — Skontrolujte terén, na ktorom má byť náradie nasadené a odstráňte všetky predmety, ktoré môžu byť zachytené a odmrštené. — Nepoužívajte náradie pri nepriaznivých poveternostných podmienkach, ako napr. pri riziku výskytu dažďa alebo búrky. — Ak zasiahne sekací nástroj cudzie predmety (napr. kameň) alebo náradie začne neobvykle vibrovať: okamžite zastavte motor a vytriahnite sieťovú zástrčku. Pred ďalšou prevádzkou nechajte náradie preskúšať v odbornej dielni na poškodenie. — Ak žnete trávu kosákom, nestavte sa nikdy pred vyhadzovacie otvory trávy.</p> <p><b>Potknutie sa</b> — Pri otáčaní náradí sa môžete potknúť o pripojovací kábel a poraniť sa. Vedzte kábel vždy tak, aby sa nemohol dostať do oblasti chôdze a kosenia. — Vedzte náradie iba krokovou rýchlosťou.</p> <p><b>Pozor</b> <b>Poškodenie náradia</b> — Kamene, povaľujúce sa vetvy alebo podobné predmety môžu spôsobiť poškodenie náradia a jeho funkčnosti. Pred každým nasadením odstráňte z pracovnej oblasti pevné predmety. — Prevádzkujte náradie iba vtedy, ak je v bezchybnom stave. Pred každým prevádzkovaním vykonajte optickú kontrolu.</p>	<p>Skontrolujte predovšetkým bezpečnostné zariadenia, elektrické ovládacie prvky, káble pod prúdom a skrútkové spojenia z hľadiska poškodenia a pevného utiahnutia. Pred prevádzkovaním poškodené diely vymeňte.</p> <p><b>i</b> <b>Prevádzkové doby</b> Dodržiavajte národné/komunálne predpisy, ktoré sa týkajú dob používania (popr. sa informujte u Vášho príslušného úradu).</p> <p><b>i</b> <b>Údaje polohy</b> Pri údajoch polohy na náradí (napr. vľavo, vpravo) vychádzame vždy z pohľadu od riadiacej rukoväti v pracovnom smere náradia.</p> <p><b>1. Zavesenie lapača trávy</b> Obrázok 2 • Nadvihnite deflector odhadzovacej koncovky a zavesíte lapač trávy.</p> <p><b>2. Nastavenie výšky kosenia</b> <b>⚠ Pozor</b> Na nerovnom terene zvolte výšku kosenia tak, aby sekací nôž nikdy neprišiel do kontaktu s pôdou. Obrázok 3 Nastavenie výšky kosenia trávy podľa požiadaviek. Možnosť nastavenia (podľa modelu) cca 3 cm až maximálne 9 cm.</p> <p><b>i</b> <b>Upozornenie</b> Na náradí s nezávislým prestavením kolies nastavte všetky koliesá na rovnakú výšku. Model A: • Odskrutkujte koliesá a umiestnite ich do zodpovedajúceho nastavenia výšky. Model B: • Potiahnite za prílošku a v požadovanej polohe ju nechajte zaskočiť. Model C: • Posuňte páku centálneho prestavenia výšky smerom dopredu alebo dozadu a v požadovanej polohe ju nechajte zaskočiť.</p>
---	--	--

Model D:

• Stlačte aretáciu a súčasne zatiahnutím alebo stlačením rukoväti/páky nastavte požadovanú výšku. Pri uvoľnení aretácie sa vybraté nastavenie zaaretuje.

Model E:

• Vytiahnite koleso dopredu a zaareťte ho v požadovanej polohe.

### 3. Pripojovací kábel

Obrázok 4

• Upevnite pripojovací kábel na odľahčenie ťahu kábla.  
• Zastrčte pripojovací kábel najskôr do kombinovaného vyhotovenia vypínača/zástrčky na náradí a potom do zásuvky 230 V.

### 4. Naštartovanie motora

#### **Nebezpečenstvo**

*Majte ruky a nohy v dostatočnej vzdialenosti od sekacieho ústrojenstva.*

#### **Pozor**

— Pri štartovaní náradie neprevráťte.

— Pri pokuse naštartovať náradie vo vysokej trávě sa môže prehriať a poškodiť motor.

Obrázok 5

• Náradie odstavte na rovnej ploche s pokiaľ možno krátkou trávou alebo skoro bez trávy.  
• Stojac za náradím – stlačte a pevne držte aretačný gombík.  
• Tiahnite a držte bezpečnostný strmeň, uvoľnite aretačný gombík.

Motor a sekací nástroj sú v chode.

Môžete začať s prácou.

### 5. Zapnutie/vypnutie pohonu kolies

(iba náradie s pohonom kolies)

Obrázok 9

Zapnutie pohonu kolies 

• Zatiahnete za páku a držte ju.

Vypnutie pohonu kolies 

• Páku uvoľnite.

### 6. Zastavenie motora

• Uvoľnite bezpečnostný strmeň. Motor a sekací nástroj sa po krátkej dobe zastavia.

### 7. Zloženie a vyprázdnenie lapača trávy

Obrázok 2

Keď ostáva pokosený materiál ležať na zemi alebo ak svieti ukazateľ stavu naplnenia (voliteľné vybavenie, obrázok 10)<sup>o</sup>, je plný kódš:

• Uvoľnite bezpečnostný strmeň a očkajte, až sa zastaví motor.

• Nadvihnite deflector odhadzovacej koncovky a lapač trávy vyveste.

• Vyprázdnite jeho obsah.

### 8. Práca bez lapača trávy

Keď zložíte lapač trávy, sklopí sa deflector odhadzovacej koncovky nadol. Pri práci bez lapača trávy bude posekaná hmota vyhadzovaná priamo smerom nadol.

### 9. Prestavenie na mulčovanie

(len pre náradie s mulčovacím príslušenstvom / voliteľné vybavenie).

#### **Náradie so zadým vyhadzovaním:**

Obrázok 7A

• Nadvihnite deflector odhadzovacej koncovky.

• Zložte lapač trávy.

• Nasdte mulčovací klin (podľa modelu).

• Spustíte deflector odhadzovacej koncovky.

#### **Upozornenie**

Modely s integrovanou funkciou mulčovania nepotrebujú žiaden samostatný mulčovací klin – túto funkciu preberá špeciálne formovaný deflector odhadzovacej koncovky (obrázok 7B).

#### **Náradie s bočným vyhadzovaním:**

• Odstráňte bočné vyhadzovanie – protinárázová ochrana / mulčovací uzáver sa automaticky uzatvoria (obrázok 8A).

### 10. Prestavenie náradia na bočné vyhadzovanie

(podľa vyhotovenia)

• Ak je k dispozícii:

Zložte lapač trávy a spustíte deflector odhadzovacej koncovky.

• Nadvihnite protinárázovú ochrana / mulčovací uzáver a namontujte bočné vyhadzovanie (obrázok 8B).

### 11. Po ukončení práce

• Vyprázdnite lapač trávy.  
• Vytiahnite sieťovú zástrčku zo zásuvky a na náradí.  
• Skôr ako budete náradie čistiť, udržiavať, alebo odstavovať, nechajte vychladnúť motor (cca 30 minút).

### Tipy na ošetrovanie trávy

#### **Sekanie**

Trávnik je tvorený rôznymi druhmi tráv. Ak ho často sekáte, rastie viac tráv, ktoré sa silne zakoreňujú a tvoria pevné trsy. Ak ho sekáte zriedka, vyvíja sa viacej tráv rastúcich do výšky a iné divé byliny (napr. ďateľina, sedmokráska). Normálna výška trávnik sa pohybuje okolo cca 4–5 cm. Pokosiť by sa mala len  $\frac{1}{3}$  celkovej výšky, teda pri 7–8 cm pokoste na normálnu výšku. Trávnik sa pokiaľ možno nemá sekať kratší ako 4 cm, inak sa pri suchom počasi poškodzuje trsy.

Vysoko narastenú trávu (napr. po dovolenke) sekajte na normálnu výšku po etapách.

Pri kosení nechajte pokosené pruhy vždy trocha prekrývať.

#### **Mulčovanie (s príslušenstvom)**

Pri sekaní je tráva posekaná na malé kúsky (cca 1 cm) a zostáva ležať. Tým zostane trávniku zachované veľké množstvo výživných látok. Na dosiahnutie optimálneho výsledku sa musí trávnik udržiavať stále krátky, pozri tiež odstavec "Sekanie".

Pri mulčovaní dodržiavajte nasledujúce upozornenia:

— Nekoste mokrú trávu.

— Nekoste nikdy viac ako 2 cm celkovej výšky trávy.

— Choďte pomaly.







— Pravidelne čistite sekacie ústrojenstvo.



<p><b>Preprava</b></p> <p><b>⚠ Nebezpečenstvo</b>  <i>Pred prepravou na vozidle alebo v ňom: Vypnite motor a odstráňte pripojovací kábel. Nechajte motor vychladnúť (cca 30 minút). Pri preprave náradia na alebo vo vozidle ho dostatočne zaistite proti nechcenému pošmyknutiu. Pred dvíhaním alebo prenášaním náradia vytiahnite sieťovú zástrčku. Na pohyb náradia cez plochy, ako s napr. chodníky alebo vjazdy do dvora, zastavte napred motor.</i></p> <p><b>⚠ Pozor</b>  <i>Kábel medzi motorom a kombinovaným vyhotovením vypínača/zástrčky nezvierajte alebo neprelamujte.</i>      Obrázok 6</p> <ul style="list-style-type: none"> <li>• Na lepšie uloženie môžete riadiacu rokoväť sklopiť dokopy.</li> </ul>	<p><b>Kontrola záberového bodu spojky:</b>      (Iba náradie s pohonom kolies)      — Počas chodu motora a pri vypnutom pohone kolies sa náradie nesmie pohybovať smerom dopredu.      — Počas chodu motora a pri zapnutom pohone kolies sa náradie má pohybovať smerom dopredu.</p> <ul style="list-style-type: none"> <li>• V prípade potreby nastavte záberový bod pomocou ryhovaného kolieska / nastavovacej matky na páke pohonu kolies alebo nastavte bovden.</li> </ul> <p><b>Raz za sezónu</b></p> <ul style="list-style-type: none"> <li>• Namažte kĺbové body a torzné pružiny na deflektore odhadzovacej koncovky.</li> <li>• Na konci sezóny nechajte náradie v odbornej dielni preskúšať a vykonať jeho údržbu.</li> </ul> <p><b>Čistenie</b></p> <p><b>⚠ Pozor</b>  <i>— Náradie neostrekujte vodou, pretože inak môže dôjsť k poškodeniu elektrických dielov.</i>  <i>— Po každej prevádzke náradie očistite. Nečistenie náradia vedie k poškodeniu materiálov a funkčným poruchám.</i></p>	<p><b>Odstavenie</b></p> <p><b>⚠ Pozor</b>  <b>Poškodenie materiálov na náradí</b>  <i>Náradie uskladňujte (s vychladnutým motorom) iba v čistých a suchých priestoroch.</i>  <i>Pri dlhšom skladovaní, napr. v zime chráňte náradie pred hrdzou.</i>      Po sezóne, alebo ak nie je náradie používané dlhšie ako jeden mesiac,</p> <ul style="list-style-type: none"> <li>• vyčistite náradie a lapač trávy.</li> <li>• Na ochranu proti korózii potrite všetky kovové diely naolejovanou handrou (olej neobsahujúci živicu) alebo ho nastriekajte sprejovým olejom.</li> </ul> <p><b>Záruka</b></p> <p>V každej krajine platia záručné ustanovenia vydané našou spoločnosťou alebo dovozcom. Eventuálne poruchy vzniknuté na Vašom náradí, odstránime v priebehu záručnej doby bezplatne, v prípade, ak je príčinou poruchy chyba materiálu alebo výrobcu.</p> <p>V prípade záruky sa, prosím, obráťte na Vášho obchodníka alebo najbližšiu pobočku.</p>
<p><b>Údržba / Čistenie</b></p> <p><b>⚠ Nebezpečenstvo</b>  <i>Na ochranu pred poraneniami je nutné pred všetkými prácami na tomto náradí</i>      — zastaviť motor,      — počkať, až sa všetky pohyblivé diely úplne zastavia,      — vytiahnuť sieťovú zástrčku,      — nechať motor vychladnúť (cca 30 minút).</p> <p><b>Údržba</b></p> <p><b>⚠ Nebezpečenstvo</b>  <i>Na ochranu pred poraneniami spôsobenými sekacím ústrojenstvom je nutné nechať vykonať všetky práce, ako je výmena alebo prebrúsenie sekacieho noža, iba v odbornej dielni (je potrebné špeciálne náradie).</i></p> <p><b>Pred každou prevádzkou</b></p> <ul style="list-style-type: none"> <li>• Skontrolujte pripojovací kábel.</li> <li>• Skontrolujte pevné dosadenie skrutkových spojní.</li> <li>• Skontrolujte bezpečnostné zariadenia.</li> <li>• Skontrolujte náradie – pozri odstavec "Pred prácou s náradím".</li> </ul>	<p><b>Čistenie lapača trávy</b>      Najjednoduchšie je čistenie vykonávané priamo po sekaní</p> <ul style="list-style-type: none"> <li>• Zložte a vyprázdňte lapač trávy.</li> <li>• Lapač trávy je možné vyčistiť silným prúdom vody (záhradnou hadicou).</li> <li>• Pred ďalším používaním nechajte lapač trávy dôkladne vyschnúť.</li> </ul> <p><b>Čistenie kosačky trávy</b></p> <p><b>⚠ Nebezpečenstvo</b>  <i>Pri prácach na sekacom ústrojenstve sa môžete poraniť. Používajte pre svoju ochranu pracovné rukavice.</i></p> <p>Čistenie náradie pokiaľ možno vždy priamo po sekaní.</p> <ul style="list-style-type: none"> <li>• Nakloňte náradie na stranu.</li> <li>• Sekací priestor a deflector odhadzovacej koncovky vyčistite pomocou kefy, zmetáka alebo handry.</li> <li>• Postavte náradie na kolesá a odstráňte všetky viditeľné zvyšky trávy a nečistoty.</li> </ul>	<p><b>Zistenie a odstránenie porúch</b></p> <p>Poruchy v prevádzke Vašej kosačky trávy majú často jednoduché príčiny, ktoré by ste mali znať a čiastočne ich mohli odstrániť sami. V prípade pochybností Vám Váš odborný obchodník rád pomôže ďalej.</p>



<b>Problém</b>	<b>Možná (é) príčina(y)</b>	<b>Odstránenie</b>
Motor nenašartuje.	Pripojovací kábel nie je pripojený alebo je chybný.	Preskúšajte kábel, zastrčte ho, v prípade potreby vymeňte alebo nechajte opraviť odborníkovi.
	Preťaženie domovej poistky.	Poistku zapnite, popr. použite domovú prípojku so silnejším istením alebo ju nechajte nainštalovať odborníkovi.
	Chybné kombinované vyhotovenie vypíňača / zástrčky.	Nechajte opraviť v odbornej dielni.
Motor hrčí, ale nerozbehne sa.	Kosačka stojí vo vysokej tráve.	Postavte kosačku na plochu s nízkou trávou.
	Zablokovaný nôž.	Vytiahnite sieťovú zástrčku a blokovanie odstráňte.
Motorsá náhlo zastaví.	Uvoľnila sa zástrčka.	Prskúšajte kábel, zaistite, aby bol zavesený v odľahčení ťahu kábla, zástrčku znova zastrčte.
	Vypnula ochrana proti preťaženiu (podľa modelu).	Vytiahnite sieťovú zástrčku, odstráňte upchatie vo vyhadzovaní, počkajte cca 30 min., znova zapnite.
Nezvyklé hluky (chrčanie, rachotanie, klepanie).	Uvoľnenie skrutiek, matíc alebo iných upevňovacích miest.	Diely upevnite, a ak sa hluky neodstránia: Vyhľadajte odbornú dielňu.
Silné vircácie.	Poškodený nožový hriadeľ alebo chybný sekací nôž.	Náradie okamžite vypnite. Nechajte vymeniť chybné diely v odbornej dielni.
Nefunguje pohon kolies.	Vadný klinový remeň, resp. prevodovka.	Poškodené diely nechajte vymeniť v odbornej dielni.
Nečistá rezná plocha alebo pokles otáčok.	Tráva je príliš vysoká.	Nastavte väčšiu výšku kosenia, v núdzovom prípade posekajte dvakrát.
Tráva ostáva ležať alebo lapač trávy nie je plný.	Tráva je príliš vlhká.	Nechajte trávnik oschnúť.
	Upchatá odhadzovacia koncovka.	Vytiahnite sieťovú zástrčku, odstráňte upchatie.
	Tupý nôž.	Nechajte nôž vymeniť alebo prebrúsiť v odbornej dielni.
	Lapač trávy je plný.	Zastavte kosačku, vyprázdňte lapač trávy.
	Lapač trávy je znečistený.	Zastavte kosačku, vyčistite vzduchovú štrbinu v lapači trávy.

<p><b>Inhaltsverzeichnis</b></p> <p>Zu Ihrer Sicherheit.....19</p> <p>Das Gerät montieren .....20</p> <p>Bedienen.....21</p> <p>Tips zur Rasenpflege .....22</p> <p>Transportieren .....23</p> <p>Warten/Reinigen.....23</p> <p>Stilllegen.....23</p> <p>Garantie .....23</p> <p>Störungen erkennen und beheben .....24</p> <p><b>Angaben auf dem Typenschild</b></p> <p>Diese Angaben sind sehr wichtig für die spätere Identifikation zur Bestellung von Geräte-Ersatzteilen und für den Kundendienst. Sie finden das Typenschild in der Nähe des Motors. Tragen Sie alle Angaben auf diesem Typenschild in das nachfolgende Feld ein.</p> <div style="border: 1px solid black; width: 200px; height: 50px; margin: 10px auto;"></div> <p>Diese und weitere Angaben zum Gerät finden Sie auf der separaten CE-Konformitätserklärung, die ein Bestandteil dieser Betriebsanleitung ist.</p> <p><b>Bildliche Darstellungen</b></p>  <p>Bildseiten am Anfang der Bedienungsanleitung ausklappen. In dieser Betriebsanleitung werden verschiedene Modelle beschrieben. Grafische Darstellungen können im Detail vom erworbenen Gerät abweichen.</p> <p><b>Zu Ihrer Sicherheit</b></p> <p><b>Das Gerät richtig verwenden</b></p> <p>Dieses Gerät ist ausschließlich bestimmt</p> <ul style="list-style-type: none"> <li>- zur Verwendung entsprechend der in dieser Bedienungsanleitung gegebenen Beschreibungen und Sicherheitshinweise;</li> <li>- zum Mähen von Rasenflächen des Haus- und Freizeitgartens.</li> </ul>	<p>Jeder andere Gebrauch ist nicht bestimmungsgemäß. Der nicht bestimmungsgemäße Gebrauch hat den Verfall der Garantie und die Ablehnung jeglicher Verantwortung seitens des Herstellers zur Folge. Der Benutzer haftet für alle Schäden an Dritten und deren Eigentum. Eigenmächtige Veränderungen an dem Gerät schließen eine Haftung des Herstellers für daraus resultierende Schäden aus.</p> <p><b>Sicherheits- und Bedienhinweise beachten</b></p> <p>Lesen Sie, als Benutzer dieses Gerätes, diese Betriebsanleitung vor der ersten Anwendung sorgfältig durch. Handeln Sie danach und bewahren Sie diese für spätere Anwendung auf. Erlauben Sie niemals Kindern oder anderen Personen, die diese Bedienungsanleitung nicht kennen, das Gerät zu benutzen. Geben Sie die Bedienungsanleitung bei einem Besitzerwechsel mit dem Gerät weiter.</p> <p><b>Allgemeine Sicherheitshinweise</b></p> <p>In diesem Abschnitt finden Sie allgemeine Sicherheitshinweise. Warnhinweise, die sich speziell auf einzelne Geräteteile, Funktionen oder Tätigkeiten beziehen, finden Sie an der jeweiligen Stelle dieser Anleitung.</p> <p><b>Vor der Arbeit mit dem Gerät</b></p> <p>Personen, die das Gerät benutzen, dürfen nicht unter dem Einfluss von Rauschmitteln wie z. B. Alkohol, Drogen oder Medikamenten stehen. Personen unter 16 Jahren dürfen das Gerät nicht bedienen – örtliche Bestimmungen können das Mindestalter der Benutzer festlegen. Dieses Gerät ist nicht dafür bestimmt, durch Personen (einschließlich Kinder) mit eingeschränkten physischen, sensorischen oder geistigen Fähigkeiten oder mangels Erfahrung und/oder mangels Wissen benutzt zu werden, es sei denn, sie werden durch eine für ihre Sicherheit zuständige Person beaufsichtigt oder erhalten von ihr Anweisungen, wie das Gerät zu benutzen ist.</p>	<p>Kinder sollen beaufsichtigt werden um sicherzustellen, dass sie nicht mit dem Gerät spielen.</p> <p>Reinigung oder Wartung des Geräts dürfen die Kindern nur unter der Aufsicht durchgeführt werden. Machen Sie sich vor Arbeitsbeginn mit allen Einrichtungen und Betätigungselementen sowie mit deren Funktionen vertraut.</p> <p>Verwenden Sie im Freien nur dafür zugelassene und entsprechend gekennzeichnete Anschlusskabel, z. B. H07RN – F 3 x 1,5 mm<sup>2</sup> (max. 50 m). Verbindungsteile von Anschlusskabeln müssen spritzwassergeschützt und aus Gummi oder mit Gummi überzogen sein.</p> <p>Prüfen Sie vor jedem Gebrauch, ob die Anschlusskabel beschädigt, brüchig oder verworren sind. Schalten Sie dazu das Gerät aus und ziehen Sie den Netzstecker. Verwenden Sie nur Anschlusskabel, die in einwandfreiem Zustand sind. Prüfen Sie vor Gebrauch,</p> <ul style="list-style-type: none"> <li>- ob die Grasfangeinrichtung funktioniert und die Auswurflappe richtig schließt. Beschädigte, verschlissene oder fehlende Teile umgehend ersetzen.</li> <li>- ob Schneidwerkzeuge, Befestigungsbolzen und die gesamte Schneideinheit abgenutzt oder beschädigt sind. Abgenutzte oder beschädigte Teile von einer Fachwerkstatt nur satzweise austauschen lassen, um Unwuchten auszuschließen.</li> <li>- ob das Kabel zwischen Motor und Schalter-/Steckerkombination beschädigt ist. Beschädigtes Kabel umgehend in einer Fachwerkstatt austauschen lassen.</li> </ul> <p>Ersatzteile und Zubehör müssen den vom Hersteller festgelegten Anforderungen entsprechen. Verwenden Sie daher nur Originalersatzteile und Originalzubehör oder die vom Hersteller zugelassenen Ersatzteile und Zubehörteile. Reparaturen ausschließlich von einer Fachwerkstatt ausführen lassen.</p>
---	---	---

<p><b>Während der Arbeit mit dem Gerät</b></p> <p>Bei Arbeiten mit oder an dem Gerät müssen Sie eine entsprechende Arbeitskleidung tragen, wie beispielsweise:</p> <ul style="list-style-type: none"> <li>- Sicherheitsschuhe,</li> <li>- Lange Hosen,</li> <li>- Eng anliegende Kleidung,</li> <li>- Schutzbrille.</li> </ul> <p>Betreiben Sie das Gerät nur in dem vom Hersteller vorgeschriebenen und angelieferten technischen Zustand.</p> <p><b>Vor allen Arbeiten an diesem Gerät</b></p> <p>Zum Schutze vor Verletzungen vor allen Arbeiten (z. B. Wartungs- und Einstellarbeiten) an diesem Gerät</p> <ul style="list-style-type: none"> <li>- den Motor abstellen,</li> <li>- abwarten, bis alle beweglichen Teile vollständig zum Stillstand gekommen sind,</li> <li>- den Netzstecker ausstecken,</li> <li>- den Motor abkühlen lassen (ca. 30 Minuten).</li> </ul> <p><b>Nach der Arbeit mit dem Gerät</b></p> <p>Immer bevor Sie das Gerät verlassen, den Netzstecker ausstecken.</p> <p><b>Sicherheitseinrichtungen</b></p> <p>Bild 1</p> <p><b>Gefahr</b></p> <p>Benutzen Sie niemals ein Gerät mit beschädigten oder ohne angebaute Sicherheitseinrichtungen.</p> <p><b>Sicherheitsbügel (1)</b></p> <p>Der Sicherheitsbügel dient Ihrer Sicherheit, um Motor und Schneidwerk im Notfall sofort zu stoppen. Es darf nicht versucht werden, seine Funktion zu umgehen.</p> <p><b>Auswurfklappe (2) oder Prallschutz (3)</b></p> <p>Die Auswurfklappe/der Prallschutz schützt Sie vor Verletzungen durch das Schneidwerk oder herausgeschleuderte feste Gegenstände. Das Gerät darf nur mit Auswurfklappe oder Prallschutz betrieben werden.</p>	<p><b>Symbole am Gerät</b></p> <p>Am Gerät finden Sie verschiedene Symbole als Aufkleber. Hier die Erklärung der Symbole:</p> <p> Achtung! Vor Inbetriebnahme Gebrauchsanweisung lesen!</p> <p> Dritte aus dem Gefahrenbereich fernhalten!</p> <p> Vor Arbeiten an den Schneidwerkzeugen den Netzstecker ziehen! Finger und Füße von den Schneidwerkzeugen fernhalten! Vor dem Einstellen oder Säubern des Gerätes oder vor dem Prüfen, ob das Anschlusskabel verschlungen oder verletzt ist, das Gerät ausschalten und den Netzstecker ziehen. Anschlusskabel von den Werkzeugen fernhalten!</p> <p> Anschlussleitung von Schneidwerkzeugen fernhalten!</p> <p> Bringen Sie Hände und/oder Füße nie in die Nähe rotierender Teile.</p> <p>Halten Sie diese Symbole am Gerät immer in einem lesbaren Zustand.</p> <p><b>Symbole in der Anleitung</b></p> <p>In dieser Anleitung werden Symbole verwendet, die Gefahren anzeigen oder wichtige Hinweise kennzeichnen. Hier die Erklärung der Symbole:</p>	<p><b>Gefahr</b></p> <p>Sie werden auf Gefahren hingewiesen, die mit der beschriebenen Tätigkeit zusammenhängen und bei der eine Gefährdung von Personen besteht.</p> <p><b>Achtung</b></p> <p>Sie werden auf Gefahren hingewiesen, die mit der beschriebenen Tätigkeit zusammenhängen und die einen Schaden am Gerät nach sich ziehen können.</p> <p><b>Hinweis</b></p> <p>Kennzeichnet wichtige Informationen und Anwendungstipps.</p> <p><b>Entsorgungshinweis</b></p> <p>Anfallende Verpackungsreste, Altgeräte usw. entsprechend den örtlichen Vorschriften entsorgen.</p> <p> <b>Alt-Elektrogeräte sind Wertstoffe, sie gehören daher nicht in den Hausmüll!</b></p> <p>Wir möchten Sie daher bitten, uns mit Ihrem aktiven Beitrag bei der Ressourcenschonung und beim Umweltschutz zu unterstützen und dieses Gerät bei den – falls vorhanden – eingerichteten Rücknahmestellen abzugeben.</p> <p><b>Das Gerät montieren</b></p> <p>Auf dem beiliegenden Blatt zeigen wir Ihnen in Form von Bildern, wie Sie Ihr Gerät in wenigen Schritten montieren und betriebsfertig machen.</p> <p><b>ACHTUNG!</b></p> <p>Bitte passen Sie besonders beim Einlegen der unteren Schiebstange auf (siehe Abbildung I. a. – I. b.)!</p> <ul style="list-style-type: none"> <li>- machen Sie beide Enden des Unterteils der Schiebstange schlüpfrig, z.B. mit Seifenwasser</li> <li>- beim Einlegen des Schiebstangenunterteils achten Sie darauf, dass Sie sie parallel mit der oberen Wand der Aufnahme, gleichzeitig mit beiden Enden in den ausgestalteten Raum einschieben</li> <li>- das Schiebstangenunterteil soll eingeschoben werden bis sich die Bohrung auf dem Schiebstangenunterteil und die Bohrung der Aufnahme decken</li> <li>- befestigen Sie das Schiebstangenunterteil mit den mit dem Gerät gelieferten Blechschrauben durch die Bohrung der Aufnahme.</li> </ul> <p>(Abbildung I. b)</p>
---	---	---

<p><b>Bedienen</b></p> <p> <b>Gefahr Stromschlag</b></p> <ul style="list-style-type: none"> <li>- Verwenden Sie an Ihrer Netz-Steckdose einen Personenschutzschalter (= Fehlerstromschutzschalter mit höchstens 30 mA Auslösestrom).</li> <li>- Sollten Sie beim Mähen das Kabel durchtrennen, besteht Lebensoder Verletzungsgefahr. Entfernen Sie sich langsam in kleinen Schritten vom Gerät. Ziehen Sie den Stecker aus der Steckdose. Achten Sie darauf, dass beim Mähen das Anschlusskabel nie in den Schnittbereich gerät.</li> </ul> <p><b>Unfall</b></p> <ul style="list-style-type: none"> <li>- Personen, insbesondere Kinder, oder Tiere dürfen beim Mähen nie in der Nähe des Gerätes sein. Verletzungsgefahr durch herausgeschleuderte Steine oder andere Gegenstände.</li> </ul> <p><b>Sturz</b></p> <ul style="list-style-type: none"> <li>- Führen Sie das Gerät nur im Schritttempo.</li> <li>- Seien Sie besonders vorsichtig, wenn Sie rückwärts mähen und das Gerät zu sich ziehen.</li> <li>- Beim Mähen an steilen Hängen kann das Gerät kippen und Sie können sich verletzen. Mähen Sie quer zum Hang, niemals auf- und abwärts. Mähen Sie nicht an Hängen mit einer Neigung von mehr als 20 %.</li> <li>- Seien Sie besonders vorsichtig beim Ändern der Fahrtrichtung und achten Sie immer auf einen guten Stand, besonders an Hängen.</li> <li>- Es besteht Verletzungsgefahr beim Mähen in Grenzbereichen. Mähen in der Nähe von Rändern, Hecken oder steilen Abhängen ist gefährlich. Halten Sie beim Mähen den Sicherheitsabstand ein.</li> <li>- Beim Mähen von feuchtem Gras kann das Gerät durch verminderte Bodenhaftung rutschen und Sie können stürzen. Mähen Sie nur, wenn das Gras trocken ist.</li> <li>- Arbeiten Sie nur bei Tageslicht oder bei guter künstlicher Beleuchtung.</li> </ul>	<p><b>Verletzung</b></p> <ul style="list-style-type: none"> <li>- Der durch die Führungsholme vorgegebene Sicherheitsabstand zum umlaufenden Werkzeug ist stets einzuhalten.</li> <li>- Der Arbeitsbereich des Bedieners befindet sich während des Betriebs hinter dem Führungsholm.</li> <li>- Führen Sie niemals Hände oder Füße an oder unter sich drehende Teile.</li> <li>- Stoppen Sie den Motor, wenn das Gerät gekippt werden muss und zum Transport über andere Flächen als Gras.</li> <li>- Heben oder tragen Sie niemals ein Gerät mit laufendem Motor. Vorher den Netzstecker aus der Steckdose ziehen.</li> <li>- Stellen Sie den Motor ab und ziehen Sie den Netzstecker, wenn Sie Blockierungen lösen oder Verstopfungen im Auswurfkanal beseitigen oder bevor Sie den Rasenmäher überprüfen, reinigen, transportieren, einstellen oder Arbeiten an dem Gerät durchführen.</li> <li>- Beim Abnehmen des Grasfanges können Sie sich oder andere durch herausgeschleudertes Mähgut oder Fremdkörper verletzen. Entleeren Sie den Grasfang nie bei laufendem Motor. Dazu das Gerät abschalten.</li> <li>- Überprüfen Sie das Gelände, auf dem das Gerät eingesetzt wird, und entfernen Sie alle Gegenstände, die erfaßt und weggeschleudert werden können.</li> <li>- Benutzen Sie das Gerät nicht bei schlechten Witterungsbedingungen wie z. B. Regen- oder Gewittergefahr.</li> <li>- Wird ein Fremdkörper (z. B. Stein) vom Schneidwerkzeug getroffen oder falls das Gerät anfängt ungewöhnlich zu vibrieren: Motor sofort abstellen und Netzstecker ziehen. Gerät vor dem weiteren Betrieb von einer Fachwerkstatt auf Schäden untersuchen nie vor Grasauswurföffnungen stellen.</li> </ul>	<p><b>Stolpern</b></p> <ul style="list-style-type: none"> <li>- Beim Wenden des Gerätes können Sie über das Anschlusskabel stolpern und sich verletzen, Führen Sie das Kabel immer so, dass es nie in den Geh- und Schnittbereich geraten kann.</li> <li>- Führen Sie das Gerät nur im Schritttempo.</li> </ul> <p> <b>Achtung</b></p> <p><b>Schäden am Gerät</b></p> <ul style="list-style-type: none"> <li>- Steine, herumliegende Äste oder ähnliche Gegenstände können zu Schäden am Gerät und der Funktionsweise führen. Entfernen Sie feste Gegenstände vor jedem Einsatz aus dem Arbeitsbereich.</li> <li>- Betreiben Sie das Gerät nur im einwandfreien Zustand. Prüfung durch. Kontrollieren Sie besonders Sicherheitseinrichtungen, elektrische Bedienelemente, stromführende Kabel und Schraubverbindungen auf Beschädigungen und festen Sitz. Ersetzen Sie die beschädigten Teile vor dem Betreiben.</li> </ul> <p> <b>Betriebszeiten</b></p> <p>Beachten Sie die nationalen/kommunalen Vorschriften bezüglich der Benutzungszeiten (ggf. Bei ihrer zuständigen Behörde erfragen).</p> <p> <b>Positionsangaben</b></p> <p>Bei Positionsangaben am Gerät (z. B. links, rechts) gehen wir immer vom Lenkerholm gesehen in Arbeitsrichtung des Gerätes aus.</p> <p><b>1. Grasfang einhängen</b></p> <p>Bild 2</p> <ul style="list-style-type: none"> <li>• Auswurfklappe anheben und Grasfang einhängen.</li> </ul> <p><b>2. Schnitthöhe einstellen</b></p> <p> <b>Achtung</b></p> <p>Schnitthöhe bei unebenem Gelände so wählen, dass das Schneidmesser niemals mit dem Erdreich in Kontakt kommt.</p> <p>Bild 3</p> <p>Schnitthöhe des Grases nach Wunsch einstellen.</p>
---	--	--



<p>Einstellmöglichkeit (je nach Modell) von ca. 3 cm bis maximal 9 cm.</p> <p><b>i Hinweis</b> Bei Geräten mit Einzelradverstellung alle Räder auf die gleiche Höhe einstellen. Modell A: • Räder abschrauben und in die entsprechende Höheneinstellung bringen. Modell B: • Lasche ziehen und in gewünschter Position einrasten. Modell C: • Hebel der Zentralhöhenverstellung vor- oder zurückschieben und in gewünschter Position einrasten. Modell D: • Arretierung betätigen und gleichzeitig durch ziehen oder drücken am Haltegriff/Hebel die gewünschte Höhe einstellen. Beim Loslassen der Arretierung rastet die gewählte Einstellung ein. Modell E: • Rad nach vorne ziehen und in der gewünschten Position einrasten.</p> <p><b>3. Anschlusskabel</b> Bild 4 • Anschlusskabel an der Kabelzugentlastung befestigen. • Anschlusskabel zuerst an der Schalter-/Steckerkombination am Gerät und dann an einer 230 V-Steckdose einstecken.</p> <p><b>4. Motor starten</b> <b>⚠ Gefahr</b> <i>Hände und Füße vom Schneidwerk fernhalten.</i> <b>⚠ Achtung</b> - Das Gerät beim Starten nicht kippen. - Beim Versuch, das Gerät in hohem Gras zu starten, kann der Motor überhitzen und beschädigt werden.</p> <p>Bild 5 • Gerät auf einer ebenen Fläche mit möglichst kurzem oder wenig Gras abstellen • Hinter dem Gerät stehend – Arretierungsknopf drücken und festhalten. • Sicherheitsbügel ziehen und halten, Arretierungsknopf loslassen. Der Motor und das Schneidwerkzeug laufen. Sie können mit der Arbeit beginnen.</p>	<p><b>5. Radantrieb ein-/ausschalten</b> (nur bei Geräten mit Radantrieb) Bild 9 Radantrieb einschalten  • Hebel ziehen und halten. Radantrieb ausschalten  • Hebel loslassen.</p> <p><b>6. Motor stoppen</b> • Sicherheitsbügel loslassen. Der Motor und das Schneidwerkzeug stoppen nach kurzer Zeit.</p> <p><b>7. Grasfang abnehmen und entleeren</b> Bild 2 Wenn Schnittgut am Boden liegenbleibt oder die Füllstandsanzeige (optional, Bild 10) anzeigt, dass der Korb voll ist: • Sicherheitsbügel loslassen und warten, bis der Motor steht. • Auswurfklappe anheben und Grasfang aushängen. • Inhalt ausleeren.</p> <p><b>8. Ohne Grasfang arbeiten</b> Wenn Sie den Grasfang abnehmen, klappt die Auswurfklappe nach unten. Beim Arbeiten ohne Grasfang wird das Schnittgut direkt nach unten ausgeworfen.</p> <p><b>9. Umrüsten zum Mulchen</b> (nur für Geräte mit Mulchzubehör/optional). Geräte mit Heckauswurf: Bild 7A • Auswurfklappe anheben. • Grasfang abnehmen. • Mulchkeil einsetzen (je nach Modell). • Auswurfklappe ablassen.</p> <p><b>i Hinweis</b> Modelle mit integrierter Mulchfunktion benötigen keinen separaten Mulchkeil – diese Funktion übernimmt eine speziell geformte Heckklappe (Bild 7B). <b>Geräte mit Seitenauswurf:</b> • Seitenauswurf entfernen – Prallschutz/Mulchverschluss schließt automatisch (Bild 8A).</p>	<p><b>10. Geräte auf seitlichen Auswurf umrüsten</b> (je nach Ausführung) • Wenn vorhanden: Grasfang abnehmen und Heckauswurfklappe ablassen. • Prallschutz/Mulchverschluss anheben und Seitenauswurf montieren (Bild 8B).</p> <p><b>11. Nach dem Arbeitsende</b> • Grasfang entleeren. • Netzstecker an der Steckdose und am Gerät ziehen. • Lassen Sie den Motor abkühlen (ca. 30 Minuten), bevor Sie das Gerät reinigen, warten, lagern oder stilllegen.</p> <p><b>Tips zur Rasenpflege</b></p> <p><b>Mähen</b> Rasen besteht aus verschiedenen Grasarten. Wenn Sie häufig mähen, wachsen verstärkt Gräser, die stark wurzeln und eine feste Grasnarbe bilden. Wenn Sie selten mähen, entwickeln sich verstärkt hochwachsende Gräser und andere Wildkräuter (z. B. Klee, Gänseblümchen). Die Normalhöhe eines Rasens liegt bei ca. 4-5 cm. Mähen sollte man nur <math>\frac{1}{3}</math> der Gesamthöhe; also bei 7-8 cm auf Normalhöhe schneiden. Den Rasen möglichst nicht kürzer als 4 cm schneiden, sonst schädigt man bei Trockenheit die Grasnarbe. Hoch gewachsenes Gras (z. B. nach dem Urlaub) etappenweise auf Normalhöhe mähen. Beim Mähen die Schneidbahnen immer etwas überlappen lassen.</p> <p><b>Mulchen (mit Zubehör)</b> Das Gras wird beim Mähen in kleine Stücke (ca. 1 cm) geschnitten und bleibt liegen. Dem Rasen bleiben viele Nährstoffe erhalten. Für ein optimales Ergebnis muss der Rasen stets kurz gehalten werden, siehe auch Abschnitt „Mähen“. Nachfolgende Hinweise beim Mulchen beachten: — Kein nasses Gras mähen. — Nie mehr als 2 cm der Gesamtgraslänge abmähen. — Langsam fahren. — Schneidwerk regelmäßig reinigen.</p>
---	--	---

<p><b>Transportieren</b></p> <p><b>⚠ Gefahr</b>  <i>Vor dem Transport auf oder in einem Fahrzeug: Motor ausschalten und Anschlusskabel entfernen. Motor abkühlen lassen (ca. 30 Minuten). Sichern Sie das Gerät bei einem Transport auf oder in einem Fahrzeug ausreichend gegen unbeabsichtigtes Verrutschen. Vor dem Anheben oder Tragen des Gerätes den Netzstecker ziehen. Um das Gerät über Flächen, wie z. B. Gehwege oder Hofeinfahrten, zu bewegen, vorher den Motor stoppen.</i></p> <p><b>⚠ Achtung</b>  <i>Das Kabel zwischen Motor und Schalter-/Steckerkombination nicht einklemmen oder knicken.</i>          Bild 6          • Zum leichteren Verstauen können Sie den Lenkerholm zusammenklappen.</p>	<p><b>Eingriffspunkt der Kupplung prüfen:</b>          (nur bei Geräten mit Radantrieb)          — Bei laufendem Motor und ausgeschaltetem Radantrieb darf sich das Gerät nicht vorwärts bewegen.          — Bei laufendem Motor und eingeschaltetem Radantrieb soll das Gerät vorwärts fahren.</p> <ul style="list-style-type: none"> <li>• Bei Bedarf Eingriffspunkt mit Rändelrad/Stellmutter am Radantriebshebel oder Bowdenzug einstellen.</li> </ul> <p><b>Einmal pro Saison</b></p> <ul style="list-style-type: none"> <li>• Schmieren Sie Gelenkpunkte und Drehfeder an der Auswurfklappe.</li> <li>• Lassen Sie am Ende der Saison das Gerät von einer Fachwerkstatt überprüfen und warten.</li> </ul> <p><b>Reinigen</b></p> <p><b>⚠ Achtung</b>          — <i>Das Gerät nicht mit Wasser abspritzen, da sonst elektrische Teile beschädigt werden können.</i>          — <i>Reinigen Sie das Gerät nach jedem Betrieb. Ein nicht gereinigtes Gerät führt zu Material- und Funktionschäden.</i></p>	<p>alle sichtbaren Gras- und Schmutzrückstände entfernen.</p> <p><b>Stillegen</b></p> <p><b>⚠ Achtung</b>  <b>Materialschäden am Gerät</b>  <i>Lagern Sie das Gerät (mit abgekühltem Motor) nur in saueren und trockenen Räumen. Schützen Sie das Gerät bei längerer Lagerung, z. B. im Winter, auf jeden Fall gegen Rost.</i>          Nach der Saison oder wenn das Gerät länger als einen Monat nicht benutzt wird,  <ul style="list-style-type: none"> <li>• Gerät und Grasfang reinigen.</li> <li>• Alle Metallteile zum Schutz vor Rost mit einem geölten Lappen (harzfreies Öl) abwischen oder mit Sprühöl einsprühen.</li> </ul> </p> <p><b>Garantie</b></p> <p>In jedem Land gelten die von unserer Gesellschaft oder dem Importeur herausgegebenen Garantiebestimmungen. Störungen beseitigen wir an Ihrem Gerät im Rahmen der Gewährleistung kostenlos, sofern ein Material- oder Herstellungsfehler die Ursache sein sollte. Im Garantiefall wenden Sie sich bitte an Ihren Verkäufer oder die nächstgelegene Niederlassung.</p>
<p><b>Warten/Reinigen</b></p> <p><b>⚠ Gefahr</b>  <i>Zum Schutze vor Verletzungen vor allen Arbeiten an dem Gerät</i>          — <i>den Motor abstellen</i>          — <i>abwarten, bis alle beweglichen Teile vollständig zum Stillstand gekommen sind.</i>          — <i>den Netzstecker ausstecken</i>          — <i>den Motor abkühlen lassen (ca. 30 Minuten).</i></p> <p><b>Warten</b></p> <p><b>⚠ Gefahr</b>  <i>Zum Schutze vor Verletzungen durch das Schneidwerk alle Arbeiten, wie Auswechseln oder Nachschleifen des Schneidmessers, nur durch eine Fachwerkstatt ausführen lassen (Spezialwerkzeuge erforderlich).</i></p> <p><b>Vor jedem Betrieb</b></p> <ul style="list-style-type: none"> <li>• Anschlusskabel prüfen.</li> <li>• Schraubverbindungen auf festen Sitz prüfen.</li> <li>• Sicherheitseinrichtungen prüfen.</li> <li>• Gerät prüfen – siehe Abschnitt „Vor der Arbeit mit dem Gerät“.</li> </ul>	<p><b>Grasfang reinigen</b></p> <p>Am einfachsten ist die Reinigung direkt nach dem Mähen.</p> <ul style="list-style-type: none"> <li>• Den Grasfang abnehmen und entleeren.</li> <li>• Den Grasfang kann mit einem kräftigen Wasserstrahl (Gartenschlauch) gereinigt werden.</li> <li>• Den Grasfang vor dem nächsten Benutzen gründlich trocknen lassen.</li> </ul> <p><b>Rasenmäher reinigen</b></p> <p><b>⚠ Gefahr</b>  <i>Beim Arbeiten am Schneidwerk können Sie sich verletzen.</i>  <i>Tragen Sie zu Ihrem Schutz Arbeitshandschuhe.</i>          Reinigen Sie das Gerät möglichst immer direkt nach dem Mähen</p> <ul style="list-style-type: none"> <li>• Das Gerät zur Seite kippen,</li> <li>• den Schneidraum und die Auswurfklappe mit Bürste, Handbesen oder Lappen reinigen,</li> <li>• das Gerät auf die Räder stellen und</li> </ul>	

## Störungen erkennen und beheben



Störungen im Betrieb Ihres Rasenmähers haben oft einfache Ursachen, die Sie kennen sollten und zum Teil selbst beheben können. Im Zweifelsfall hilft Ihnen Ihr Fachhändler gerne weiter.

<b>Problem</b>	<b>Mögliche Ursache (n)</b>	<b>Abhilfe</b>
Motor startet nicht.	Anschlusskabel nicht angeschlossen oder defekt.	Kabel prüfen, einstecken, bei Bedarf erneuern oder vom Fachmann reparieren lassen.
	Haushaltssicherung überlastet.	Sicherung einschalten, evtl. Stärker abgesicherten Hausanschluss benutzen oder vom Fachmann installieren lassen.
	Schalter/Stecker-Kombination defekt.	In einer Fachwerkstatt reparieren lassen.
Motor brummt, läuft aber nicht.	Mäher steht in hohem Gras.	Mäher auf eine Fläche mit niedrigem Gras stellen.
	Messer blockiert.	Netzstecker ausstecken, Blockierung beseitigen.
Motor geht plötzlich aus.	Stecker hat sich gelockert.	Kabel prüfen, sicherstellen, daß es in die Kabelzugentlastung eingehängt ist, Stecker wieder einstecken.
	Überlastschutz hat abgeschaltet (je nach Modell).	Netzstecker ziehen, Verstopfung im Auswurf beseitigen, ca. 30 min warten, wieder einschalten.
Ungewöhnliche Geräusche (Rappeln, Rassel, Klappern).	Schrauben, Muttern oder andere Befestigungsteile locker.	Teile befestigen, wenn die Geräusche bleiben: Fachwerkstatt aufsuchen.
Starke Vibrationen.	Beschädigte Messerwelle oder defektes Schneidmesser.	Gerät sofort ausschalten. Defekte Teile in Fachwerkstatt austauschen lassen.
Radantrieb funktioniert nicht.	Keilriemen bzw. Getriebe defekt.	Beschädigte Teile in einer Fachwerkstatt ersetzen lassen.
Unsauberer Schnitt oder Drehzahl fällt ab.	Gras zu hoch.	Größere Schnitthöhe einstellen, notfalls zweimal mähen.
Gras bleibt liegen oder Grasfang wird nicht voll.	Gras zu feucht.	Rasen abtrocknen lassen.
	Auswurf verstopft.	Netzstecker ziehen, Verstopfung beseitigen.
	Messer stumpf.	Messer in einer Fachwerkstatt ersetzen oder nachschleifen lassen.
	Grasfang voll.	Mäher abstellen, Grasfang entleeren.
	Grasfang verschmutzt.	Mäher abstellen, Luftschlitze im Grasfang reinigen.







<p><b>Содержание</b></p> <p>Для вашей безопасности 25</p> <p>Инструкция по сборке изделия 27</p> <p>Эксплуатация 27</p> <p>Советы по уходу за газоном 29</p> <p>Транспортировка 30</p> <p>Техническое обслуживание/очистка 30</p> <p>Хранение изделия 31</p> <p>Гарантия 31</p> <p>Возможные неисправности и способы их устранения 32</p> <p><b>Сведения приведенные на идентификационной табличке</b></p> <p>Данные сведения очень важны для идентификации изделия при заказе запасных частей и проведении технического обслуживания в уполномоченном сервисном центре. Идентификационная табличка расположена рядом с двигателем. Выпишите все данные, имеющиеся на данной идентификационной табличке в приведенном ниже поле.</p> <div data-bbox="194 1032 520 1182" style="border: 1px solid black; height: 67px; margin: 10px 0;"> <p>_____</p> <p>_____</p> <p>_____</p> </div> <p>Эти и другие сведения об изделии можно найти в отдельном сертификате соответствия CE, который является составной частью данного Руководства по эксплуатации.</p> <p><b>Иллюстрации</b></p> <div data-bbox="194 1487 336 1581" style="text-align: center;">  </div> <p>Расположены на развороте страницы в начале Руководства по эксплуатации.</p> <p>В данном Руководстве по эксплуатации описываются разные модели. Некоторые детали графических изображений могут отличаться от приобретенного изделия.</p>	<p><b>Для вашей безопасности</b></p> <p><b>Правильное использование изделия</b></p> <p>Изделие предназначено исключительно для:</p> <ul style="list-style-type: none"> <li>— использования в соответствии с техническими характеристиками и с учетом обеспечения правил техники безопасности, приведенных в Руководстве по эксплуатации;</li> <li>— кошения газона вокруг дома и на садовых участках.</li> </ul> <p>Любое другое использование изделия не соответствует назначению. В результате использования изделия не по назначению гарантия прекращает свое действие и изготовитель снимает с себя всю ответственность. Пользователь несет ответственность за причинение травм посторонним лицам и повреждение их имущества.</p> <p>Самовольные изменения изделия исключают ответственность изготовителя за возникшие в связи с этим повреждения.</p> <p><b>Ознакомление с указаниями по мерам безопасности и управлению изделием</b></p> <p>Пользователь данного изделия должен перед первым использованием изделия внимательно прочитать данное Руководство по эксплуатации. Соблюдайте все указания и сохраните Руководство для дальнейшего использования. Ни в коем случае не позволяйте детям или другим лицам, не ознакомившимся с данным Руководством по эксплуатации, пользоваться изделием.</p> <p>При смене пользователя следует передать вместо с изделием Руководство по эксплуатации.</p>	<p><b>Общие правила безопасности</b></p> <p>В данном разделе описаны общие правила безопасности.</p> <p>Предупреждения, относящиеся к конкретным частям изделия, назначению или рабочим операциям представлены в соответствующих разделах данного Руководства.</p> <p><b>Перед началом работы с изделием</b></p> <p>Лица, эксплуатирующие данное изделие, не должны находиться под воздействием токсических веществ, например, алкоголя, наркотиков или медицинских препаратов. Запрещается использование изделия лицами, не достигшими 16-летнего возраста. Местным законодательством могут устанавливаться иные минимальные возрастные ограничения для пользователей.</p> <p>Данное изделие не предназначено для использования лицами (в т. ч. детьми) с ограниченными физическими, сенсорными или умственными способностями или с недостатком опыта и/или знаний, за исключением случаев, когда они находятся под присмотром ответственных за их безопасность лиц или получили от них указания, как пользоваться изделием.</p> <p>Во избежание игр с прибором дети должны находиться под присмотром. Очистка и обслуживание устройства не должны производиться детьми без присмотра взрослых.</p> <p>Перед началом работы следует подробно ознакомиться со всеми приспособлениями и элементами управления, а также их назначением.</p> <p>Используйте на улице только допущенные для этого и маркированные соответствующим образом электрические кабели, напр., H07RN – F 3 x 1,5 мм<sup>2</sup> (макс. Длина 50 м).</p>
---	---	---

<p>Соединительные элементы электрических кабелей должны быть брызгозащищенными и состоять из резины или иметь резиновое покрытие.</p> <p>Проверяйте перед каждым использованием электрические кабели на наличие повреждений и изломов, а также распутывайте спутанные кабели.</p> <p>Отключите для этого изделие и извлеките вилку из розетки. Используйте только электрические кабели в безупречном состоянии. Проверьте перед использованием:</p> <ul style="list-style-type: none"> <li>– работоспособность травосборника и правильное закрытие крышки выбрасывателя. Следует немедленно заменять поврежденные, изношенные или недостающие детали.</li> <li>– режущие инструменты, крепежные болты и весь режущий механизм на наличие следов износа или повреждений. Изношенные и поврежденные детали необходимо заменить в специализированной мастерской только комплектом, чтобы исключить возникновение разбалансировки.</li> <li>– кабель между двигателем и комбинацией выключатель/вилка на наличие повреждений. Поврежденный кабель следует немедленно заменить в специализированной мастерской.</li> </ul> <p>Запасные части и комплектующие принадлежности должны соответствовать установленным изготовителем запасные части и комплектующие принадлежности. Все ремонтные работы должны проводиться только в специализированной мастерской.</p>	<p><b>Во время работы с изделием</b></p> <p>При работах с изделием или над изделием необходимо надевать соответствующую рабочую одежду, как, например:</p> <ul style="list-style-type: none"> <li>- защитную обувь,</li> <li>- длинные штаны,</li> <li>- облегающую одежду,</li> <li>- защитные очки.</li> </ul> <p>Используйте изделие только в том техническом состоянии, в котором оно было выпущено и согласно предписаниям изготовителя.</p> <p><b>Перед проведением любых работ с изделием</b></p> <p>Во избежание получения травм перед проведением любых работ над изделием (напр., технического обслуживания или регулировочных работ) необходимо:</p> <ul style="list-style-type: none"> <li>- остановить двигатель,</li> <li>- дождаться полной остановки всех подвижных деталей,</li> <li>- извлечь вилку из розетки,</li> <li>- дождаться охлаждения двигателя (приблизительно 30 минут).</li> </ul> <p><b>После работы с изделием</b></p> <p>Всегда извлекайте вилку из розетки, перед тем, как оставить изделие.</p> <p><b>Защитные приспособления</b></p> <p>Рис. 1</p> <p> <b>Опасность</b></p> <p>Запрещается использование изделия с поврежденными или не подсоединенными защитными приспособлениями.</p> <p><b>Скоба безопасности (1)</b></p> <p>Скоба безопасности служит для Вашей безопасности, чтобы в экстренном случае немедленно остановить двигатель и режущий механизм. Запрещается предпринимать попытки предотвратить ее защитную функцию.</p>	<p><b>Крышка выбрасывателя (2) или защитный козырек (3)</b></p> <p>Крышка выбрасывателя/защитный козырек защищает Вас от травмирования режущим механизмом или вылетающими твердыми предметами.</p> <p>Изделие можно использовать только с установленной крышкой выбрасывателя или защитным козырьком.</p> <p><b>Предупреждающие символы на изделии</b></p> <p>На корпусе изделия находятся наклейки с различными символами. Далее следует описание этих символов:</p> <table border="1" data-bbox="975 801 1386 1921"> <tr> <td data-bbox="975 801 1141 1010">    </td> <td data-bbox="1141 801 1386 1010"> <p>Внимание! Перед вводом в эксплуатацию прочтите Руководство по эксплуатации!</p> </td> </tr> <tr> <td data-bbox="975 1037 1141 1223">    </td> <td data-bbox="1141 1037 1386 1223"> <p>Не подпускайте посторонних близко к опасному участку!</p> </td> </tr> <tr> <td data-bbox="975 1249 1141 1921">        </td> <td data-bbox="1141 1249 1386 1921"> <p>Перед проведением работ над режущими инструментами необходимо извлечь вилку из розетки! Держите руки и ноги вдали от режущих инструментов! Перед проведением регулировок, очистки или проверки изделия необходимо удостовериться в том, что электрический кабель не запутан и не поврежден, отключить изделие и извлечь вилку из розетки. Электрический кабель располагать вдали от инструментов.</p> </td> </tr> </table>	 	<p>Внимание! Перед вводом в эксплуатацию прочтите Руководство по эксплуатации!</p>	 	<p>Не подпускайте посторонних близко к опасному участку!</p>	   	<p>Перед проведением работ над режущими инструментами необходимо извлечь вилку из розетки! Держите руки и ноги вдали от режущих инструментов! Перед проведением регулировок, очистки или проверки изделия необходимо удостовериться в том, что электрический кабель не запутан и не поврежден, отключить изделие и извлечь вилку из розетки. Электрический кабель располагать вдали от инструментов.</p>
 	<p>Внимание! Перед вводом в эксплуатацию прочтите Руководство по эксплуатации!</p>							
 	<p>Не подпускайте посторонних близко к опасному участку!</p>							
   	<p>Перед проведением работ над режущими инструментами необходимо извлечь вилку из розетки! Держите руки и ноги вдали от режущих инструментов! Перед проведением регулировок, очистки или проверки изделия необходимо удостовериться в том, что электрический кабель не запутан и не поврежден, отключить изделие и извлечь вилку из розетки. Электрический кабель располагать вдали от инструментов.</p>							

	<p>Электрический кабель располагать вдали от режущих инструментов!</p>	<p><b>Инструкция по сборке изделия</b> На прилагаемом листе мы объясним Вам с помощью рисунков, как собрать и подготовить к эксплуатации Ваше изделие за несколько шагов.</p>	<p>Существует опасность травмирования выброшенными из-под изделия камнями или другими предметами.</p>
	<p>Никогда не приближайте руки и/или ноги к вращающимся деталям.</p>	<p><b>ВНИМАНИЕ!</b> Просим тщательно следить за установкой низа толкателя (см. рисунки I.a. – I.b.) - оба конца нижней части толкателя сделать скользящими каким-либо способом, например, мыльной водой - при установке низа толкателя следить за тем, чтобы протолкнуть его сразу обоими концами в выполненную секцию параллельно нижней стенке места монтажа - низ толкателя проталкивать до тех пор, пока находящееся на нижней части толкателя отверстие не совпадет с отверстием в месте монтажа - закрепить низ толкателя с помощью прилагаемых к аппарату винтов-саморезов через отверстия в месте монтажа (Рисунок I.b)</p>	<p><b>Падение</b> — Во время работы перемещайте изделие только со скоростью шага. — Соблюдайте особую осторожность при кошении в обратном направлении, т.е. когда Вы двигаете изделие на себя. — При кошении на крутых склонах существует опасность опрокидывания изделия и травмирования пользователя. Косите всегда вдоль склонов, а не вверх и вниз. Не косите на склонах с крутизной более 20%. — Будьте особенно внимательны при изменении направления движения, всегда сохраняйте устойчивое положение, особенно на склонах. — Существует опасность травмирования при кошении вдоль границ участка. Кошение вблизи краев, кустов или крутых склонов опасно. Соблюдайте при кошении безопасное расстояние. — При кошении влажной травы возникает опасность скольжения изделия из-за уменьшения сцепления колес с поверхностью и Вы можете упасть. Косите только сухую траву.</p>
<p>Следите за тем, чтобы эти символы на изделии всегда было отчетливо видно.</p>		<p><b>Эксплуатация</b></p>	
<p><b>Символы, используемые в данном Руководстве</b></p>		<p><b>⚠ Опасность</b> Предупреждает об опасностях при выполнении описанной операции, во время которой существует угроза для здоровья людей.</p>	
<p>В данном Руководстве используются символы, которые указывают на опасность или обращают внимание на важную информацию. Они имеют следующее значение:</p>		<p><b>⚠ Предупреждение</b> Предупреждает об опасностях при выполнении описанной операции, во время которой могут возникнуть повреждения изделия.</p>	
<p><b>⚠ Опасность</b> Предупреждает об опасностях при выполнении описанной операции, во время которой существует угроза для здоровья людей.</p>		<p><b>⚠ Опасность</b> <b>Поражение электрическим током</b> — Используйте на Вашей сетевой розетке устройство защитного отключения (выключателя дифференциального тока с максимальным током срабатывания 30 мА). — Если при кошении Вы случайно перережете кабель, возникнет опасность для жизни или здоровья. Отойдите от изделия медленно, маленькими шагами. Извлеките вилку из розетки. Следите за тем, чтобы при кошении электрический кабель никогда не попал в рабочую зону.</p>	
<p><b>⚠ Предупреждение</b> Предупреждает об опасностях при выполнении описанной операции, во время которой могут возникнуть повреждения изделия.</p>		<p><b>Несчастный случай</b> — Во время работы не допускается нахождение посторонних лиц, особенно детей, или домашних животных, в непосредственной близости от изделия.</p>	
<p><b>i Примечание</b> Указывает на важную информацию и полезные советы.</p>		<p>— Существует опасность травмирования при кошении вдоль границ участка. Кошение вблизи краев, кустов или крутых склонов опасно. Соблюдайте при кошении безопасное расстояние. — При кошении влажной травы возникает опасность скольжения изделия из-за уменьшения сцепления колес с поверхностью и Вы можете упасть. Косите только сухую траву. — Используйте изделие только в светлое время суток или при хорошем искусственном освещении.</p>	
<p><b>Сведения об утилизации</b> Утилизацию упаковочного материала, старых изделий и т.д. проводите в соответствии с местными предписаниями.</p>		<p><b>Травмирование</b> — Следует всегда соблюдать безопасное расстояние до вращающегося инструмента, определенное рукояткой управления. — Рабочая зона пользователя во время эксплуатации находится за рукояткой управления. — Ни в коем случае не подносите руки или ноги к вращающимся деталям или под них. — Остановите двигатель если необходимо наклонить изделие, а также для перемещения изделия по поверхности, не покрытой травой. — Ни в коем случае не поднимайте и не переносите изделие с работающим двигателем. Перед этим извлеките вилку из розетки.</p>	
	<p><b>Старые электроприборы пригодны для переработки и не предназначены для утилизации совместно с бытовыми отходами.</b></p>	<p><b>Травмирование</b> — Следует всегда соблюдать безопасное расстояние до вращающегося инструмента, определенное рукояткой управления. — Рабочая зона пользователя во время эксплуатации находится за рукояткой управления. — Ни в коем случае не подносите руки или ноги к вращающимся деталям или под них. — Остановите двигатель если необходимо наклонить изделие, а также для перемещения изделия по поверхности, не покрытой травой. — Ни в коем случае не поднимайте и не переносите изделие с работающим двигателем. Перед этим извлеките вилку из розетки.</p>	
<p>В связи с этим мы просим Вас поддерживать нас в области сбережения ресурсов и защиты окружающей среды своим активным вкладом и сдать это изделие в соответствующие пункты приема – при их наличии.</p>			

<p>— Остановите двигатель и извлеките вилку из розетки для удаления посторонних предметов или засорений в канале выбрасывателя или перед проверкой, очисткой, транспортировкой, регулировкой изделия или работой над ним.</p> <p>— При отсоединении травосборника возникает опасность травмирования пользователя или других лиц в результате выброса скошенных материалов или посторонних предметов. Никогда не опустошайте травосборник при работающем двигателе. Отключайте для этого изделие.</p> <p>— Проверьте территорию, на которой изделие будет использоваться и удалите все посторонние предметы, которые могут быть задеты и выброшены из-под изделия.</p> <p>— Не пользуйтесь изделием во время плохих погодных условий, напр., при опасности дождя или грозы.</p> <p>— Если произошло столкновение режущего инструмента с посторонним предметом (напр., камнем) или возникла чрезмерная вибрация изделия, немедленно остановите двигатель. Перед дальнейшей эксплуатацией сдайте изделие в специализированную мастерскую на проверку.</p> <p>— Если изделие имеет мульчирующий нож, запрещается располагаться напротив отверстия для выброса травы.</p> <p><b>Спотыкание</b></p> <p>— При развороте изделия Вы можете споткнуться об электрический кабель и получить травмы. Всегда прокладывайте кабель таким образом, чтобы он никогда не мог попасть в зону ходьбы и кошения.</p> <p>— Во время работы перемещайте изделие только со скоростью шага.</p>	<p><b>⚠ Предупреждение</b> <b>Опасность повреждения изделия</b></p> <p>— Камни, ветки и другие предметы могут привести к повреждению изделия и препятствовать его правильному функционированию. Перед каждым использованием удаляйте все твердые предметы с обрабатываемой территории.</p> <p>— Используйте изделие только в полностью исправном состоянии. Проводите перед каждым использованием визуальный контроль. Проверяйте в особенности защитные приспособления, электрические элементы управления, электрические кабели и винтовые соединения на наличие повреждений и прочность крепления. Перед использованием замените поврежденные детали.</p> <p><b>i</b> <b>Время работы</b></p> <p>Выполняйте указания, приведенные в национальных/коммунальных предписаниях относительно времени суток, в течении которого разрешается пользоваться изделием (при необходимости обратитесь за информацией в соответствующую организацию).</p> <p><b>i</b> <b>Позиционные указания</b></p> <p>При указаниях позиций тех или иных деталей изделия (напр., слева или справа) всегда определяется со стороны рукоятки управления в сторону движения изделия при работе.</p> <p><b>1. Подсоединение травосборника</b></p> <p>Рис. 2</p> <ul style="list-style-type: none"> <li>• Приподнять крышку выбрасывателя и подсоединить травосборник.</li> </ul>	<p><b>2. Установка высоты скашивания травы</b></p> <p><b>⚠ Предупреждение</b></p> <p>Высоту скашивания травы на неровной поверхности следует установить так, чтобы режущий нож ни в коем случае не касался почвы. Рис. 3</p> <p>Установить высоту скашивания травы по желанию.</p> <p>Высоту скашивания (в зависимости от модели) можно устанавливать на уровне от ок. 3 см до максимум 9 см.</p> <p><b>i</b> <b>Примечание</b></p> <p>На изделиях с индивидуальной регулировкой для каждого колеса, следует установить все колеса на одинаковую высоту.</p> <p>Тип А:</p> <ul style="list-style-type: none"> <li>• Открутить колеса и установить их на требуемую высоту.</li> </ul> <p>Тип В:</p> <ul style="list-style-type: none"> <li>• Потянуть петлю и зафиксировать в желаемом положении.</li> </ul> <p>Тип С:</p> <ul style="list-style-type: none"> <li>• Переместить вперед или назад рычаг централизованной регулировки высоты и зафиксировать в желаемом положении.</li> </ul> <p>Тип D:</p> <ul style="list-style-type: none"> <li>• Привести в действие фиксатор и одновременно тянуть за рукоятку/рычаг или нажимать на рукоятку/рычаг и таким образом установить желаемую высоту. При отпуске фиксатора выбранная установка фиксируется.</li> </ul> <p>Тип E:</p> <ul style="list-style-type: none"> <li>• Потянуть колесо вперед и зафиксировать в желаемом положении.</li> </ul> <p><b>3. Электрический кабель</b></p> <p>Рис. 4</p> <ul style="list-style-type: none"> <li>• Закрепить электрический кабель на приспособлении для загрузки кабеля от натяжения.</li> </ul>
--	--	---

<ul style="list-style-type: none"> <li>• Подключить электрический кабель сначала к комбинации выключатель/вилка на изделии, а потом к розетке с напряжением 230 В.</li> </ul> <p><b>4. Запуск двигателя</b></p> <p> <b>Опасность</b> Держать руки и ноги вдали от режущего механизма.</p> <p> <b>Предупреждение</b> — Запрещается наклонять изделие во время запуска двигателя. — При попытке включения изделия, находящегося в высокой траве, существует вероятность перегрева и повреждения двигателя. Рис. 5</p> <ul style="list-style-type: none"> <li>• Поместить изделие на ровной поверхности с максимально короткой травой или с небольшим количеством травы.</li> <li>• Встать позади изделия — нажать и удерживать кнопку фиксатора.</li> <li>• Потянуть и удерживать скобу безопасности, отпустить кнопку фиксатора.</li> </ul> <p>Двигатель и режущие инструменты работают. Вы можете приступать к работе.</p> <p><b>5. Включение/отключение привода колес</b> (только для изделий с приводом колес) Рис. 9 Включение привода колес :</p> <ul style="list-style-type: none"> <li>• Потянуть и удерживать рычаг</li> </ul> <p>Отключение привода колес :</p> <ul style="list-style-type: none"> <li>• Отпустить рычаг</li> </ul> <p><b>6. Остановка двигателя</b></p> <ul style="list-style-type: none"> <li>• Отпустить скобу безопасности.</li> </ul> <p>Двигатель и режущий инструмент остановятся через некоторое время.</p>	<p><b>7. Отсоединение и опустошение травосборника</b> Рис. 2</p> <p>Если скошенная трава остается лежать на поверхности или если индикатор заполнения травосборника (опция, рис. 10) указывает на полное заполнение:</p> <ul style="list-style-type: none"> <li>• Отпустить скобу безопасности и дождаться остановки двигателя.</li> <li>• Поднять крышку выбрасывателя и отсоединить травосборник.</li> <li>• Вытряхнуть содержимое.</li> </ul> <p><b>8. Работа без травосборника</b> При отсоединении травосборника крышка выбрасывателя опускается вниз. При работе без травосборника скошенная трава выбрасывается непосредственно на газон.</p> <p><b>9. Переоборудование на мульчирование</b> (для изделий с мульчирующими принадлежностями/опция). <b>Изделия с задним выбросом:</b> Рис. 7А</p> <ul style="list-style-type: none"> <li>• Поднять крышку выбрасывателя.</li> <li>• Отсоединить травосборник.</li> <li>• Установить мульчирующую заглушку (в зависимости от модели).</li> <li>• Отпустить крышку выбрасывателя.</li> </ul> <p> <b>Примечание</b></p> <ul style="list-style-type: none"> <li>• Для моделей со встроенной мульчирующей функцией не требуется установка отдельной мульчирующей заглушки – эту функцию выполняет специальной формы задняя крышка (рис. 7В).</li> </ul> <p><b>Изделия с боковым выбросом:</b></p> <ul style="list-style-type: none"> <li>• Извлечь боковой выброс — защитный козырек/ мульчирующая заглушка закроется автоматически (рис. 8А).</li> </ul>	<p><b>10. Переоборудование изделий на боковой выброс</b> (в зависимости от исполнения)</p> <ul style="list-style-type: none"> <li>• При наличии: Отсоединить травосборник и опустить крышку выбрасывателя.</li> <li>• Поднять защитный козырек/ мульчирующую заглушку и установить боковой выброс (рис. 8В).</li> </ul> <p><b>11. После завершения работы</b></p> <ul style="list-style-type: none"> <li>• Опустошить травосборник.</li> <li>• Извлечь вилку из розетки и из изделия.</li> <li>• Дождаться охлаждения двигателя (приблизительно 30 минут) перед началом очистки, технического обслуживания, хранения или транспортировки изделия.</li> </ul> <p><b>Советы по уходу за газоном</b></p> <p><b>Кошение</b> Растительность на газоне состоит из различных видов трав. Если вы косите часто, то вырастают в основном те виды трав, которые имеют сильную корневую систему и образуют густой травяной покров. Если Вы косите редко, то развиваются в основном высокорастущие растения (напр.: клевер, маргаритки). Нормальная высота газона составляет около 4—5 см. Трава должна срезаться не более чем на одну треть от общей высоты; т.е. при высоте в 7—8 см скашивать до нормальной высоты. По возможности не скашивать ниже уровня в 4 см, иначе в засушливый период может пострадать травяной покров. Сильно отросшую траву (напр., после отпуска) скашивать в несколько заходов до нормальной высоты. При кошении края полос скашивания должны всегда немного заходить друг на друга.</p>
---	---	---















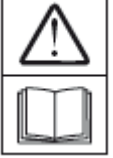

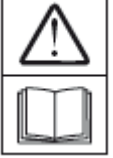

<p><b>Мульчирование (при использовании дополнительных принадлежностей)</b></p> <p>При кошении трава измельчается, и мелкие кусочки травы (ок. 1 см) остаются лежать на земле. Содержащиеся в них многочисленные питательные вещества служат хорошим удобрением для газона. Для достижения оптимального результата необходимо всегда поддерживать рекомендуемую высоту травы, см. Также раздел «Кошения».</p> <p>При мульчировании соблюдать следующие указания:</p> <ul style="list-style-type: none"> <li>— Не скашивать мокрую траву.</li> <li>— Никогда не срезать более 2 см от общей высоты травы.</li> <li>— Медленно перемещать изделие.</li> <li>— Проводить регулярно очистку режущего механизма.</li> </ul> <p><b>Транспортировка</b></p>	<p><b>Техническое обслуживание/очистка</b></p> <p><b>⚠ Опасность</b></p> <p>Во избежание травмирования перед проведением любых работ над изделием следует:</p> <ul style="list-style-type: none"> <li>— остановить двигатель;</li> <li>— дождаться полной остановки всех подвижных деталей;</li> <li>— извлечь вилку из розетки;</li> <li>— дождаться охлаждения двигателя (приблизительно 30 минут).</li> </ul> <p><b>Техническое обслуживание</b></p> <p><b>⚠ Опасность</b></p> <p>Во избежание травмирования режущим механизмом, все работы, такие как, замена или заточка режущего ножа, должны проводиться только в специализированной мастерской (с использованием специальных инструментов).</p> <p><b>Перед каждым использованием</b></p> <ul style="list-style-type: none"> <li>• Проверить электрический кабель.</li> <li>• Проверить прочность винтовых соединений.</li> <li>• Проверить защитные приспособления.</li> <li>• Проверить изделие – см. раздел «Перед началом работы с изделием».</li> </ul> <p><b>Проверка точки сцепления:</b> (только для изделий с приводом колес)</p> <ul style="list-style-type: none"> <li>— При работающем двигателе и выключенном приводе колес изделие не должно двигаться вперед.</li> <li>— При работающем двигателе и включенном приводе колес изделие должно двигаться вперед.</li> <li>• При необходимости отрегулируйте точку сцепления с помощью рифленого колесика/регулирующей гайки на рычаге привода колес или на боуденовском тросе.</li> </ul>	<p><b>Один раз в сезон</b></p> <ul style="list-style-type: none"> <li>• Смазать шарнирные соединения и пружины кручения на крышке выбрасывателя.</li> <li>• По окончании сезона необходимо осуществить проверку и обслуживание изделие в специализированной мастерской.</li> </ul> <p><b>Очистка</b></p> <p><b>⚠ Предупреждение</b></p> <p>— Изделие не опрыскивать водой, в противном случае электрические детали могут выйти из строя.</p> <p>— Проводите чистку изделия после каждой эксплуатации. Несоблюдение данного требования может привести к возникновению повреждений материалов и нарушению работоспособности.</p> <p><b>Очистка травосборника</b></p> <p>Проще всего производить очистку травосборника – сразу после кошения.</p> <ul style="list-style-type: none"> <li>• Отсоединить и опустошить травосборник.</li> <li>• Травосборник можно очистить при помощи мощной струи воды (из садового шланга).</li> <li>• Следует тщательно высушить травосборник перед следующим использованием.</li> </ul> <p><b>Очистка газонокосилки</b></p> <p><b>⚠ Опасность</b></p> <p>При работе над режущим ножом можно получить травму. Необходимо использовать защитные перчатки. По возможности, следует всегда очищать изделие сразу же после кошения.</p> <ul style="list-style-type: none"> <li>• Наклонить изделие на бок.</li> <li>• Очистить режущую зону и крышку выбрасывателя при помощи щетки, веника или ветоши.</li> </ul>
<p><b>⚠ Опасность</b></p> <p>Перед транспортировкой изделия в кузове или на прицепе транспортного средства: Выключите двигатель и отсоедините электрический кабель. Дайте двигателю остыть (ок. 30 минут). При транспортировке в кузове или на прицепе транспортного средства следует закрепить изделие, чтобы исключить его самопроизвольное перемещение. Перед поднятием или перемещением изделия извлечь вилку из розетки. Перед передвижением изделия по таким поверхностям, как тротуары или въезды на участок, остановить двигатель.</p> <p><b>⚠ Предупреждение</b></p> <p>Не зажимать и не сгибать кабель между двигателем и комбинацией выключатель/вилка.</p> <p>Рис. 6</p> <ul style="list-style-type: none"> <li>• Для удобства хранения можно сложить рукоятку управления.</li> </ul>		

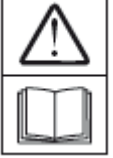
<ul style="list-style-type: none"> <li>• Установить изделие на колеса и удалить все видимые остатки травы и других загрязнений.</li> </ul> <p><b>Хранение изделия</b></p> <p> <b>Предупреждение</b>  <b>Повреждения материалов изделия</b>  Храните изделие (с остывшим двигателем) только в чистых и сухих помещениях. При постановке изделия на длительное хранение обязательно принять меры по его защите от ржавчины, например, в зимний период.  После окончания сезона, а также, если изделие не будет использоваться более одного месяца, следует:</p> <ul style="list-style-type: none"> <li>• Очистить изделие и травосборник.</li> <li>• Протереть все металлические детали ветошью, пропитанной маслом (без смолистых примесей), или побрызгать аэрозольной смазкой для их защиты от ржавчины.</li> </ul>	<p><b>Гарантия</b></p> <p>В каждой стране действуют гарантийные условия, изданные нашей компанией или фирмой-импортером нашей продукции. Возможные неисправности Вашего изделия в течение гарантийного срока мы устраняем бесплатно, если причина заключается в дефектах материалов или ошибках при изготовлении. В случае возникновения гарантийных претензий просьба обращаться к Вашему продавцу, продавшему Вам изделие, или в ближайшее представительство нашей компании.</p>	<p><b>Возможные неисправности и способы их устранения</b></p> <p>У большинства неисправностей, возникающих во время эксплуатации Вашей газонокосилки часто простые причины, которые Вам следует знать, и они могут быть отчасти устранены Вами самостоятельно.  В случае сомнений Вам всегда поможет Ваш уполномоченный сервисный центр.</p>
---	--	--

<b>Неисправность</b>	<b>Возможная причина</b>	<b>Способ устранения</b>
Двигатель не запускается	Электрический кабель не подсоединен к сети или неисправен.	Проверить электрический кабель, подсоединить к сети, при необходимости заменить.
	Отключился бытовой предохранитель.	Включить бытовой предохранитель. При необходимости использовать предохранитель рассчитанный на большой ток срабатывания или обратиться за помощью к специалисту для его установки.
	Комбинация выключатель/вилка неисправна.	Произвести ремонт в специализированной мастерской.
Двигатель гудит, ноне работает.	Косилка находится в высокой траве.	Переместить косилку на поверхность с низкой травой.
	Заблокирован нож.	Извлечь вилку из розетки и разблокировать режущий нож.
Внезапное отключение двигателя.	Вилка отсоединилась от розетки.	Проверить кабель, удостовериться, что он зафиксирован в приспособлении для разгрузки кабеля от натяжения, снова вставить вилку в розетку.
	Сработала защита от перегрузки (в зависимости от модели).	Извлечь вилку из розетки. Удалить посторонние предметы из выбрасывателя. Подождать приблизительно 30 минут, затем снова включить.
Необычные шумы (треск, шуршание, щелканье).	Расшатаны винты, гайки или другие крепежные детали.	Затянуть все детали. Если после этого шумы не прекратятся, обратиться в специализированную мастерскую.
Повышенная вибрация.	Поврежден вал ножа или режущий нож.	Немедленно отключить изделие. Заменить поврежденные детали в специализированной мастерской.
Не работает привод колес.	Поврежден клиновидный ремень или редуктор.	Заменить поврежденные детали в специализированной мастерской.
Неравномерное скашивание травы или снижение оборотов двигателя.	Слишком высокая трава.	Установить большую высоту скашивания, или осуществить скашивание в несколько заходов.
Трава остается лежать на поверхности или не происходит заполнения травосборника.	Слишком мокрая трава.	Дать газону высохнуть.
	Засорено отверстие выбрасывателя.	Извлечь вилку из розетки, устранить причину засорения.
	Режущий нож затупился.	Произвести замену или заточку режущего ножа в специализированной мастерской.
	Травосборник заполнен.	Отключить травокосилку. Опустошить травосборник.
	Травосборник загрязнен.	Отключить косилку. Прочистить вентиляционные отверстия травосборника.



<p><b>Spis treści</b></p> <p>Dla własnego bezpieczeństwa.....33</p> <p>Montaż urządzenia.....35</p> <p>Obsługa.....35</p> <p>Wskazówki dotyczące pielęgnacji trawy.....37</p> <p>Transport urządzenia.....37</p> <p>Przegląd i konserwacja/ czyszczenie.....37</p> <p>Unieruchamianie.....38</p> <p>Gwarancja.....38</p> <p>Rozpoznawanie i usuwanie usterek.....39</p> <p><b>Dane na tabliczce</b></p> <p>Dane te są bardzo ważne dla późniejszej identyfikacji urządzenia przy zamawianiu części zamiennych i dla serwisu. Tabliczka znamionowa umieszczona jest w pobliżu silnika. Wszystkie dane znajdujące się na tabliczce znamionowej proszę wpisać do poniższej ramki.</p> <div data-bbox="194 958 518 1108" style="border: 1px solid black; height: 67px; margin: 10px 0;"> <hr style="border: none; border-top: 1px solid black;"/> <hr style="border: none; border-top: 1px solid black;"/> <hr style="border: none; border-top: 1px solid black;"/> </div> <p>Wszystkie dane i szersze informacje dotyczące urządzenie znajdują Państwo w oddzielnej deklaracji zgodności, która stanowi część niniejszej instrukcji obsługi.</p> <p><b>Ilustracje graficzne</b></p>  <p>Proszę rozłożyć strony z ilustracjami umieszczone na początku instrukcji obsługi.</p> <p>W niniejszej instrukcji obsługi opisane są różne modele. Przedstawienia graficzne mogą różnić się szczegółami od nabytego urządzenia.</p>	<p><b>Dla własnego bezpieczeństwa</b></p> <p><b>Prawidłowe używanie urządzenia</b></p> <p>Urządzenie przeznaczone jest wyłącznie do</p> <ul style="list-style-type: none"> <li>- zastosowania zgodnie z opisem i wskazówkami bezpieczeństwa podanymi w tej instrukcji obsługi,</li> <li>- koszenia trawy w ogrodzie przydomowym lub w ogródku działkowym.</li> </ul> <p>Każde inne zastosowanie urządzenia jest niezgodne z przeznaczeniem. Używanie w sposób niezgodny z przeznaczeniem powoduje utratę gwarancji i uchylenie wszelkiego obowiązku odpowiedzialności ze strony producenta. Użytkownik odpowiada za wszystkie szkody wyrządzone osobom trzecim lub ich mieniu. Samowolne zmiany przeprowadzone przy urządzeniu wykluczają wszelką odpowiedzialność producenta za szkody wynikłe z tych zmian.</p> <p><b>Wskazówki dotyczące Bezpieczeństwa i obsługi urządzenia</b></p> <p>Przed użyciem urządzenia proszę, jako użytkownik, przeczytać uważnie niniejszą instrukcję obsługi. Proszę stosować się do wskazówek zawartych w tej instrukcji i przechowywać ją do dalszego zastosowania. Nie zezwalać na obsługę urządzenia dzieciom, ani osobom, które nie zapoznały się z niniejszą instrukcją obsługi. W przypadku zmiany właściciela przekazać instrukcję wraz z urządzeniem.</p> <p><b>Ogólne wskazówki bezpieczeństwa</b></p> <p>W tym rozdziale podane są ogólne wskazówki bezpieczeństwa. Ostrzeżenia dotyczące pojedynczych części, funkcji lub czynności zamieszczone są w odpowiednim miejscu tej instrukcji.</p> <p><b>Przed rozpoczęciem pracy</b></p> <p>Osoby użytkujące to urządzenie nie mogą znajdować się pod wpływem środków odurzających, jak np. Alkohol, narkotyki lub lekarstwa.</p>	<p>Osobom, które nie ukończyły 16 roku życia, zabrania się obsługi tego urządzenia – dolną granicę wieku użytkownika określają przepisy danego kraju. Niniejsze urządzenie nie nadaje się do obsługi przez osoby (również dzieci) o ograniczonych zdolnościach fizycznych, czuciowych lub umysłowych, albo niedostatecznym doświadczeniu i/lub niedostatecznej wiedzy, chyba że będą one nadzorowane przez osoby trzecie odpowiedzialne za ich bezpieczeństwo i będą pouczone w obsłudze tego urządzenia.</p> <p>Dzieci powinny znajdować się pod ciągłym nadzorem, aby zapewnić, że nie będą używać urządzenia do zabawy.</p> <p>Czyszczenie lub konserwacja urządzenia może być wykonana przez dzieci tylko pod nadzorem dorosłych. Przed rozpoczęciem pracy należy zapoznać się zarówno z wyposażeniem i elementami obsługi, jak również z ich działaniem.</p> <p>Przy użytkowaniu urządzenia na wolnym powietrzu zastosować tylko elektryczne przewody zasilające, które dopuszczone są do takiego zastosowania i odpowiednio oznakowane, np. H07RN-F3 x 1,5 mm<sup>2</sup> (maks.50 m).</p> <p>Złącze elektrycznych przewodów zasilających muszą posiadać ochronę przed wodą rozbryzgową i muszą być wykonane z gumy lub powleczone gumą.</p> <p>Przed każdym użyciem sprawdzić, czy elektryczne przewody zasilające nie są uszkodzone, łamliwe lub zaplątane. W tym celu wyłączyć urządzenie i wyjąć wtyczkę z gniazdka sieciowego. Stosować tylko elektryczne przewody zasilające, których stan techniczny jest bez zarzutu.</p> <p>Przed użyciem sprawdzić, czy, - zespół zbierający trawę działa prawidłowo, a kłapa wyrzutowa się zamyka. Niezwłocznie wymienić/ zastąpić zepsute, zużyte lub brakujące części.</p>
--	---	---

<p>- narzędzia tnące, śruby mocujące i cały zespół tnący nie są zużyte lub uszkodzone.</p> <p>Proszę zlecić wymianę całych kompletów zużytych lub zepsutych części w autoryzowanym punkcie serwisowym, aby wykluczyć brak wyważenia.</p> <p>- czy przewód elektryczny między silnikiem i kombinacją przetątnik/wtyczka nie jest uszkodzony. Uszkodzony przewód elektryczny zlecić niezwłocznie do wymiany w uprawnionym warsztacie specjalistycznym.</p> <p>Części zamienne i wyposażenie muszą spełniać warunki podane przez producenta urządzenia. Dlatego proszę stosować tylko oryginalne części zamienne i oryginalne wyposażenie, albo części zamienne i wyposażenie, które dopuszczone są przez producenta urządzenia do takiego zastosowania.</p> <p>Wszelkie naprawy urządzenia proszę zlecić do wykonania tylko w autoryzowanym punkcie serwisowym.</p>	<p><b>Wyposażenie bezpieczeństwa</b> Rysunek 1</p> <p> <b>Niebezpieczeństwo</b> <i>Nie wolno nigdy używać urządzenia, jeżeli wyposażenie bezpieczeństwa jest uszkodzone lub nie jest zamontowane.</i></p> <p><b>Dźwignia bezpieczeństwa (1)</b> Dźwignia bezpieczeństwa służy do natychmiastowego zatrzymania silnika i zespołu tnącego w przypadku wystąpienia zagrożenia. Nie wolno przeprowadzać prób wyłączenia działania działania dźwigni bezpieczeństwa.</p> <p><b>Kłapa otworu wyrzutowego (2) lub osłona odbojowa (3)</b> Kłapa otworu wyrzutowego/osłona odbojowa chroni użytkownika przed zranieniem przez zespół tnący, albo wyrzucone twarde części lub przedmioty. Urządzenie wolno eksploatować tylko z klapą otworu wyrzutowego lub osłoną odbojową.</p>	<div data-bbox="1034 255 1145 546">  </div> <p>Przed przystąpieniem do pracy przy narzędziach tnących należy najpierw wyjąć wtyczkę z gniazdka sieciowego! Palce i stopy trzymać z dala od narzędzi tnących! Przed przystąpieniem do nastawiania lub czyszczenia urządzenia, albo przed sprawdzeniem, czy elektryczny przewód zasilający nie jest zaplątany lub uszkodzony, należy wyłączyć wtyczkę z gniazdka sieciowego. Elektryczny przewód zasilający trzymać z dala od narzędzi pracy.</p>		
<p><b>Podczas pracy urządzeniem</b> Podczas pracy urządzeniem lub przy urządzeniu należy stosować odpowiednią odzież roboczą, jak np.:</p> <ul style="list-style-type: none"> <li>- bezpieczne obuwie robocze,</li> <li>- długie spodnie,</li> <li>- przylegającą odzież,</li> <li>- okulary ochronne.</li> </ul> <p>Urządzenie używać tylko w dostarczonym i wyznaczonym przez producenta stanie technicznym.</p>	<p><b>Symbole na urządzeniu</b> Na urządzeniu znajdują się naklejki z różnymi symbolami. Oto znaczenie tych symboli:</p> <div data-bbox="603 1249 979 1451"> <table border="1"> <tr> <td data-bbox="628 1263 740 1420">    </td> <td data-bbox="772 1249 979 1451"> <p>Uwaga! Przed uruchomieniem urządzenia należy przeczytać instrukcję obsługi!</p> </td> </tr> </table> </div>	 	<p>Uwaga! Przed uruchomieniem urządzenia należy przeczytać instrukcję obsługi!</p>	<div data-bbox="1034 1106 1145 1285">  </div> <p>Elektryczny przewód zasilający prowadzić z dala od narzędzi tnących!</p> <div data-bbox="1034 1330 1145 1420">  </div> <p>Nie wolno zbliżać dłoni i/lub stop do obracających się części.</p>
 	<p>Uwaga! Przed uruchomieniem urządzenia należy przeczytać instrukcję obsługi!</p>			
<p><b>Przed pracą przy urządzeniu</b> W celu ochrony przed zranieniem należy przed przystąpieniem do wszelkich prac przy urządzeniu (np. Przegląd i konserwacja, nastawianie)</p> <ul style="list-style-type: none"> <li>- wyłączyć silnik,</li> <li>- zaczekać, aż wszystkie ruchome części całkowicie się zatrzymają,</li> <li>- wyjąć wtyczkę z gniazdka sieciowego,</li> <li>- pozostawić silnik do ochłodzenia (ok. 30 minut)</li> </ul> <p><b>Po zakończeniu pracy urządzeniem</b> Zawsze przed opuszczeniem urządzenia należy wyjąć wtyczkę z gniazdka sieciowego.</p>	<div data-bbox="603 1487 979 1666"> <table border="1"> <tr> <td data-bbox="628 1500 740 1657">    </td> <td data-bbox="772 1487 979 1666"> <p>Usunąć z obszaru zagrożenia osoby trzecie!</p> </td> </tr> </table> </div>	 	<p>Usunąć z obszaru zagrożenia osoby trzecie!</p>	<p>Powyższe symbole umieszczone na urządzeniu należy utrzymywać w takim stanie, aby były zawsze czytelne.</p> <p><b>Symbole użyte w instrukcji obsługi</b> W tej instrukcji obsługi zastosowano symbole do oznaczenia występujących niebezpieczeństw lub zaznaczenia ważnych wskazówek. Oto znaczenie tych symboli:</p> <p> <b>Niebezpieczeństwo</b> Zwraca uwagę na niebezpieczeństwo związane z opisywaną czynnością i zagrażające osobom.</p>
 	<p>Usunąć z obszaru zagrożenia osoby trzecie!</p>			

<p><b>⚠ Uwaga</b> Zwraca uwagę na niebezpieczeństwo związane z opisywaną czynnością i zagrożające uszkodzeniem urządzenia.</p> <p><b>i Wskazówka</b> Oznacza ważne informacje i wskazówki dotyczące użytkowania.</p> <p><b>Zasady utylizacji</b> Występujące resztki ipakowań, stare urządzenie itp. Utylizować zgodnie z lokalnie obowiązującymi przepisami.</p> <table border="1" data-bbox="188 676 571 913"> <tr> <td data-bbox="188 676 359 913">  </td> <td data-bbox="359 676 571 913"> <p><b>Stare, zużyte urządzenia zawierają cenne surowce, dlatego nie należy wyrzucać ich do domowych śmieci!</b></p> </td> </tr> </table> <p>W związku z tym chcemy Państwa prosić o wsparcie poprzez aktywny udział w oszczędnym traktowaniu źródeł surowcowych i ochronie środowiska. W celu utylitacji, proszę oddać zużyte urządzenie w odpowiednim punkcie zbioru (jeżeli jest).</p> <p><b>Montaż urządzenia</b> Na załączonym arkuszu przedstawiono na rysunkach, w jaki sposób można w kilku krokach zmontować urządzenie i przygotować je do pracy.</p> <p><b>UWAGA!</b> Prosimy o szczególną uwagę przy dolnym umieszczeniu drążka przesuwanego (popychacza) (patrz rys. I.a. – I.b.) - dwa końce dolnej części popychacza należy czymś posmarować, np. wodą z mydłem - przy dolnym umieszczeniu popychacza należy zwracać uwagę na to, aby równocześnie pchać go z dwóch końców na miejsce, równoległe do górnej ściany miejsca umieszczenia - dolny popychacz należy wsunąć aż do tego momentu, kiedy otwór znajdujący się na dolnej części popychacza będzie dopasowany do otworu w miejscu umieszczenia - zamocować dolny popychacz przy pomocy załączonych do urządzenia śrub do blachy, poprzez otwory w miejscu mocowania (rys. I.b)</p>		<p><b>Stare, zużyte urządzenia zawierają cenne surowce, dlatego nie należy wyrzucać ich do domowych śmieci!</b></p>	<p><b>Obsługa</b></p> <p><b>⚠ Niebezpieczeństwo</b> <b>Porażenie prądem elektrycznym</b> — Do gniazdka sieciowego należy zastosować wyłącznik ochronny (=wylącznik różnicoprądowy na prąd wyzwalający najwyżej 30 mA). — Przecięcie elektrycznego przewodu zasilającego podczas koszenia stwarza niebezpieczeństwo zagrożenia życia lub zranienia. Oddalić się powoli, małymi krokami od urządzenia. Wyjąć wtyczkę z gniazdka sieciowego. Zwracać uwagę, aby podczas koszenia elektryczny przewód zasilający nie znalazł się nigdy w obszarze pracy narzędzi tnących.</p> <p><b>Wypadek</b> — Osobom, dzieciom lub zwierzętom nie wolno przebywać w pobliżu urządzenia podczas koszenia. Niebezpieczeństwo zranienia wyrzucenymi kamieniami lub innymi przedmiotami.</p> <p><b>Upadek</b> — Urządzenie prowadzić tylko z prędkością chodzenia. — Zachować szczególną ostrożność podczas koszenia do tyłu i ciągnięcia urządzenia do siebie. — Przy koszeniu na stromych zboczach urządzenie może się przewrócić i zranić użytkownika. Urządzenie prowadzić tylko w poprzek zbocza, nigdy pod górę ani z góry na dół. Nie kosić trawy na zboczach o nachyleniu większym niż 20%. — Należy zachować szczególną ostrożność przy zmianie kierunku jazdy i zawsze zwracać uwagę na pewną postawę urządzenia, szczególnie przy pracy na zboczach. - Podczas koszenia w obszarach granicznych grozi niebezpieczeństwo zranienia. Koszenie przy krawężnikach, krzakach i na stromych zboczach jest niebezpieczne. Zachować odstęp bezpieczeństwa. — Przy koszeniu mokrej trawy przyczepność do podłoża jest mniejsza, dlatego urządzenie może wpaść w poślizg i przewrócić użytkownika. Kosiarkę stosować tylko wtedy, jeżeli trawa jest sucha. — Pracować tylko przy świetle dziennym lub bardzo dobrym oświetleniu sztucznym.</p>	<p><b>Zranienie</b> — Zachować zawsze odstęp bezpieczeństwa do obracającego się narzędzia wyznaczony długością uchwytów prowadzących urządzenia. — Obszar pracy osoby obsługującej urządzenie znajduje się (podczas eksploatacji urządzenia) z tyłu za uchwytem prowadzącym. — Nie wolno zbliżać dłoni ani stop do obracających się części. — Proszę zatrzymać przechylenia urządzenia celem przeprowadzenia go przez inne powierzchnie niż trawnik. — Nie podnosić ani nie przenosić urządzenia z pracującym silnikiem. Przedtem wyjąć wtyczkę z gniazdka sieciowego. — Proszę zatrzymać silnik i wyjąć wtyczkę z gniazdka sieciowego przed przystąpieniem do usuwania przyczyny blokady urządzenia lub przyczyny zatkania kanału wyrzutowego, albo przed przystąpieniem do sprawdzania, czyszczenia, transportu, nastawiania kosiarki lub przed przystąpieniem do pracy przy urządzeniu. — Przy zdejmowaniu kosza może nastąpić zranienie wyrzucanymi przedmiotami lub trawą. Dlatego nie wolno opróżniać kosza przy pracującym silniku. W tym celu wyłączyć urządzenie. — Przed przystąpieniem do pracy sprawdzić teren, na którym będzie użyte urządzenie i usunąć wszystkie przedmioty, które mogą zostać pochwycone i wyrzucone przez kosiarkę. — Nie wolno stosować urządzenia w złych warunkach pogodowych, jak np. Niebezpieczeństwo wystąpienia deszczu lub burzy. — W przypadku, gdy narzędzie tnące natrafi na ciało obce (np. kamień) lub urządzenie zacznie drgać w „niezwykły” sposób: należy natychmiast wyłączyć silnik i wyjąć wtyczkę z gniazdka sieciowego. Przed ponownym użyciem należy zlecić sprawdzenie urządzenia w uprawnionym warsztacie specjalistycznym, czy nie uległo uszkodzeniu. — Nie stawać przed otworami wyrzutowymi trawy.</p>
	<p><b>Stare, zużyte urządzenia zawierają cenne surowce, dlatego nie należy wyrzucać ich do domowych śmieci!</b></p>			

**Potknięcie się**

— Przy zmianie kierunku zachodzi niebezpieczeństwo potknięcia się i zranienia użytkownika na skutek zaczepienia o elektryczny przewód zasilający. Elektryczny przewód zasilający prowadzi zawsze w taki sposób, aby nigdy nie znalazł się w obszarze kroków użytkownika, ani w obszarze koszenia.

— Urządzenie prowadzić tylko z prędkością chodzenia.

**Uwaga****Uszkodzenie urządzenia**

— Kamienie, gałęzie lub podobne przedmioty mogą spowodować uszkodzenie urządzenia i zakłócić jego działanie. Przed uruchomieniem urządzenia należy usunąć z obszaru pracy wszystkie twarde przedmioty.  
— Urządzenie wolno eksploatować tylko wtedy, jeżeli nie jest uszkodzone i działa prawidłowo. Przed włączeniem urządzenia należy przeprowadzić kontrolę wzrokową. Proszę sprawdzać szczególnie wyposażenie bezpieczeństwa, elektryczne elementy obsługi, przewody prowadzące prąd elektryczny i połączenia śrubowe, czy nie są uszkodzone i są prawidłowo zamocowane. Uszkodzone części wymienić przed uruchomieniem urządzenia.

**Dopuszczalny czas pracy urządzeniem**

Proszę przestrzegać krajowych/komunalnych przepisów dotyczących dopuszczalnego czasu pracy urządzeniem (w razie wątpliwości zasięgnąć informacji w rejonowym urzędzie administracji).

**Dane dotyczące kierunków**

Dane na urządzeniu dotyczące kierunków (np. na lewo, na prawo) definiowane są zawsze patrząc od strony uchwytu prowadzącego w kierunku pracy urządzenia.

**1. Zawieszanie kosza**

Rysunek 2

- Odchylić klapę otworu wyrzutowego i zawiesić kosz.

**2. Nastawianie wysokości cięcia****Uwaga**

Do koszenia na nierównym terenie wybrać taką wysokość cięcia, aby nóż tnący nigdy nie zetknął się z ziemią.

Rysunek 3

Wysokość cięcia trawy można nastawić według życzenia. Możliwość nastawienia (zależnie od modelu) od ok. 3 cm do maksymalnie 9 cm.

**Wskazówka**

W przypadku kosiarek z pojedynczą regulacją kół, ustawić wszystkie koła na tej samej wysokości.

Model A:

- Odkręcić koła i przenieść na odpowiednią wysokość.

Model B:

- Pociągnąć dźwignię regulacji wysokości i zatrzasnąć w odpowiedniej pozycji.

Model C:

- Przesunąć dźwignię centralnego regulatora wysokości do przodu lub do tyłu i zablokować w odpowiedniej pozycji.

Model D:

- Nacisnąć blokadę i równocześnie poprzez pociągnięcie lub naciśnięcie uchwytu/dźwigni nastawić odpowiednią wysokość. Po zwolnieniu blokady urządzenie zatrzaskuje się w wybranym nastawieniu.

Model E:

- Pociągnąć koło do przodu i zatrzasnąć w odpowiedniej pozycji.

**3. Elektryczny przewód zasilający**

Rysunek 4

- Zamocować elektryczny przewód zasilający na zabezpieczeniu przed zerwaniem.
- Przyłączyć elektryczny przewód zasilający najpierw do kombinacji przełącznik/wtyczka na urządzeniu, a następnie do gniazdka sieciowego o mocy 230 V.

**4. Uruchamianie silnika****Niebezpieczeństwo**

Dłonie i stopy trzymać z dala od zespołu tnącego.

**Uwaga**

— Przy włączaniu silnika nie wolno przechylać urządzenie.

— Przy próbie włączenia urządzenia w wysokiej trawie można spowodować przegrzanie i uszkodzenie silnika.

Rysunek 5

- Urządzenie ustawić na płaskiej powierzchni, gdzie trawa jest możliwie krótka lub jest jej mało.
- Ustawić się w pozycji za urządzeniem; nacisnąć przycisk blokady i przytrzymać.
- Pociągnąć dźwignię bezpieczeństwa i przytrzymać; zwolnić przycisk blokady. Silnik i narzędzie tnące pracują. Można rozpocząć pracę.

**5. Włączanie/wyłączanie napędu kół**

(tylko dla urządzeń z napędem kół)

Rysunek 9

Włączanie napędu kół 

- Pociągnąć i przytrzymać dźwignię.

Wyłączanie napędu kół 

- Zwolnić dźwignię.

**6. Zatrzymanie silnika**

- Zwolnić dźwignię bezpieczeństwa. Silnik i zespół tnący zatrzymują się po krótkim czasie.

**7. Wyjmowanie i opróżnianie kosza**

Rysunek 2

Gdy ścięta trawa pozostaje na ziemi lub wskaźnik stanu napełnienia (opcja, rysunek 10) wskazuje, że kosz jest pełny:

- Puścić uchwyt bezpieczeństwa i poczekać, aż silnik się zatrzyma.
- Odchylić klapę otworu wyrzutowego i wyjąć kosz.
- Opróżnić kosz.

**8. Praca bez kosza**

Po wyjęciu kosza klapa otworu wyrzutowego opada na dół. Przy pracy bez kosza ścięta trawa wyrzucana jest bezpośrednio na dół.



## 9. Przebudowa do koszenia na ściółkę

(tylko dla urządzeń z zespołem rozdrabniającym / opcjonalnie).

### Urządzenia z wyrzutem do tyłu:

Rysunek 7A

- Unieść klapę otworu wyrzutowego.
- Wyjąć kosz.
- Założyć klin do ściółki (zależnie od modelu).
- Opuścić klapę otworu wyrzutowego.



### Wskazówka

Kosiarki ze zintegrowaną funkcją do koszenia na ściółkę nie potrzebują dodatkowego klina do ściółki — tę funkcję spełnia specjalnie ukształtowana klapa otworu wyrzutowego (rysunek 7B).

### Urządzenia z wyrzutem bocznym:

- Usunąć wyrzut boczny — odbojnica/zamknięcie dla ściółki zamyka się automatycznie (rysunek 8A).

## 10. Przebudowa do koszenia z bocznym wyrzutem

(w zależności od wersji wykonania)

- Jeśli występuje:

Zdjąć kosz i opuścić w dół klapę tylnego otworu wyrzutowego.

- Podnieść odbojnicę / zamknięcie dla ściółki i zamontować wyrzut boczny (rysunek 8B).

## 11. Po zakończeniu pracy

- Opróżnić kosz.
- Wyjąć wtyczkę z gniazdka sieciowego i odłączyć wtyczkę z urządzenia.
- Pozostawić silnik do ochłodzenia (ok. 30 minut), a dopiero potem wyczyścić urządzenie, przeprowadzić przegląd i konserwację, odstawić urządzenie, lub odstawić je po sezonie na dłuższy czas.

## Wskazówki dotyczące pielęgnacji trawy

### Koszenie

Trawa to wiele różnych gatunków roślin trawiastych. Częste koszenia sprzyja wzrostowi tych gatunków traw, które rozwijają mocne korzenie i tworzą twardą darń.

Przy rzadkim koszeniu rozwijają się szczególnie trawy wysoko rosnące i dzikie ziele (np. Koniczyna, stokrotki). Normalna wysokość trawy wynosi ok. 4–5 cm. Kosić należy tylko  $\frac{1}{3}$  wysokości całkowitej, a więc przy 7–8 cm kosić na normalną wysokość. Nie kosić trawy niżej niż 4 cm, w przeciwnym przypadku, jeżeli jest sucho, darń ulegnie zniszczeniu. Trawę, która urosła wysoko (np. po urlopie) kosić etapami, aż do normalnej wysokości. Kosić lekko nakładającymi się pasami.

### Koszenie na ściółkę (z wyposażeniem)

Podczas koszenia trawa zostaje pocięta na małe kawałki (ok. 1 cm) i pozostaje na trawniku. W ten sposób zatrzymywanych jest wiele składników odżywczych. Optymalny wynik jest zagwarantowany, jeżeli zawsze będzie utrzymywana krótka trawa, patrz również rozdział "Koszenie". Przy koszeniu na ściółkę przestrzegać następujących wskazówek:

- Nie kosić mokrej trawy.
- Nie kosić więcej niż 2 cm z całkowitej długości trawy.
- Jechać powoli.
- Regularnie czyścić zespół tnący.

### Transport urządzenia

#### Niebezpieczeństwo

Przed transportem na lub w pojeździe: **wyłączyć silnik i usunąć elektryczny przewód zasilający. Pozostawić silnik do ochłodzenia (ok. 30 minut).** Podczas transportu na lub w pojeździe transportowym należy zabezpieczyć urządzenie przed przypadkowym przesunięciem się. **Przed podniesieniem lub przenoszeniem urządzenia wyjąć wtyczkę z gniazdka sieciowego. W celu przeniesienia lub przejechania urządzeniem przez powierzchnie takie, jak np. chodniki lub wjazdy na podwórkę, należy najpierw zatrzymać silnik.**

#### Uwaga

Przewodu elektrycznego pomiędzy silnikiem i kombinacją przetwornik/wtyczka nie wolno zaciskać ani załamywać.

Rysunek 6

- Uchwyt prowadzący można złożyć, co ułatwi przechowywanie urządzenia.

## Przeгляд i konserwacja/czyszczenie

#### Niebezpieczeństwo

W celu ochrony przed zranieniem, przed przystąpieniem do jakichkolwiek prac przy urządzeniu należy:

- wyłączyć silnik,
- zaczekać, aż wszystkie ruchome części całkowicie się zatrzymają,
- wyjąć wtyczkę z gniazdka sieciowego,
- pozostawić silnik do ochłodzenia (ok. 30 minut).

### Przeгляд i konserwacja

#### Niebezpieczeństwo



W celu ochrony przed zranieniem, zespołem tnącym, wszelkie prace, jak wymiana lub ostrzenie noży, zlecić do wykonania w uprawnionym warsztacie specjalistycznym (konieczne są specjalne narzędzia).

### Przed każdym uruchomieniem

- Sprawdzić elektryczny przewód zasilający.
- Sprawdzić prawidłowość zamocowania połączeń śrubowych.
- Sprawdzić skuteczność działania wyposażenia bezpieczeństwa.
- Sprawdzić urządzenie- patrz rozdział "Przed rozpoczęciem pracy".

### Sprawdzić punkt włączenia sprzęgła:

- (tylko dla urządzeń z napędem kół)
- Urządzenie nie może się posuwać do przodu przy pracującym silniku i wyłączonym napędzie kół.
  - Urządzenie powinno jechać do przodu przy pracującym silniku i wyłączonym napędzie kół.

<ul style="list-style-type: none"> <li>• W razie potrzeby nastawić punkt włączenia sprzęgła za pomocą nakrętki radełkowej/śruby nastawczej dźwigni napędu kół lub za pomocą cięgła Bowdena.</li> </ul> <p><b>Jeden raz na sezon</b></p> <ul style="list-style-type: none"> <li>• Nasmarować samrem przeguby i sprężyny skrętowe przy klapie wyrzutowej.</li> <li>• Pod koniec sezonu zlecić wykonanie przeglądu i konserwacji urządzenia w autoryzowanym.</li> </ul> <p><b>Czyszczenie</b></p> <p> <b>Uwaga</b> — Urządzenia nie wolno przyskać wodą – może to spowodować uszkodzenie części elektrycznych. — Urządzenie wyczyścić po każdym użyciu. Urządzenie, które nie jest regularnie czyszczone, łatwiej ulega awariom.</p> <p><b>Czyszczenie kosza</b> Najłatwiej czyści się kosz zaraz po użyciu urządzenia.</p> <ul style="list-style-type: none"> <li>• Wyjąć i opróżnić kosz.</li> <li>• Kosz można wmyć silnym strumieniem wody (węzem ogrodowym).</li> <li>• Kosz należy dokładnie wysuszyć przed następnym użyciem urządzenia.</li> </ul>	<p><b>Czyszczenie kosiarki</b></p> <p> <b>Niebezpieczeństwo</b> <i>Podczas pracy przy zespole tnącym można się łatwo zranić. Dlatego należy stosować ochronne rękawice robocze.</i> Urządzenie należy czyścić możliwie natychmiast po użyciu.</p> <ul style="list-style-type: none"> <li>• Przechylić urządzenie na bok,</li> <li>• Wyczyścić komorę zespołu tnącego i klapę otworu wyrzutowego szczotką, miotełką lub ścierką.</li> <li>• Postawić urządzenie na kółkach i usunąć widoczne resztki trawy i ziemi.</li> </ul> <p><b>Unieruchamianie</b></p> <p> <b>Uwaga</b> <b>Możliwość uszkodzenia urządzenia</b> <i>Urządzenie (z ochłodzonym silnikiem) przechowywać tylko w czystym i suchym pomieszczeniu. Podczas dłuższego przechowywania, np. na zimę koniecznie zabezpieczyć urządzenie przed korozją.</i></p> <p>Po sezonie, albo na okres nieużywania urządzenia trwający dłużej niż 1 miesiąc, należy:</p> <ul style="list-style-type: none"> <li>• Wyczyścić urządzenie i kosz.</li> <li>• W celu ochrony przed części metalowe naoliwioną ścierką (olej bez żywicy) lub spryskać olejem z rozpylacza.</li> </ul>	<p><b>Gwarancja</b></p> <p>W każdym kraju obowiązują warunki gwarancji wydanej przez nasze przedstawicielstwo handlowe w danym kraju lub przez importera. Ewentualne usterki urządzenia usuwane są w okresie gwarancji bezpłatnie, o ile spowodowane są błędem materiałowym lub produkcyjnym. W przypadku roszczenia gwarancyjnego proszę zwrócić się do sprzedawcy lub najbliższego oddziału naszej firmy.</p> <p><b>Rozpoznawanie i usuwanie usterek</b></p> <p>Zakłócenia w działaniu urządzenia spowodowane są często błahymi przyczynami, które powinni Państwo poznać i częściowo sami usunąć. W wątpliwych przypadkach można uzyskać pomoc w sklepie specjalistycznym.</p>
--	--	---

<b>Problem</b>	<b>Możliwa(-e) przyczyna(-y)</b>	<b>Środki zaradcze</b>
Silnik nie włącza się	Elektryczny przewód zasilający nie jest przyłączony lub jest uszkodzony.	Sprawdzić elektryczny przewód zasilający, przyłączyć, w razie potrzeby wymienić na nowy lub zlecić do naprawy uprawnionemu specjalście.
	Bezpiecznik domowej sieci elektrycznej jest przeciążony.	Włączyć bezpiecznik, ewentualnie użyć gniazdka, które jest zabezpieczone mocniejszym bezpiecznikiem, albo zlecić jego instalację uprawnionemu specjalście.
	Kombinacja przełącznik/wtyczka jest uszkodzona.	Zlecić naprawę w uprawnionym warsztacie specjalistycznym.
Silnik warczy, ale nie pracuje.	Kosiarka stoi w wysokiej trawie.	Ustawić kosiarkę w niskiej trawie.
	Nóż jest zablokowany.	Wyjąć wtyczkę z gniazdka sieciowego, usunąć przyczynę blokady.
Silnik nagle się wyłączył.	Wtyczka jest poluzowana.	Sprawdzić przewód elektryczny; upewnić się, że jest zawieszony w zabezpieczeniu przed zerwaniem; ponownie włożyć wtyczkę do gniazdka sieciowego.
	System ochrony przed przeciążeniem wyłączył urządzenie (zależnie od modelu).	Wyjąć wtyczkę z gniazdka sieciowego, usunąć przyczynę zatkania kanału wyrzutowego: zaczekać ok. 30 minut; ponownie włączyć urządzenie.
Niezwykłe odgłosy (klekotanie, szczękanie, stukanie).	Śruby, nakrętki lub inne elementy mocujące są luźne.	Przymocować części, a jeżeli odgłosy pozostaną: zwrócić się do uprawnionego warsztatu specjalistycznego.
Silne drgania.	Uszkodzony wał z nożami lub uszkodzony nóż tnący.	Natychmiast wyłączyć urządzenie. Uszkodzone części zlecić do wymiany w uprawnionym warsztacie specjalistycznym.
Napęd kół nie działa.	Uszkodzony pasek klinowy, względnie przekładnia.	Zlecić wymianę uszkodzonych części w autoryzowanym punkcie serwisowym.
Nieczyste cięcie lub spadek liczby obrotów.	Trawa jest zbyt wysoka.	Nastawić większą wysokość cięcia, w razie konieczności kosić dwa razy.
Skoszona trawa pozostaje na ziemi lub zbiornik trawy nie napełnia się.	Trawa za mokra.	Zaczekać, aż trawa obeschnie.
	Otwór wyrzutowy jest zatkany.	Wyjąć wtyczkę z gniazdka sieciowego, usunąć przyczynę zatkania.
	Nóż jest tępy.	Zlecić wymianę lub ostrzenie noża w autoryzowanym punkcie serwisowym.
	Kosz jest pełny.	Wyłączyć kosiarkę, opróżnić kosz.
	Kosz jest zanieczyszczony.	Wyłączyć kosiarkę, wyczyścić otwory wylotu powietrza w koszu.



# ES PROHLÁŠENÍ O SHODĚ

Podle zák. č. 22/1997 Sb., § 13: ve znění zákona č. 71/2000 Sb., zákona č. 102/2001 Sb., zákona č.205/2002 Sb., zákona č. 226/2003 Sb., zákona č. 277/2003 Sb., zákona č. 186/2006 Sb., zákona č. 229/2006 Sb., zákona č. 481/2008 Sb., zákona č. 281/2009 Sb., zákona č. 490/2009 Sb., zákona č. 155/2010 Sb., zákona č. 34/2011 Sb., zákona č.100/2013 Sb., zákona č.64/2014 Sb., zákona č.91/2016 Sb. a v souladu se zákonem č.90/2016 Sb.



<b>ZAŘÍZENÍ (VÝROBEK) NÁZEV:</b>	elektrické sekačky s indukčním motorem
<b>TYP:</b>	REM 3310i, REM 3812i, REM 3813i
<b>PROVEDENÍ (JINÁ SPECIFIKACE):</b>	FM33, FM38
<b>EVIDENČNÍ - VÝROBNÍ ČÍSLO:</b>	

## VÝROBCE

<b>NÁZEV:</b>	GARLAND distributor, s.r.o.
<b>ADRESA:</b>	Hradecká 1136, 50601 Jičín
<b>IČ:</b>	60108461
<b>DIČ CZ:</b>	60108461

prohlašuje výhradně na vlastní zodpovědnost, že níže uvedené zařízení splňuje všechna příslušná ustanovení předmětných předpisů Evropského společenství:

ES 2006/42/ES, 2009/127/ES, 2012/32/EU, 95/16/EC - NV č. 176/2008 Sb., o technických požadavcích na strojní zařízení, ve znění NV č. 170/2011 Sb. a NV č. 229/2012 Sb. (dle přílohy II A)  
 ES 2014/35/ES - NV č. 118/2016 Sb., o harmonizaci právních předpisů členských států týkajících se dodávání elektrických zařízení určených pro používání v určitých mezích napětí na trh  
 ES 2014/30/ES - NV č. 117/2016 Sb., o harmonizaci právních předpisů členských států týkajících se elektromagnetické kompatibility  
 ES 86/594/EHS, 2000/14/ES, 2005/88/ES (NV č. 9/2002 Sb.), kterým se stanoví technické požadavky na výrobky z hlediska emisí hluku, ve znění NV č. 342/2003 Sb. a NV č. 198/2006 Sb. a příslušným předpisům a normám, které z těchto nařízení (směrnic) vyplývají.

POPIS	FUNKCE
KONSTRUKCE, MECHANICKÉ PŘEVODY, ELEKTRICKÝ MOTOR A OVLÁDÁNÍ.	ZAŘÍZENÍ SLOUŽÍ K ÚPRAVĚ TRAVNÍHO POROSTU.

## Seznam použitých technických předpisů a harmonizovaných norem

ČSN EN ISO 12100;Bezpečnost strojních zařízení - Všeobecné zásady pro konstrukci - Posouzení rizika a snižování rizika;2011-07-01  
 ISO 11684;Bezpečnostní piktogramy;1995-01-15  
 ČSN ISO 7000;Grafické značky pro použití na zařízeních - Rejstřík a přehled;2005-02-01  
 ČSN EN ISO 13857;Bezpečnost strojních zařízení - Bezpečné vzdálenosti k zamezení dosahu do nebezpečných prostor horními a dolními končetinami;2008-10-01  
 ČSN EN 1005-3+A1;Bezpečnost strojních zařízení - Fyzická výkonnost člověka - Část 3: Doporučené mezní síly pro obsluhu strojních zařízení;2009-05-01  
 ČSN EN 1037+A1;Bezpečnost strojních zařízení - Zamezení neočekávanému spuštění;2009-01-01  
 ČSN EN 1070;Bezpečnost strojních zařízení - Terminologie;2000-05-01  
 ČSN EN 953+A1;Bezpečnost strojních zařízení - Ochranné kryty - Všeobecné požadavky pro konstrukci a výrobu pevných a pohyblivých ochranných krytů;2009-09-01  
 ČSN EN ISO 13850;Bezpečnost strojních zařízení - Nouzové zastavení - Zásady pro konstrukci;2009-01-01  
 ČSN EN 894-3+A1;Bezpečnost strojních zařízení - Ergonomické požadavky pro navrhování sdělovačů a ovládačů - Část 3: Ovládače;2009-06-01  
 ČSN EN 55014-1 ed. 3;Elektromagnetická kompatibilita - Požadavky na spotřebiče pro domácnost, elektrické nářadí a podobné přístroje - Část 1: Emise;2007-07-01  
 ČSN EN 55014-2;Elektromagnetická kompatibilita - Požadavky na spotřebiče pro domácnost, elektrické nářadí a podobné přístroje - Část 2: Odolnost - Norma skupiny výrobků;1998-10-01  
 ČSN EN 61000-3-2 ed. 3;Elektromagnetická kompatibilita (EMC) - Část 3-2: Meze - Meze pro emise proudu harmonických (zařízení se vstupním fázovým proudem <= 16 A);2006-12-01  
 ČSN EN 61000-3-3 ed. 2;Elektromagnetická kompatibilita (EMC) - Část 3-3: Meze - Omezování změn napětí, kolísání napětí a flikru v rozvodných sítích nízkého napětí pro zařízení se jmenovitým fázovým proudem <=16 A, které není předmětem podmíněného připojení;2009-07-01  
 ČSN EN 62233;Metody měření elektromagnetických polí spotřebičů pro domácnost a podobných přístrojů vzhledem k expozici osob;2008-11-01  
 ČSN EN 60335-1 ed. 2;Elektrické spotřebiče pro domácnost a podobné účely - Bezpečnost - Část 1: Všeobecné požadavky;2003-06-01  
 ČSN EN 60335-1;Bezpečnost elektrických spotřebičů pro domácnost a podobné účely. Část 1: Všeobecné požadavky;1997-04-01  
 ČSN EN 60335-2-77 ed. 2;Elektrické spotřebiče pro domácnost a podobné účely - Bezpečnost - Část 2-77: Zvláštní požadavky na ručně vedené sekačky trávy, napájené ze sítě;2006-12-01  
 ČSN EN 60335-2-77 ed. 3;Bezpečnost elektrických spotřebičů pro domácnost a podobné účely - Část 2-77: Zvláštní požadavky na elektrické sekačky trávy vedené ručně před sebou;2011-09-01  
 ČSN EN ISO 3767-1;Zemědělské a lesnické stroje a traktory, motorové žací a zahradní stroje - Značky ovládačů a sdělovačů - Část 1: Všeobecné značky;2001-09-01  
 ČSN EN ISO 3767-3;Zemědělské a lesnické stroje a traktory, motorové žací a zahradní stroje - Značky ovládačů a sdělovačů - Část 3: Značky pro motorové žací a zahradní stroje;1998-03-01  
 ČSN EN ISO 3744;Akustika - Určování hladin akustického výkonu a hladin akustické energie zdrojů hluku pomocí akustického tlaku - Technická metoda pro přibližně volné pole nad odrazivou rovinou;2011-05-01

## Zvolený postup posuzování shody

Posouzení shody za stanovených podmínek ( výrobce nebo oprávněným zástupcem výrobce ). Zákon č. 22/1997 Sb., ve znění změn, § 12 odst. 3, písm. a)

**Jméno, adresu a identifikační číslo notifikované osoby, která provedla ES přezkoušení typu a číslo certifikátu ES přezkoušení typu.**

Na uvedené zařízení se nevztahuje povinné přezkoušení typu autorizovanou zkušebnou. Osoba pověřená kompletací technické dokumentace:

Ing. Petr Vrána, kancelář - 61400 Brno, Proškovo nám. 21

Údaje o totožnosti osoby oprávněné vypracovat prohlášení jménem výrobce nebo jeho oprávněného zástupce a její podpis.

místo:	Jičín	Jméno:	Funkce:	Podpis:
datum:	2016-06-23		jednatel	





**EC-DECLARATION OF CONFORMITY**  
**DICHIARAZIONE DI CONFORMITÀ CE**  
**EU-KONFORMITÄTS ERKLÄRUNG**

ENGLISH



ITALIANO



DEUTSCH



**GARLAND DISTRIBUTOR, S.R.O.**  
**50601 JIČÍN, HRADECKÁ 1136**  
**CZECH REPUBLIC**

declare, that the product	dichiara che il prodotto	erklären, dass das Produkt
<b>meets the pertinent EC Directives:</b> Machinery Directive- 2006/42/ES, 2009/127/ES, 2012/32/EU, 95/16/EC - Electrical Apparatus Low Voltage Directive- 2014/35/ES - Electromagnetic compatibility- 2014/30/ES - Technical requirements for products in terms of noise emissions- CE marking- 93/68/EHS -	<b>conforme alle direttive CE:</b> Direttiva di macchinario - 2006/42/ES, 2009/127/ES, 2012/32/EU, 95/16/EC - Apparato Direttiva di Voltaggio Bassa elettrica - 2014/35/ES - Compatibilità elettromagnetica - 2014/30/ES - Requisiti tecnici per i prodotti in termini di emissioni sonore- Marcatura CE - 93/68/EHS -	<b>den einschlägigen EG-Richtlinien entspricht:</b> Maschinen der Richtlinie- 2006/42/ES, 2009/127/ES, 2012/32/EU, 95/16/EC - Elektrische Betriebsmittel Niederspannungsrichtlinie- 2014/35/ES - Elektromag. Verträglichkeit- 2014/30/ES - Technische Anforderungen an Produkte hinsichtlich der Geräuschemissionen- CE Kennzeichnung- 93/68/EHS -
<b>Conformity Assessment conducted by an authorized laboratory. Certificate number.</b> The facilities are not subject to type tests.	<b>Valutazione della conformità svolta da un laboratorio autorizzato. Numero di certificato.</b> Il dispositivo non è soggetta a prove di tipo.	<b>Autorisiertes Laboratorium. Zertifikat Nummer.</b> Apparatur es ist nicht Objekt Prüfung Type.
<b>European norms</b>	<b>Norme europee</b>	<b>Europäische Normen</b>

**EN ISO 12100; ISO 11684; ISO 7000; EN ISO 13857; EN 1005-3+A1; EN 1037+A1; EN 1070;  
 EN 953+A1; EN ISO 13850; EN 894-3+A1; EN 55014-1 ed. 3; EN 55014-2; EN 61000-3-2 ed. 3;  
 EN 61000-3-3 ed. 2; EN 62233; EN 60335-1 ed. 2; EN 60335-1; EN 60335-2-77 ed. 2;  
 EN 60335-2-77 ed. 3; EN ISO 3767-1; EN ISO 3767-3; EN ISO 3744;**

<b>Declares that the (product) complies with all relevant provisions of the Directive.</b> Name and address of the person authorised to compile the technical file.	<b>Dichiara che il (prodotto) è conforme a tutte le disposizioni pertinenti della direttiva.</b> Nome e indirizzo della persona autorizzata a compilare l'archivio tecnico.	<b>Erklärt, dass das (Produkt) mit allen relevanten Bestimmungen der Richtlinie entspricht.</b> Name und Anschrift der Person, die bevollmächtigt ist, die technischen Unterlagen zusammenzustellen.
<b>number of technical documentation:</b>	<b>numero della documentazione tecnica:</b>	<b>Nummer technische Dokumentation:</b>
	BCW 99 - 3269	
<b>The identity and signature of the person empowered to draw up the declaration on behalf of the manufacturer or his authorised representative.</b>	<b>L'identità e la firma della persona autorizzata a avvicinare la dichiarazione per conto del produttore o il suo rappresentante autorizzato.</b>	<b>Angaben zur Person, die zur Ausstellung dieser Erklärung im Namen des Herstellers oder seines Bevollmächtigten bevollmächtigt ist, sowie Unterschrift dieser Person.</b>

2016-06-23





