

CZ Originální (původní) návod k obsluze
SK Preklad originálneho návodu na obsluhu
HU Az eredeti kézikönyv fordítása
PL Tłumaczenie oryginalnego podręcznika
SL Prevod prvotnega priročnika

20V aku pila
20V aku pila
20V akkus fűrész
20V akumulatorski žaga
20V Aku pila

RACS 2520i SET

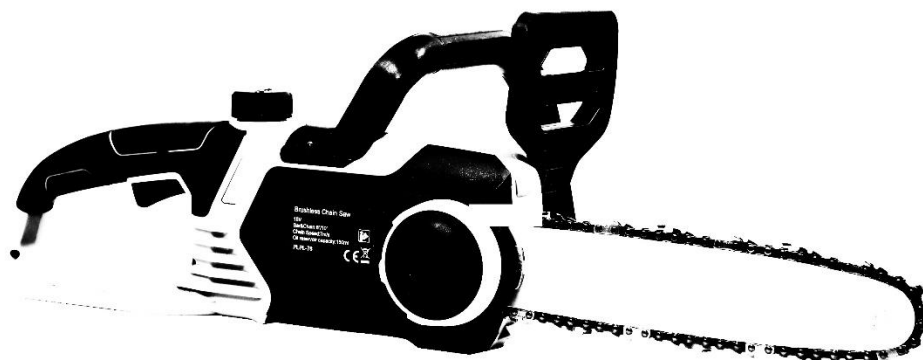

/// Riwall[®] PRO
TO WORK WITH JOY...

Producer:

GARLAND distributor, s.r.o., Hradecká 1136, 50601 Jičín, Česká republika

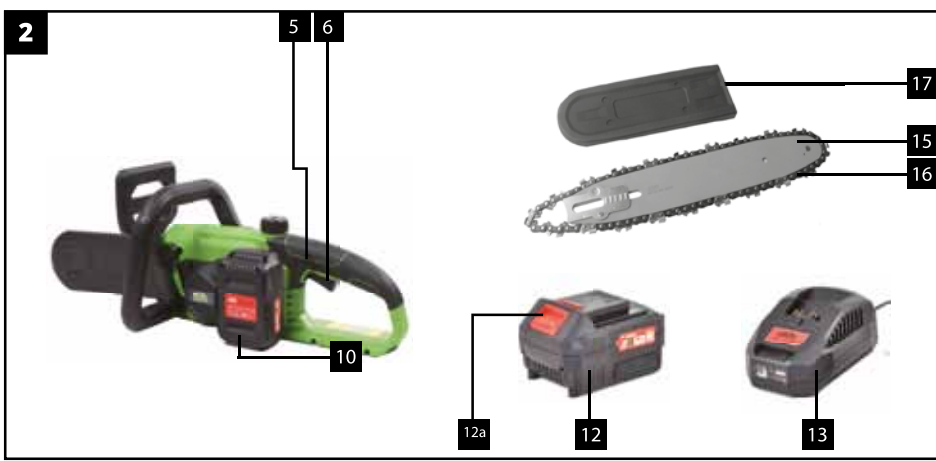

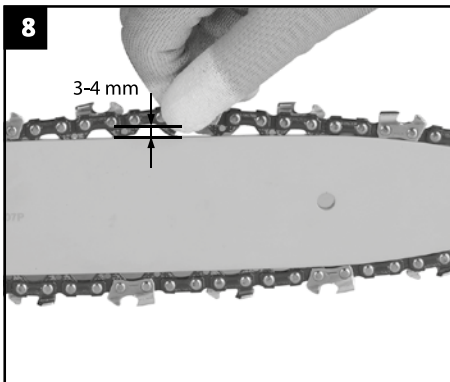
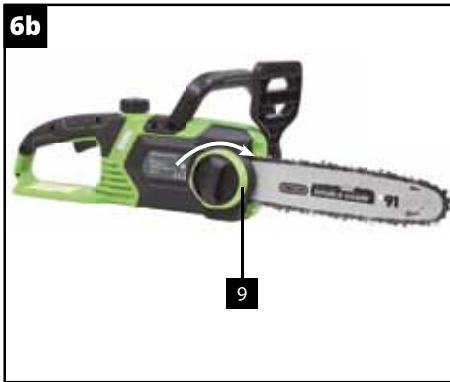
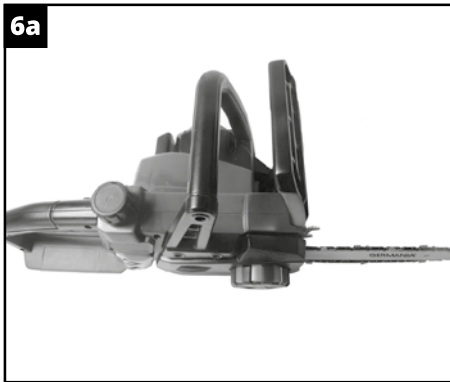
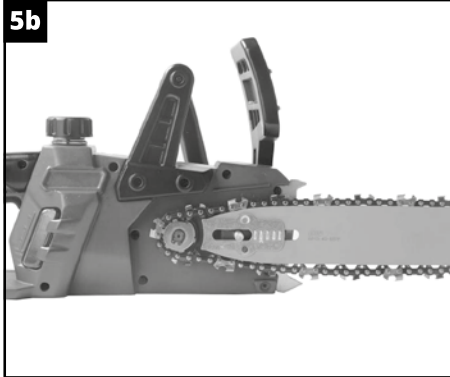
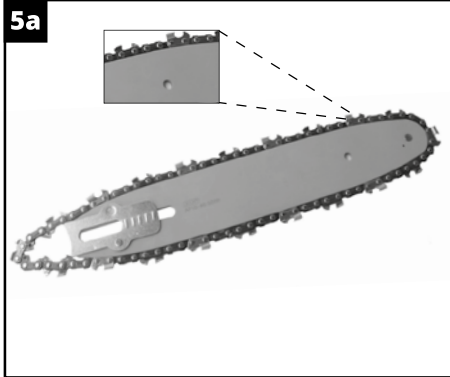

9a



9b

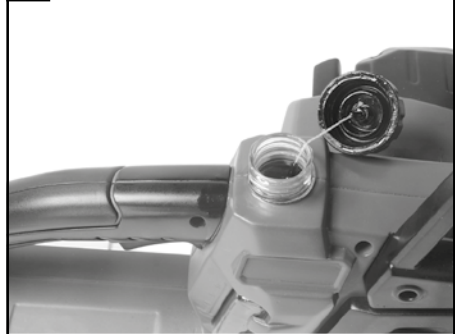

10a



10b



11



12

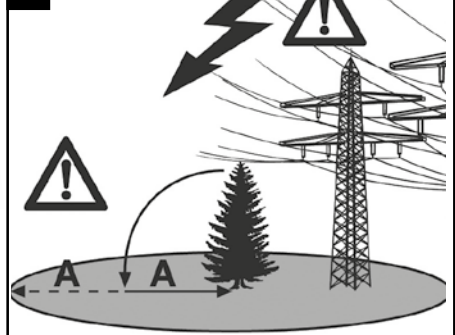

18

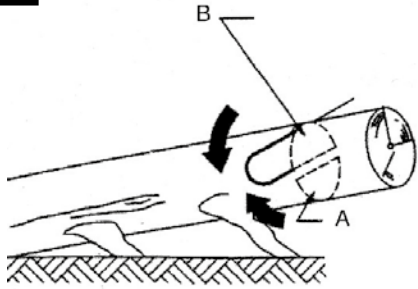

19

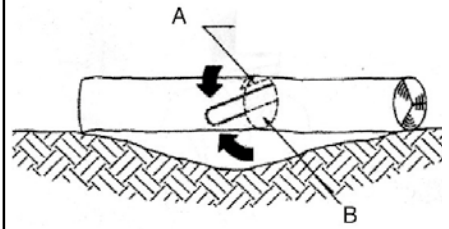

20

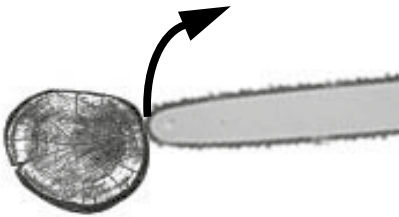

21



22

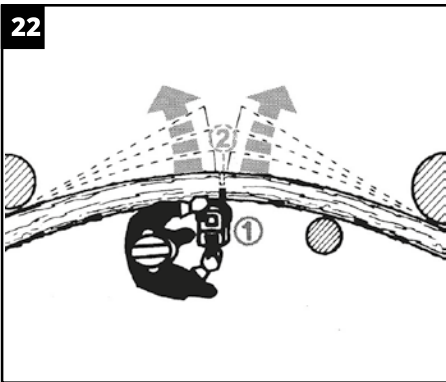

23

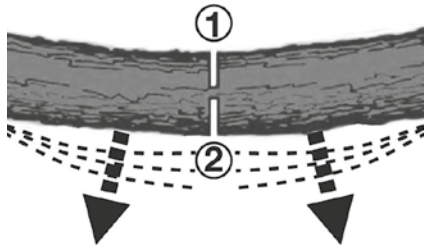

Obal:

Zařízení je zabaleno tak, aby bylo zabráněno jeho poškození během přepravy. Tento obal je odpadová surovina, která tedy může být opětovně zpracována nebo předána k recyklaci.

Při používání zařízení musí být dodržováno několik bezpečnostních opatření, aby bylo zabráněno možnosti zranění osob a vzniku věcných škod:

- Pečlivě si přečtete návod k obsluze a řiďte se pokyny, které jsou v něm uvedeny. Prostřednictvím tohoto návodu se se zařízením důkladně seznámte, což se týká zejména správného a bezpečného způsobu jeho používání.
- Návod uchovávejte na bezpečném místě, abyste měli trvale k dispozici potřebné informace.
- Budete-li zařízení předávat jiným osobám, vždy k němu přiložte i tento návod.

Nepřebíráme žádnou odpovědnost za nehody nebo škody vzniklé nedodržemím pokynů obsaženým v tomto návodu.

1. Všeobecné bezpečnostní předpisy

⚠ VAROVÁNÍ Přečtete si všechny bezpečnostní zásady a pokyny. Nedodržení těchto bezpečnostních zásad a pokynů by mohlo mít za následek zasažení elektrickým proudem, požár a/nebo vážná zranění.

Veškeré bezpečnostní zásady a pokyny uchovávejte tak, aby byly trvale k dispozici pro budoucí nahlédnutí.

Pojem „elektrické nářadí“ používaný v bezpečnostních pokynech odkazuje na nářadí napájené z elektrické sítě (s napájecím kabelem) nebo z akumulátoru (bez napájecího kabelu).

1. Bezpečnost práce

- a) Pracovní oblast udržujte v čistém a dobře osvětleném stavu. Neuspořádané a neosvětlené pracovní oblasti mohou být příčinou úrazů.
- b) Nikdy s elektrickým nářadím nepracujte v potenciálně výbušném prostředí, ve kterém se nacházejí hořlavé kapaliny, plyny nebo

prachové částice. V elektrickém nářadí dochází k jiskření které může způsobit vznícení prachu nebo výparů.

- c) Při používání elektrického nářadí zajistěte, aby se děti i ostatní osoby zdržovaly v bezpečné vzdálenosti. Při odvádění pozornosti od práce byste mohli ztratit kontrolu nad zařízením.

2. Elektrická bezpečnost

- a) Síťová zásuvka musí být vhodná pro zástrčku tohoto elektrického nářadí. Zástrčka nesmí být žádným způsobem upravována. K připojování zástrček kabelů uzemněného elektrického nářadí nepoužívejte adaptéry nebo rozbočovací zásuvky. Neupravené zástrčky a odpovídající zásuvky snižují nebezpečí zasažení elektrickým proudem.
- b) Zabráňte kontaktu svého těla s uzemněnými povrchy, jako jsou povrchy potrubí, radiátorů, sporáků a chladniček. Je-li vaše tělo uzemněné, hrozí zvýšené nebezpečí zasažení elektrickým proudem.
- c) Elektrické zařízení nevystavujte účinkům deště nebo vlhkosti. Vniknutí vody do elektrického zařízení zvyšuje nebezpečí zasažení elektrickým proudem.
- d) Napájecí kabel nepoužívejte k jiným účelům, než pro které je určen, tedy k přenášení elektrického nářadí, k jeho zavěšování nebo k vytahování zástrčky jeho napájecího kabelu ze zásuvky. Napájecí kabel chraňte před stykem s horkými povrchy, olejem, ostrými hranami nebo pohybujícími se předměty. Poškozené nebo zamotané kabely zvyšují nebezpečí zasažení elektrickým proudem.
- e) Při práci s elektrickým nářadím ve venkovním prostředí použijte prodlužovací kabel, který je pro takové prostředí vhodný. Použití prodlužovacího kabelu vhodného pro venkovní použití snižuje nebezpečí zasažení elektrickým proudem.
- f) Jestliže se nelze vyhnout provozu elektrického nářadí ve vlhkém prostředí, použijte jistič proti svodovým proudům. Použití jističe proti svodovým proudům snižuje nebezpečí zasažení elektrickým proudem.

3. Bezpečnost osob

- a) Při práci s elektrickým nářadím budete obezřetní, plně se věnujte prováděné činnosti a počínejte si s nejvyšší opatrností. Nepoužívejte elektrické nářadí, jste-li unaveni nebo jste-li pod vlivem drog, alkoholu nebo léků. Chvilka nepozornosti při práci s elektrickým nářadím může způsobit vážné zranění.
- b) Vždy používejte osobní ochranné vybavení, včetně ochranného oděvu a bezpečnostních brýlí. V závislosti na typu elektrického nářadí a způsobu jeho provozu snižuje používání bezpečnostního vybavení, jakým jsou protiprachová maska, protiskluzová bezpečnostní obuv, ochranná přilba nebo ochrana sluchu, nebezpečí zranění.
- c) Zabraňte možnosti náhodného spuštění. Před připojením elektrického nářadí k síti a/ nebo k akumulátoru a před jeho vyzvednutím z místa uskladnění nebo před jeho přenesením se vždy ujistěte, že je nářadí vypnuto. Přenášení elektrického nářadí s prstem na jeho spínači nebo s napájecím kabelem připojeným k elektrické síti může způsobit nehodu.
- d) Před zapnutím elektrického nářadí z něj odstraňte všechny seřizovací nástroje nebo klíče. Nástroj nebo klíč ponechaný v otočné části zařízení může způsobit zranění.
- e) Vyhybte se práci v nezvyklé poloze. Vždy zajistěte bezpečnou oporu nohou a udržování rovnováhy. To vám umožní zachovat si kontrolu nad elektrickým zařízením v neočekávaných situacích.
- f) Noste vhodný oděv. Nenoste volné oblečení nebo šperky. Udržujte vlasy, oděv a rukavice mimo dosah pohybujících se dílů. Volný oděv, šperky nebo dlouhé vlasy mohou být zachyceny pohybujícími se díly.
- g) Mohou-li být nainstalována zařízení k odsávání a sběru prachu, zajistěte, aby tato zařízení byla řádně připojena a používána. Používání zařízení k odsávání prachu může snížit nebezpečí související s účinky prachu.

4. Používání elektrického nářadí a zacházení s tímto nářadím

- a) Zařízení nepřetěžujte. Používejte takové elektrické nářadí, které je pro prováděnou práci vhodné. Při použití správného elektrického nářadí ve specifikovaném výkonovém rozsahu budete pracovat efektivněji a bezpečněji.
- b) Nepoužívejte elektrické nářadí s vadným spínačem. Každé elektrické nářadí s nefunkčním spínačem je nebezpečné a musí být opraveno.
- c) Před zahájením provádění změn nastavení zařízení, před výměnou příslušenství nebo před uskladněním zařízení vždy odpojte zástrčku od síťové zásuvky a/nebo vyjměte akumulátor. Toto bezpečnostní opatření zabrání možnosti neúmyslného spuštění elektrického nářadí.
- d) Nepoužívané elektrické nářadí uchovávejte mimo dosah dětí. Nedovolte, aby zařízení používaly osoby, které s ním nejsou obeznámeny nebo které si nepřčetly tento návod. Elektrické nářadí je nebezpečné, pokud je používají nezkušené osoby.
- e) Provádějte pečlivou údržbu elektrického nářadí. Kontrolujte, zda pohyblivé součásti správně fungují a nedochází k jejich zadírání a zda tyto součásti nejsou zlomené nebo poškozené takovým způsobem, který má za následek zhoršení funkce elektrického nářadí. Před dalším použitím zařízení nechejte poškozené součásti opravit. Mnoho nehod je způsobeno nedostatečnou údržbou elektrického nářadí.
- f) Řezné nástroje udržujte ostré a čisté. Pečlivě udržované řezné nástroje s ostrými břity se méně zasekávají a snáze ovládají.
- g) Elektrické nářadí, příslušenství, vkládací nástroje atd. používejte v souladu s pokyny uvedenými v tomto návodu. Berte v úvahu pracovní podmínky a druh činnosti, která má být prováděna. Používání elektrického nářadí k účelům, pro které není určeno, může vést k vzniku nebezpečných situací.

5) Používání akumulátorového nářadí a zacházení s tímto nářadím

a) Akumulátory nabíjejte pouze v nabíječkách, které jsou doporučeny výrobcem.

Nabíječka, která je určena pro určitý typ akumulátorů, může způsobit vznik nebezpečí požáru, jestliže je používána s jiným typem akumulátoru.

b) V elektrickém nářadí používejte pouze akumulátory, které jsou pro tento účel výslovně určeny.

Použití jiných akumulátorů může způsobit zranění nebo požár.

c) Jestliže se akumulátor nepoužívá, neumísťte jej do blízkosti kovových předmětů, jako jsou sponky na papír, mince, klíče, hřebíky, šrouby nebo jiné malé kovové předměty, které by mohly způsobit propojení mezi oběma svorkami.

Zkrat mezi kontakty akumulátoru může způsobit popáleniny nebo požár.

d) Je-li akumulátor používán nesprávným způsobem, může z něj unikat kapalina. Zamezte kontaktu s touto kapalinou. Dojde-li k náhodnému styku s touto kapalinou, opláchněte zasažené místo vodou. Vnikne-li vám tato kapalina do očí, okamžitě vyhledejte lékařské ošetření.

Kapalina unikající z akumulátoru může způsobit podráždění pokožky nebo popáleniny.

6) Opravy

Provádění oprav elektrického nářadí svěřujte pouze kvalifikovaným osobám používajícím výhradně originální náhradní díly. Tím bude zachována bezpečnost elektrického nářadí.

Zvláštní bezpečnostní pokyny týkající se řetězových pil

- Je-li pila v chodu, žádná část vašeho těla se nesmí přiblížit k řetězu. Před spuštěním řetězové pily se přesvědčte, že se řetěz pily nedotýká žádných předmětů. Při práci s řetězovou pilou může i chvilka nepozornosti způsobit zachycení oděvu nebo částí těla pilovým řetězem.

- Vždy držte řetězovou pilu pravou rukou za zadní rukojeť a levou rukou za přední rukojeť. Práce s řetězovou pilou v jiné než výše uvedené poloze zvyšuje nebezpečí zranění, a proto se pila nesmí používat jiným než popsáním způsobem.
- Používejte bezpečnostní brýle a ochranu sluchu. Doporučuje se používat i další ochrannou výbavu pro hlavu, ruce, nohy a chodidla. Vhodný ochranný oděv snižuje nebezpečí zranění odlétávajícími úlomky a třískami i nebezpečí náhodného styku s pilovým řetězem.
- S řetězovou pilou nepracujte na stromech. Při používání řetězové pily na stromech hrozí zvýšené nebezpečí zranění.
- Před zahájením práce se vždy ujistěte, že máte k dispozici pevnou oporu nohou, a řetězovou pilu použijte pouze tehdy, můžete-li při práci stát na pevném, stabilním a rovném podkladu. Kluzký nebo nestabilní podklad může mít za následek ztrátu rovnováhy a kontroly nad řetězovou pilou, což se týká zejména práce za použití žebříků.
- Při řezání napjaté větve vždy předpokládejte, že může dojít k jejímu zpětnému odpružení. Jestliže dojde k uvolnění prutů ve vláknech dřeva, napjatá větev může udeřit obsluhující osobu a/nebo způsobit ztrátu kontroly nad řetězovou pilou.
- Obzvláštní opatrnost je potřebná při řezání podrostu a mladých stromů. Tenký materiál by se mohl zachytit v pilovém řetězu a následně vás udeřit, případně způsobit ztrátu vaší rovnováhy.
- Řetězovou pilu přenášejte za přední rukojeť, ve vypnutém stavu a s řetězem směřujícím od vašeho těla. Při přepravě nebo uskladnění řetězové pily vždy nasazujte ochranný kryt. Opatrné zacházení s řetězovou pilou snižuje pravděpodobnost náhodného styku s pohyblivým řetězem pily.
- Dodržujte pokyny týkající se mazání, napínání řetězu a výměny příslušenství. Nesprávně napnutý nebo namazaný řetěz se může

buď přetrhnout, nebo zvyšovat nebezpečí zpětného rázu.

- Rukojeti udržujte v suchém a čistém stavu a dbejte na to, aby nebyly potřísněny olejem nebo mazacím tukem. Rukojeti, které jsou mastné od oleje nebo mazacího tuku, jsou kluzké a mohou být příčinou ztráty kontroly.
- Pilu používejte pouze k řezání dřeva. Řetězovou pilu používejte pouze k provádění práce, pro kterou je určena – příklad: Nikdy řetězovou pilu nepoužívejte k řezání plastů, zdi nebo jiných než dřevěných stavebních materiálů. Používání řetězové pily k provádění prací, pro které není určena, může mít za následek vznik nebezpečných situací.

Příčiny zpětného rázu a možnosti zabránění jeho vzniku:

Ke zpětnému rázu může dojít tehdy, jestliže se přední část vodící řetězové lišty dostane do styku s určitým předmětem nebo jestliže ohnutí řezaného dřeva způsobí sevření pilového řetězu. V některých případech může mít styk s přední částí lišty za následek neočekávaný vznik reakční síly, která způsobí zpětný ráz, během kterého bude vodící lišta vymrštnuta směrem nahoru a současně směrem k obsluhující osobě.

Zaseknutí pilového řetězu v horní drážce vodící lišty může způsobit rychlé zpětné odtlačení lišty směrem k obsluhující osobě.

Kterákoli z těchto reakcí může způsobit ztrátu kontroly nad pilou a případné vážné zranění obsluhující osoby. Nespoléhejte pouze na bezpečnostní funkce a prvky, jimiž je řetězová pila vybavena. Jako uživatel řetězové pily byste měli přijímat různá opatření k tomu, aby byla umožněna práce bez nebezpečí nehod a zranění.

Zpětný ráz vzniká následkem nesprávného nebo chybného způsobu používání elektrického nářadí. Je mu však možno předcházet prostřednictvím vhodných bezpečnostních opatření, která jsou popsána níže:

- Řetězovou pilu držte pevně oběma rukama tak aby vaše prsty a palce obepínaly její rukojeti. Zaujímejte vždy takovou polohu, aby vaše tělo a paže dokázaly snést sílu zpětného rázu.

Jsou-li přijata vhodná opatření, obsluhující osoba může mít sílu zpětného rázu trvale pod kontrolou. Nikdy neuvolňujte pevné uchopení řetězové pily, která je v chodu.

- Vyvarujte se zaujímání nezvyklého postoje a neřezejte nad výškou svých ramen. Tím se předejde možnosti neúmyslného styku s přední stranou lišty a současně bude umožněno získání lepší kontroly nad řetězovou pilou v neočekávaných situacích.
- Vždy používejte náhradní lišty a pilové řetězy, které jsou specifikovány výrobcem. Použití nesprávných náhradních lišt a pilových řetězů může způsobit přetržení řetězu a/nebo vznik zpětného rázu.
- Dodržujte pokyny výrobce týkající se ostření a údržby pilového řetězu. Možnost vzniku zpětného rázu se zvyšuje při příliš nízkém nastavení omezovače hloubky.
- Doporučuje se, aby si uživatel, který se s pilou teprve seznamuje, nejprve vyzkoušel alespoň její použití k přříznutí několika kusů kulatiny umístěných na koze nebo rámu.

Správné zacházení s nabíječkou akumulátorů

- a) K nabíjení akumulátoru používejte pouze nabíječku, která byla dodána se zařízením.**
V opačném případě hrozí nebezpečí požáru nebo výbuchu.
- b) Před každým použitím proveďte kontrolu nabíječky, kabelů a zástrček; v případě potřeby nechejte toto příslušenství opravit kvalifikovanou osobou, která používá pouze originální náhradní díly.**
Nepoužívejte vadnou nabíječku a nepokoušejte se ji sami otevírat. Tím bude zajištěno zachování bezpečnosti zařízení.
- c) Ujistěte se, že se napětí v síti shoduje s napětím uvedeným na typovém štítku nabíječky.**
Hrozí nebezpečí zasažení elektrickým proudem.
- d) Před připojením nebo odpojením elektrického nářadí musí být nabíječka odpojena od sítě.**

- e) **Nabíječku udržujte v čistém stavu a nevystavujte ji účinkům vlhkosti a deště. Nikdy nabíječku nepoužívejte ve venkovním prostředí.**

Vniknutí nečistot a vody zvyšuje nebezpečí zasažení elektrickým proudem.

- f) **Do nabíječky se smějí vkládat pouze originální akumulátory, pro které je nabíječka určena.**

Nabíjení jiných akumulátorů může způsobit zranění nebo požár.

- g) **Chraňte nabíječku před mechanickým poškozením.**

Toto poškození může mít za následek vznik vnitřního zkratu.

- h) **Nabíječka se nesmí používat na hořlavých površích (jako například na papíru nebo textiliích).**

V takovém případě hrozí nebezpečí požáru v důsledku zahřívání, ke kterému během nabíjení běžně dochází.

- i) Je-li napájecí kabel tohoto zařízení poškozen, musí být vyměněn výrobcem, jeho servisním technikem nebo osobou s příslušnou kvalifikací, aby bylo vyloučeno jakékoli nebezpečí.
- j) Akumulátor vašeho zařízení je ve stavu při dodání pouze částečně předem nabitý, a proto jej před prvním použitím musíte řádně nabít na plnou kapacitu. Doporučuje se, aby první nabíjení akumulátoru po jeho dodání trvalo asi 1 hodinu. Zasuňte akumulátor do patice nabíječky a poté nabíječku připojte k elektrické síti.
- k) Je-li dosaženo plného nabití akumulátoru, odpojte zástrčku napájecího kabelu nabíječky od sítě a poté vyjměte akumulátor z nabíječky. Doba nabíjení činí asi 1 hodinu.
- l) Nenechávejte nabitý akumulátor v nabíječce, která je připojena k síti. Může to způsobit poškození článků akumulátoru.

Poznámky: Opakované krátkodobé nabíjení může způsobit poškození článků akumulátoru. Dobíjení akumulátoru provádějte pouze tehdy, jestliže zaznamenáte nadměrné zpomalení chodu zařízení.

Zbytková rizika

I při správné obsluze tohoto elektrického zařízení nelze nikdy vyloučit existenci zbytkových rizik. V závislosti na provedení a konstrukci tohoto elektrického nářadí se mohou vyskytovat následující nebezpečí:

- Řezná zranění, pokud se nepoužívá vhodný ochranný oděv.
- Poškození plic, pokud se nepoužívá vhodná ochranná maska proti prachu.
- Poškození sluchu, pokud se nepoužívají vhodné chrániče sluchu.
- Poškození zdraví následkem působení vibrací na ruce a paže, pokud se zařízení používá po nadměrně dlouhou dobu nebo pokud není udržováno v náležitém provozním stavu.

Varování! Toto elektrické nářadí vytváří během provozu elektromagnetické pole. Za určitých okolností může toto pole nepříznivě působit na aktivní nebo pasivní lékařské implantáty. Před použitím tohoto zařízení doporučujeme, z důvodu snížení nebezpečí vážných nebo smrtelných zranění, osobám s lékařskými implantáty poradit se s lékařem a výrobcem lékařského implantátu.

Bezpečnostní pokyny uchovávejte na bezpečném místě.

Vysvětlení ikon na zařízení:



Přečtěte si návod k použití



Používejte ochranu zraku



Používejte ochranu sluchu



Nevystavujte zařízení dešti



Maximální hloubka řezu



Řezná rychlost při jmenovitých otáčkách



Zaručená hladina akustického výkonu



V souladu s příslušnými evropskými směnicemi



POZOR! Nepoužitelná zařízení nepatří do běžného domovního odpadu. Odevzdejte je v místním sběrném místě, aby byla zajištěna jejich řádná a ekologická likvidace.

Ikona na akumulátoru:



Akumulátory, které jsou určeny k likvidaci, odevzdávejte ve sběrných místech, která jsou k tomu určena, aby byla zajištěna ekologická likvidace těchto akumulátorů.



Lithium-iontový akumulátor



Akumulátor nevystavujte dlouhodobým účinkům intenzivního slunečního světla a nepokládejte je na radiátory (chráňte je před teplotami vyššími než 45 °C).



Akumulátor nevhazujte do ohně.



Akumulátor nevhazujte do vody.



Akumulátor nevhazujte do běžného odpadu.

Li-Ion

2. Popis zařízení a rozsah dodávky (viz obrázek 1/2)

1. Ozubená opěrka
2. Ochranný kryt přední ruky s brzdou řetězu
3. Přední rukojeť
4. Zadní rukojeť
5. Blokovací tlačítko spínače
6. Zapínací / vypínací spínač
7. Víčko nádržky na olej
8. Kryt řetězového kola
9. Přidržovací šroub krytu řetězového kola
10. Drážky pro zasouvání akumulátoru
11. Průzor pro kontrolu hladiny oleje k mazání řetězu
12. Akumulátor
- 12a. Uvolňovací tlačítko
- 12b. Indikátory stavu nabití
- 12c. Tlačítko
13. Nabíječka
14. Zadní ochranný kryt ruky
15. Řezací nůž
16. Řetěz pily
17. Ochranné pouzdro lišty

3. Určené použití

Řetězová pila je určena ke kácení stromů a k řezání kmenů, větví, dřevěných hranolů, prken atd., přičemž ji lze používat k provádění příčných i podélných řezů. Není však vhodná k řezání jakýchkoli jiných materiálů než dřeva. Mějte na paměti, že námi vyráběná zařízení nejsou svým charakterem určena pro použití v komerční, obchodní nebo průmyslové sféře. Nepřebíráme jakoukoli záruku, pokud je zařízení používáno ke komerčním, řemeslným nebo průmyslovým účelům, jakož i k činnostem vyžadujícím obdobný způsob zacházení.

4. Montáž

Pozor! Před zahájením provádění napínání řetězu u zcela sestavené pily je nutno pilu vypnout a vyjmout z ní akumulátor. Při práci s řetězem pily vždy používejte ochranné rukavice, abyste se vyhnuli případnému zranění.

4.1 Montáž řetězové lišty a pilového řetězu

- Opatrně vybalte všechny součásti a zkontrolujte je se zaměřením na úplnost (obr. 2).
- Uvolněte přídržovací šroub krytu řetězového kola (obr. 3).
- Sejměte kryt řetězového kola (obr. 4).
- Umístěte řetěz znázorněným způsobem do obvodového žlábků lišty (obr. 5a).
- Zasuňte lištu s řetězem znázorněným způsobem do vnitřního prostoru pily.

Navedte řetěz okolo řetězového pastorku (obr. 5b).

4.2 Napnutí řetězu pily

Pozor! Před zahájením provádění kontroly a seřizování zařízení vždy vypněte a vyjměte z něho akumulátor. Při práci s řetězem pily vždy používejte ochranné rukavice, abyste se vyhnuli případnému zranění.

- Povolte pojistný šroub krytu řetězového kola o několik otáček (obr. 3).
- Seřídte napnutí řetězu pomocí napínacího šroubu řetězu (obr. 7).
- Otáčením doprava se napnutí řetězu zvyšuje a otáčením doleva se napnutí řetězu snižuje. Řetěz pily je správně napnutý tehdy, jestliže jej lze zvednout přibližně o 3–4 mm uprostřed lišty (obr. 8).
- Utáhněte pojistný šroub krytu řetězového kola (obr. 6b).

Pozor! Všechny články řetězu musí řádně spočívat ve vodicím žlábků lišty.

Doplňující pokyny k napínání řetězu:

Aby byl zajištěn bezpečný provoz, musí být řetěz pily správně napnut. Napnutí řetězu pily je považováno za optimální tehdy, jestliže řetěz může být zvednut přibližně o 3–4 mm uprostřed lišty.

Jelikož během řezání dochází k zahřívání řetězu pily a následkem toho ke změnám jeho délky, je třeba provádět každých 10 minut kontrolu a případné nové seřízení napnutí řetězu.

To se týká zejména nových pilových řetězů. Po dokončení práce je řetěz pily třeba uvolnit, jelikož následkem jeho ochlazení dojde k jeho současnému zkrácení. Tím se zabrání možnosti poškození řetězu.

4.3 Mazání řetězu pily

Pozor! Před zahájením provádění kontroly a seřizování zařízení vždy vypněte a vyjměte z něho akumulátor. Při práci s řetězem pily vždy používejte ochranné rukavice, abyste se vyhnuli případnému zranění.

Pozor! Nikdy pilu nezapínejte, jestliže neobsahuje olej potřebný k mazání řetězu! Používání řetězové pily bez oleje k mazání řetězu nebo s hladinou tohoto oleje pod značkou minimální hladiny (obr. 9) způsobí poškození řetězové pily!

Pozor! Věnujte pozornost teplotním podmínkám: Různé rozsahy teploty okolního prostředí vyžadují použití maziv s velmi rozdílnými hodnotami viskozity. Při nízkých teplotách budou potřebné nízkou viskózní oleje (tedy oleje s nízkou hodnotou viskozity), aby bylo umožněno vytváření dostatečného mazacího filmu. Pokud byste však tentýž olej používali v letním období, docházelo by k dalšímu zvyšování jeho tekutosti pouhým samotným účinkem vyšších teplot. Následkem toho by se mazací film mohl odtrhávat a nedostatečně mazaný řetěz by se mohl přehřívat, což by mohlo mít za následek jeho poškození. Kromě toho by se mazací olej spaloval a zplodiny vznikající tímto spalováním by zbytečně znečišťovaly okolní prostředí.

Plnění olejové nádržky:

- Položte řetězovou pilu na rovný povrch.
- Očistěte oblast okolo uzavíracího krytu olejové nádrže (obr. 9) a tento kryt otevřete.
- Naplňte nádržku olejem určeným pro pilové řetězy. Zajistěte, aby do nádržky nemohly vniknout žádné nečistoty, které by způsobovaly ucpávání olejové trysky.
- Zavřete uzavírací kryt olejové nádrže.

5. Obsluha

5.1 Vyjímání / vkládání akumulátoru

- Chcete-li vyjmout akumulátor (12) ze zařízení, stiskněte uvolňovací tlačítko na akumulátoru a poté akumulátor vyjměte.
- Chcete-li vložit akumulátor (12), zasuňte jej do zařízení podél zasunutím vodicích lišt do drážek. Zapadnutí v koncové poloze bude rozpoznatelné podle slyšitelného klapnutí.

Varování! Akumulátor vkládejte pouze do zcela sestaveného zařízení. Hrozí nebezpečí zranění!

5.1.1 Postup nabíjení

Varování! Akumulátor nevystavuje extrémním podmínkám, jako například účinkům tepla nebo nárazům. Hrozí nebezpečí zranění následkem potřísnění kapalinou uniklou z akumulátoru! V případě zasažení očí nebo pokožky opláchněte postižené oblasti vodou nebo neutralizačním prostředkem a vyhledejte lékařské ošetření.

Nabíjení akumulátoru provádějte pouze v suchých místnostech; vnější povrch akumulátoru musí být před připojením k nabíječce čistý a suchý. Hrozí nebezpečí zranění způsobeného zasažením elektrickým proudem.

K nabíjení akumulátoru používejte pouze nabíječku, která byla dodána se zařízením.

- Před prvním použitím akumulátoru jednorázově nabijte na plnou kapacitu. Nenabíjejte jej postupným přerušovaným způsobem v krátkých časových intervalech.
- Významně zkrácená doba provozu, kterou nelze prodloužit ani úplným nabitím, poukazuje na to, že uplynula provozní životnost akumulátoru, který je proto třeba vyměnit. Používejte pouze originální akumulátor, který si můžete obstarat prostřednictvím zákaznického servisního střediska.
- V každém případě se řiďte příslušnými platnými bezpečnostními pokyny a rovněž předpisy a pokyny týkajícími se ochrany životního prostředí.

- Na závady způsobené nesprávným zacházením se nevztahuje poskytnutá záruka.

CZ

Dobíjení akumulátoru

VAROVÁNÍ! Vypněte zařízení a počkejte, než se zcela zastaví jeho pohyb.

Právě vybitý akumulátor (12) nechejte po dobu asi 15 minut vychladnout, než jej vložíte do nabíječky (13).

1. V případě potřeby vyjměte akumulátor (12) ze zařízení.
2. Zasuňte akumulátor (12) do nabíječky (13). Jeho zajištění ve správné poloze bude rozpoznatelné podle slyšitelného „klapnutí“.
3. Porovnáním se ujistěte, zda se síťové napětí uvedené na typovém štítku shoduje se skutečným napětím elektrické sítě, která je k dispozici. Zasuňte zástrčku kabelu nabíječky (13) do síťové zásuvky.
4. Doba potřebná k nabití prázdného akumulátoru činí asi 2 hodiny.

Pozor! Během nabíjení se akumulátoru může mírně zahřívat, což je však normální jev.

5. Po úspěšném dokončení nabíjení odpojte nabíječku (13) od elektrické sítě.
6. Stiskněte uvolňovací tlačítko (12a) na akumulátoru (12) a vyjměte akumulátor z nabíječky (13).

Kontrola stavu nabití akumulátoru

Po stisknutí tlačítka na akumulátoru bude počet rozsvícených LED udávat stav nabití akumulátoru:

Rozsvíceny jsou všechny LED: Akumulátor je plně nabitý.

Rozsvíceny jsou 2 LED: Akumulátor je nabitý z poloviny.

Rozsvícena je 1 LED: Akumulátor je prázdný a je třeba jej nabít.

5.1.2 Vyřazené akumulátory

- Významně zkrácená doba provozu, kterou nelze prodloužit ani úplným nabitím, poukazuje na to, že uplynula provozní životnost akumulátoru (12), který je proto třeba vyměnit. Používejte pouze náhradní akumulátor, který lze obstarat prostřednictvím zákaznického servisního střediska.
- V každém případě se řiďte příslušnými

platnými bezpečnostními pokyny a rovněž předpisy a pokyny týkajícími se ochrany životního prostředí.

5.2 Zapínání / vypínání

Zapínání

- Držte řetězovou pilu oběma rukama za rukojeti tak, jak je znázorněno na obr. 11 (palec má být pod rukojetí).
- Stiskněte a přidržte blokovací tlačítko spínače (obr. 2 / poz. 5).
- Zapněte řetězovou pilu stisknutím spínače. Blokovací tlačítko spínače je nyní možno opět uvolnit.

Vypínání

Uvolněte stisknutý spínač (obr. 2 / poz. 6). Vestavěná brzda během velmi krátké doby zastaví otáčející se řetěz pily.

Pozor! Pilu přenášejte pouze za přední rukojetí! Pokud byste připojenou pilu přenášeli pouze za zadní rukojetě se spínacími prvky, mohlo by to mít za následek náhodné stisknutí blokovacího tlačítka spínače současně se stisknutím samotného spínače, které by způsobilo spuštění řetězové pily.

5.3 Brzda řetězu

Brzda řetězu je ochranný mechanismus, který je uváděn v činnost prostřednictvím předního ochranného krytu ruky (obr. 1 / poz. 2). Dojde-li ke vzniku zpětného rázu, který způsobí náhlý zpětný trhavý pohyb řetězové pily, brzda řetězu se aktivuje a během doby kratší než 0,12 sekundy zastaví pohyb řetězu pily.

Pravidelně kontrolujte funkci brzdy řetězu. Při provádění této kontroly sklopte ochranný kryt ruky (obr. 1 / položka 2) dopředu a krátce stiskněte spínač řetězové pily. Řetěz pily by se neměl rozběhnout.

Přitáhněte přední ochranný kryt ruky (obr. 1 / položka 2) do polohy, ve které zapadne, čímž uvolní brzdu řetězu.

Pozor!

Z bezpečnostních důvodů nelze pilu opět spustit ihned po přitažení předního ochranného krytu ruky do zadní polohy uvolňující brzdu pily, aniž by předtím nebyl uvolněn stisknutý spínač pily.

Pozor! Pilu nikdy nepoužívejte, pokud správně nefungují její bezpečnostní kryty.

Nepokoušejte se opravovat ochranná zařízení, která souvisejí s bezpečností, vlastními silami, nýbrž se v takových případech vždy obračejte na naše servisní středisko nebo na opravnu s podobnou odbornou kvalifikací.

Ochrana rukou

Přední ochranný kryt ruky (současně plnicí funkce brzdy řetězu) (obr. 1 / poz. 2) a zadní ochranný kryt ruky (obr. 1 / poz. 114) zajišťují ochranu vašich prstů před zraněním následkem styku s pilovým řetězem, dojde-li k jeho přetržení následkem přetížení.

6. Práce s řetězovou pilou

6.1 Příprava

Abyste mohli pracovat bezpečným způsobem, před každým použitím proveďte kontrolu podle následujících bodů:

Stav řetězové pily

Proveďte prohlídku pily se zaměřením na poškození jejího pouzdra, napájecího kabelu, řetězu a lišty. Nikdy neuvádějte do provozu zařízení, které je zjevně poškozené.

Olejová nádržka

Zkontrolujte hladinu oleje v nádržce. Dostatečnou hladinu oleje kontrolujte také průběžně během práce. Nikdy řetězovou pilu nepoužívejte, pokud v ní není žádný olej nebo pokud kladina oleje klesla pod značku minimální úrovně (obr. 9), abyste zamezili možnosti poškození pily. Průměrná vydrž náplně činí 15 minut, v závislosti na pracovních přestávkách a na zatížení pily.

Řetěz pily

Kontrolujte napnutí řetězu pily a stav řezných hran jeho zubů.

Čím je řetěz pily ostřejší, tím snáze lze s řetězovou pilou zacházet a tím lépe je tato pila ovladatelná. Totéž se týká i napnutí řetězu.

Během práce tedy kontrolujte po každých 10 minutách také napnutí řetězu, abyste zvýšili vlastní bezpečnost! Zejména nové řetězy jsou náchylné ke zvýšenému roztahování.

Brzda řetězu

Funkci brzdy řetězu zkontrolujte způsobem, který je popsán v kapitole „Bezpečnostní zařízení“; po této kontrole brzdu uvolněte.

Ochranný oděv

Při práci vždy noste vhodný, těsně přiléhající ochranný oděv, jako například kalhoty, rukavice a bezpečnostní obuv se zvýšenou odolností proti proříznutí.

Ochrana sluchu a bezpečnostní brýle

Během kácení a dalších lesnických prací vždy používejte také ochrannou přilbu s integrovaným chráničem sluchu a ochranným obličejovým štítem. Tím bude zajištěna ochrana před padajícími větvemi a před větvemi vymrštěnými následkem odpružení nebo odrazu.

6.2 Vysvětlení správného postupu při provádění základních prací

Kácení stromu (obr. 12–15)

Provádějí-li dvě osoby současně řezání a kácení, vzdálenost mezi osobou provádějící řezání a osobou provádějící kácení by měla být alespoň dvojnásobkem výšky káceného stromu (obr. 12). Při kácení stromů je nutno postupovat opatrně, aby bylo zajištěno, že nedojde k ohrožení žádných dalších osob, zasažení elektrických vedení a vzniku věcných škod. V případě, že se strom dostane do styku s elektrickým vedením, je nutno neprodleně informovat příslušnou energetickou distribuční společnost. Během provádění řezání ve svahu musí osoba obsluhující řetězovou pilu stát v oblasti nad káceným stromem, jelikož poražený strom se bude odvalovat nebo sklouzávat dolů ze svahu (obr. 13).

Před zahájením kácení je nutno naplánovat a, v případě potřeby, vyklidit únikovou cestu.

Tato úniková cesta musí vést šikmo dozadu od předpokládané linie pádu stromu, jak je znázorněno na obrázku 14 (A = nebezpečná zóna, B = směr pádu, C = úniková zóna).

Před zahájením kácení je třeba vzít v úvahu přirozený sklon stromu, umístění větších větví a směr větru, aby bylo možno odhadnout směr jeho pádu.

Ze stromu je nutno odstranit nečistoty, kameny, volnou kůru, hřebíky, spony a dráty.

Umístění klínového směrového zářezu (obr. 15a)

Vytvořte směrový zářez (A) o hloubce odpovídající 1/3 průměru stromu pod pravým úhlem ke směru pádu, jak je znázorněno na obrázku 15.

Nejprve proveďte dolní vodorovný řez, který je součástí směrového zářezu (A). Tím se zabrání uvíznutí řetězu nebo vodící lišty při následném provádění druhé části směrového zářezu.

Příprava hlavního řezu při kácení (obr. 15b)

Úroveň hlavního řezu zvolte alespoň 50 mm nad vodorovnou plochou směrového zářezu. Hlavní řez (B) pak proveďte rovnoběžně s touto vodorovnou plochou protilehlého směrového zářezu.

Hlavní řez provádějte pouze do takové hloubky, aby zůstal zachován nedořez (D), který může působit jako plovoucí kloub. Takto ponechaný nedořez zabraňuje pootočení stromu a jeho následnému pádu v nesprávném směru. Oblastí nedořezu nevedte žádné další řezy. Jakmile se hlavní řez dostane do blízkosti nedořezu, strom by měl začít padat. Je-li během kácení zřejmé, že strom může spadnout v jiném než požadovaném směru (C), nebo začne-li se strom naklánět zpět a svírat řetěz pily, přerušte provádění hlavního řezu a vložením klínů vyrobených ze dřeva, plastu nebo hliníku roztáhněte oblast řezu tak, aby bylo možno opět přimět strom k pohybu v požadovaném směru pádu.

Jakmile strom začne padat, vyjměte řetězovou pilu z výřezu, vypněte ji, položte ji na zem a opusťte nebezpečnou oblast prostřednictvím naplánované únikové cesty. Věnujte pozornost větvím padajícího stromu a dávejte pozor, abyste nezakopli.

Odvětvování

Tento postup znamená oddělování větví od pokáceného stromu. Při odstraňování větších, dolů směřujících větví, jimiž je strom podepírán, je tyto větve vhodné ponechat, dokud nebude zahájeno řezání kmenu.

Menší větve pak ponechejte v rozestupech znázorněných na obrázku 16 (A = směr řezání při odvětvování, B = úsek vzdálený od země!). Ponechané podpůrné větve odstraňte až při rozřezávání kmenu, kdy je lze oddělit řezáním ve směru zdola nahoru. Větve, které jsou napjaté, by se měly odřezávat rovněž ve směru zdola nahoru, aby se zamezilo možnosti sevření pily.

Řezání kmenu stromu na délku

Tímto postupem se rozumí dělení poraženého stromu na jednotlivé úseky. Ujistěte se, že zaujímáte bezpečný pracovní postoj a že hmotnost vašeho těla je rozdělena tak, aby byla rovnoměrně přenášena na obě chodidla. Je-li to možné, měl by kmen být podložen a podepírán větvemi, dřevěnými hranoly nebo klíny. Dodržujte jednoduché pokyny pro snadné řezání.

Je-li celá délka směru rovnoměrně podepírána, jako je tomu za situace znázorněné na obrázku 17, řezání se provádí shora. Postupujte opatrně, abyste neřezali do země.

Pokud kmen spočívá na zemi pouze jedním koncem, jak je znázorněno na obrázku 18, nejprve proveďte zdola řez do hloubky odpovídající 1/3 průměru kmenu (A), abyste zabránili rozštípnutí. Poté proveďte ve výšce prvního řezu (B) druhý řez shora (do hloubky odpovídající zbývajícím 2/3 průměru), aby se předešlo sevření pily.

Pokud kmen spočívá na zemi oběma konci, jak je znázorněno na obrázku 19, nejprve proveďte shora řez do hloubky odpovídající 1/3 průměru kmenu (A), abyste zabránili rozštípnutí. Poté proveďte ve výšce prvního řezu (B) druhý řez zdola (v rozsahu odpovídajícím zbývajícím 2/3 průměru), aby se předešlo sevření pily.

Při řezání ve svazích vždy stůjte nad kmenem stromu, jak je znázorněno na obrázku 13. Abyste si během řezání zachovali plnou kontrolu nad jeho průběhem, snižujte ve fázi, kdy se blíží konec řezu, tlak působící na řetěz, aniž byste přitom však uvolnili pevné uchopení rukojetí

řetězové pily. Ujistěte se, že se řetěz pily nedotýká země. Po dokončení řezu počkejte, až se řetěz pily zastaví, než řetězovou pilu přemístíte. Před přemístěním od stromu ke stromu vždy zastavte motor řetězové pily.

6.3 Zpětný ráz

Ke zpětnému rázu dochází tehdy, je-li běžící řetězová pila náhle odhozena směrem nahoru, načež provede zpětný výkyvný pohyb. Tato situace je obvykle způsobena tím, že řezaný kus dřeva přijde do styku s hrotem lišty, nebo tím, že dojde k sevření řetězu pily.

Zpětný ráz je doprovázen působením náhle vzniklé nadměrné síly. Řetězová pila proto obvykle reaguje nekontrolovatelným způsobem. Vznik takové situace má často za následek vážná zranění pracovníka nebo osob zdržujících se v okolí. Zejména při provádění postranních řezů, šikmých řezů a podélných řezů je nebezpečí vzniku zpětného rázu obzvláště velké, protože nelze používat ozubenou opěrku. Proto se takovému způsobu řezání v co největší míře vyhýbejte. Pokud je však provádění takových řezů nevyhnutelné, pracujte velmi opatrně! Nebezpečí vzniku zpětného rázu je největší tehdy, jestliže při řezání používáte oblast lišty pily v blízkosti jejího hrotu, protože za tohoto stavu působí nejsilnější pákový účinek (obr. 20). Pilu tedy umísťujte vždy tak, aby se do záběru dostával co nejdelší rovný úsek řetězu, který se nachází co nejbližší ozubené opěrce (obr. 21).

Pozor!

- Vždy věnujte pozornost správnému napnutí řetězu!
- Řetězovou pilu používejte pouze tehdy, je-li v bezvadném stavu!
- Pracujte pouze s pilovým řetězem, který je naostřený podle specifikací!
- Nikdy neřezejte nad úroveň ramen!
- Nikdy neřezejte horní hranou nebo hrotem lišty!
- Řetězovou pilu vždy pevně držte oběma rukama!
- Je-li to možné, vždy používejte ozubenou opěrku jako bod, ve kterém vzniká pákový účinek.

Řezání napjatého dřeva

Řezání napjatého dřeva vyžaduje obzvláštní opatrnost! Dřevo, ve kterém účinkem řezání dojde k uvolnění působící pnutí, někdy reaguje zcela nekontrolovaným způsobem.

To může mít za následek vážná nebo dokonce smrtelná zranění (obr. 22–24).

Práci tohoto druhu smějí provádět pouze vyškolení profesionálové.

7. Technické údaje

Délka lišty:	254 mm
Max. délka řezání:	230 mm
Řezná rychlost při jmenovitých otáčkách:	6 m/s
Objem olejové nádržky:	180 ml
L_{WA} vážená zaručená hladina akustického výkonu	99 dB(A)
Vibrace působící na ruce/paže a_h při zatížené rukojeti:	
	3,21 m/S ² , K = 1,5 m/s ² (přední rukojeť)
	3,79 m/S ² , K = 1,5 m/s ² (zadní rukojeť)

Akumulátorový modul

Napětí:	20 V stejnosměrné
Kapacita:	4,0 Ah

Nabíječka

Síťové napětí	220–240 V~ 50 Hz 60 W
Výstupní napětí / výstupní proud 1:	21 V / 2,4 A
Doba nabíjení:	2 hodiny

8. Údržba

8.1 Výměna řetězu a lišty pily

Výměnu lišty je třeba provést tehdy, jestliže

- vodící žlábek lišty je opotřebený.
- přední řetězové kolo v liště je poškozené nebo opotřebené.

Při provádění této výměny postupujte způsobem, který je popsán v části „Montáž řetězové lišty a pilového řetězu“!

8.2 Kontrola automatického mazání řetězu

Pravidelně kontrolujte funkci automatického mazání řetězu, aby se předešlo přehřívání

a poškození lišty a řetězu pily. Při této kontrole postupujte tak, že umístíte hrot lišty proti hladkému povrchu (prknu, části stromu) a necháte řetězovou pilu běžet.

Jestliže během tohoto postupu vzniká viditelná zvětšující se stopa po oleji, znamená to, že systém automatického mazání řetězu funguje bezchybně. Není-li taková stopa po oleji postřehnutelná, přečtěte si příslušné pokyny v části „Odstraňování závad“! Pokud ani postup podle těchto pokynů nevede k nápravě, obraťte se na naše servisní středisko nebo na opravnu s podobnou odbornou kvalifikací.

Pozor! Nedotýkejte se zpracovávaného povrchu.

Udržujte bezpečnou vzdálenost (asi 20 cm).

8.3 Ostření řetězu pily

Účinná práce s řetězovou pilou je možná pouze tehdy, jestliže je řetěz pily v dobrém stavu a ostrý. Tím se rovněž snižuje nebezpečí zpětného rázu. Řetěz pily může být přeastřen kterýmkoli prodejcem. Nepokoušejte se ostřit řetěz pily vlastními silami, pokud nemáte vhodné speciální nástroje a potřebné zkušenosti.

9. Čištění a uložení

- Pravidelně čistěte napínací mechanismus vyfukováním nečistot pomocí stlačeného vzduchu nebo jejich odstraňováním pomocí kartáče.
- K čištění nepoužívejte jakékoli jiné nářadí.
- Rukojeti udržujte ve stavu zbaženém oleje, abyste je mohli vždy bezpečně uchopit.
- K čištění zařízení používejte podle potřeby navlhčenou tkaninu, případně i v kombinaci se slabým čisticím prostředkem.
- Pokud se řetězová pila nebude po delší dobu používat, odstraňte z nádržky olej k mazání řetězu. Řetěz i lištu pily po odmontování krátce ponořte do olejové lázně a poté je zabalte do papíru napuštěného olejem.

Pozor!

- Před každým čištěním zařízení vypněte a vyjměte z něho akumulátor.
- Nikdy zařízení při čištění neponořujte do vody nebo jiných kapalin.

- Řetězovou pilu uskladňujte na bezpečném a suchém místě, mimo dosah dětí.

10. Poznámky týkající se ochrany životního prostředí / správného způsobu likvidace



Pokud zařízení dosáhlo konce své provozní životnosti, zajistěte jeho řádnou likvidaci.

Vyjměte akumulátor, aby se předešlo jeho použití k nevhodnému účelu.

Zařízení nelikvidujte společně s domovním odpadem, nýbrž je v zájmu ochrany životního prostředí předejte ve sběrném místě určeném pro vyřazené elektrické spotřebiče. Informace o adresách a provozních dobách nejbližších sběrných míst vám sdělí příslušný místní správní úřad.



Li-Ion

Akumulátory neodhazujte do domovního odpadu, ohně (nebezpečí výbuchu) nebo vody.

Poškozené akumulátory mohou nepříznivě ovlivnit stav životního prostředí i vašeho zdraví, pokud z nich unikají jedovaté výpary nebo kapaliny.

- Zařízení i nabíječku odevzdejte ve sběrném místě, které zajistí jejich předání k recyklaci.
- Akumulátory předávejte k likvidaci ve vybitém stavu. Doporučujeme překrýt pólů lepicí páskou, aby byla zajištěna ochrana proti případnému zkratu. Akumulátor neotvírejte.
- Zajistěte, aby se likvidace akumulátorů prováděla v souladu s příslušnými místními předpisy. Akumulátory, které jsou určeny k likvidaci, odevzdávejte ve sběrných místech, která jsou k tomu určena, aby byla zajištěna ekologická likvidace těchto akumulátorů. Příslušné pokyny si můžete vyžádat u místního podniku zajišťujícího sběr a likvidaci odpadu nebo u našeho servisního střediska.
- Posečenou trávu nevhazujte do nádoby na běžný odpad, nýbrž ji zkompostujte nebo ji rozprostřete jako mulčovací vrstvu pod keři a stromy.

11. Objednávání náhradních dílů

Při objednávání náhradních dílů je třeba uvádět následující údaje:

- Typ zařízení
- Výrobní číslo zařízení

12. Odstraňování závad

Pozor!

Před zahájením postupu odstraňování závady zařízení vypněte a vyjměte z něho akumulátor.

Následující tabulka uvádí příznaky chyb a popisuje opatření k nápravě, která mohou být užitečná tehdy, jestliže zařízení nefunguje správným způsobem. Nedokážete-li problém nalézt a odstranit, obraťte se na příslušnou servisní dílnu.

Příčina	Závada	Odstranění závady
Řetězová pila nefunguje	Byla aktivována brzda řetězu účinkem zpětného rázu	Přitáhněte ochranný kryt ruky zpět do původní polohy
	Není přiváděno napájecí napětí	Zkontrolujte zdroj napájení
	Poškozená pojistka	Vyměňte pojistku
Řetězová pila funguje přerušovaně	Uvolněný vnější kontakt	Obraťte se na specializovanou servisní dílnu
	Uvolněný vnitřní kontakt	Obraťte se na specializovanou servisní dílnu
	Vadný zapínací/vypínací spínač	Obraťte se na specializovanou servisní dílnu
Řetěz pily je suchý	V nádrži není olej	Doplňte olej
	Odvětrávací otvor v uzávěru olejové nádržky je ucpaný	Očistěte uzávěr olejové nádržky
	Kanál pro odtok oleje je ucpaný	Zprůchodněte kanál pro odtok oleje
Brzda řetězu nefunguje	Problém související se spínacím mechanismem v ochranném krytu přední ruky	Obraťte se na specializovanou servisní dílnu
Řetěz / vodící lišta se silně zahřívá	V nádrži není olej	Doplňte olej
	Odvětrávací otvor v uzávěru olejové nádržky je ucpaný	Očistěte uzávěr olejové nádržky
	Kanál pro odtok oleje je ucpaný	Zprůchodněte kanál pro odtok oleje
	Řetěz se ztupil	Provedte přimazání nebo výměnu řetězu
Řetězová pila běží trhavě, vibruje nebo neřeže správným způsobem	Napnutí řetězu je příliš volné	Seřízení napnutí řetězu
	Řetěz se ztupil	Provedte přimazání nebo výměnu řetězu
	Opotřebený řetěz	Vyměňte řetěz
	Zuby řetězu jsou nastaveny v nesprávném směru	Znovu namontujte řetěz pily se zuby nastavenými ve správném směru
Zařízení nelze spustit.	Ochrana akumulátoru proti přetížení	V případě, že byl pohyb řetězu zastaven ochrannou funkcí proti přetížení, před opětovným spuštěním zařízení 20 sekund vyčkejte.

SK

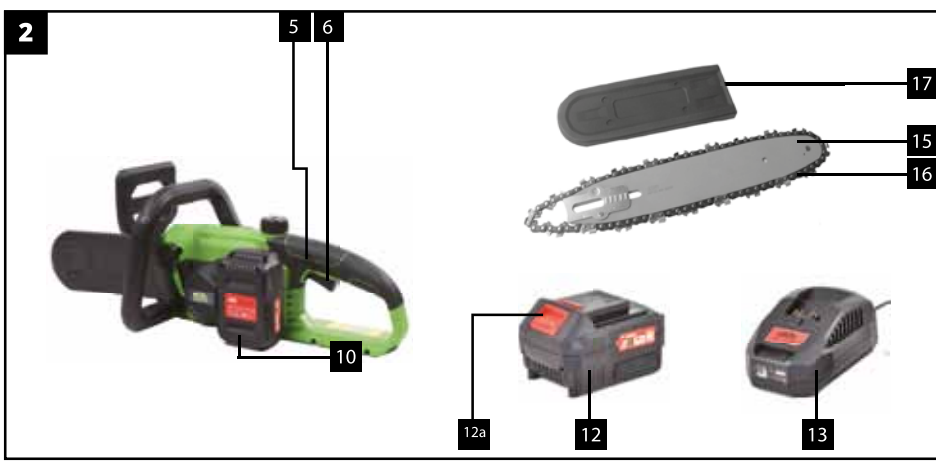

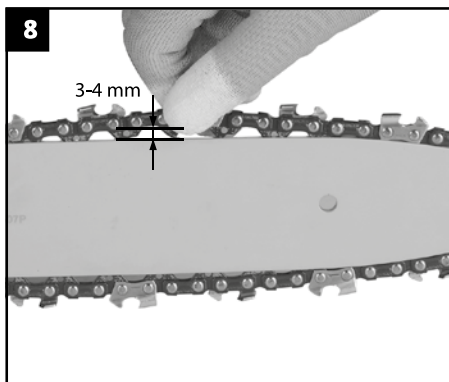
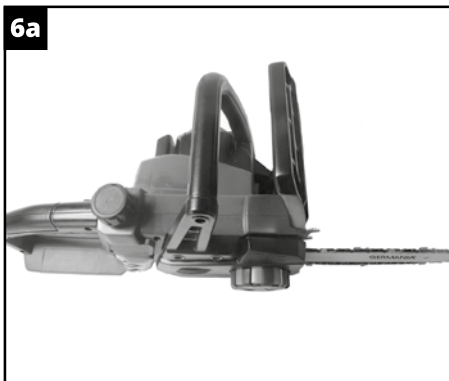
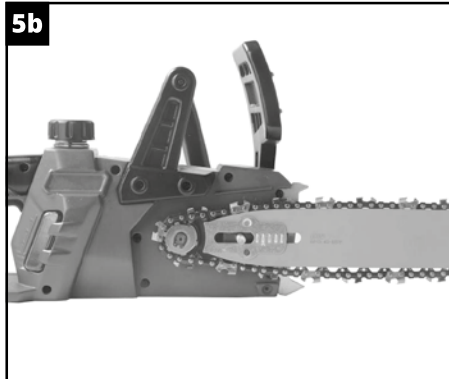
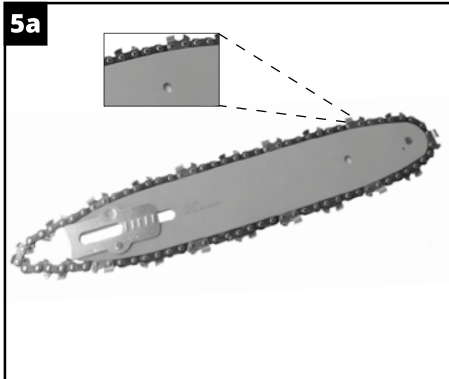

SK

9a



9b

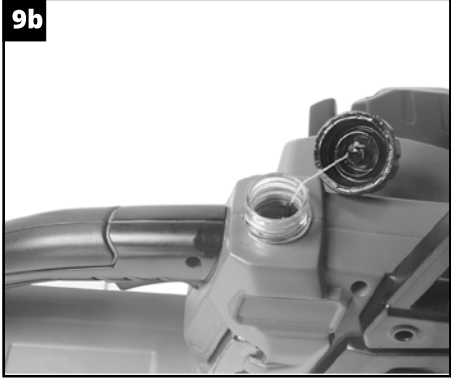

10a



10b



11



12

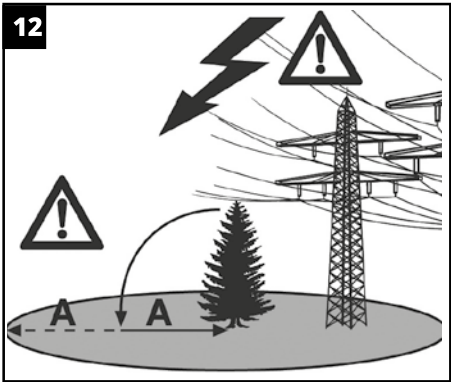

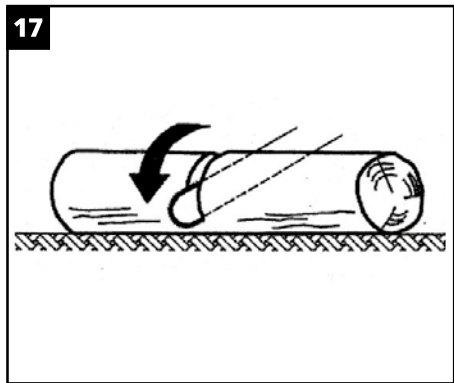
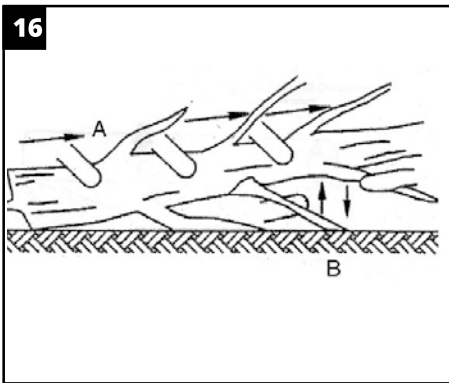
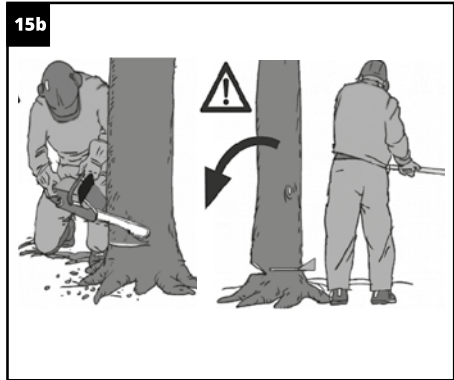
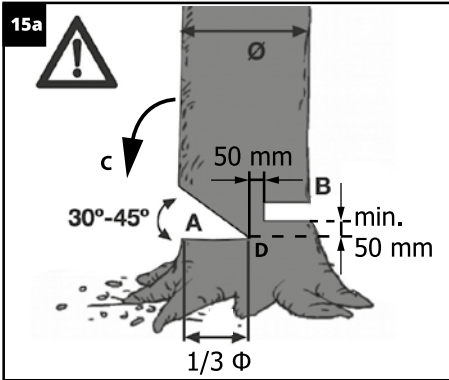
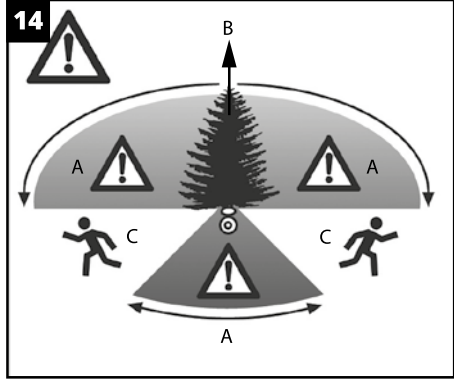
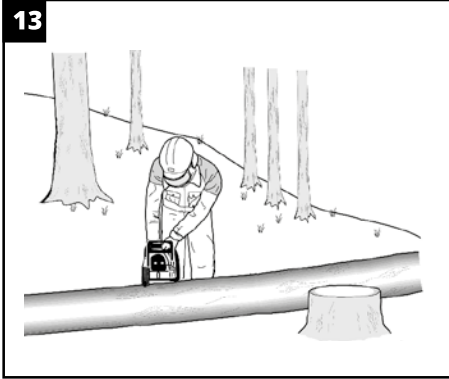

18

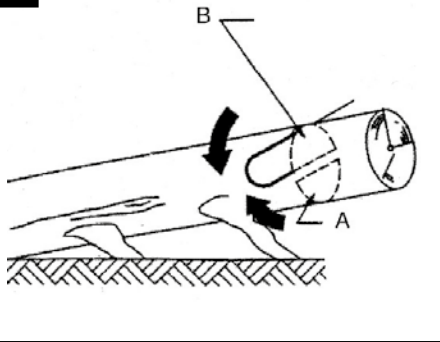

19

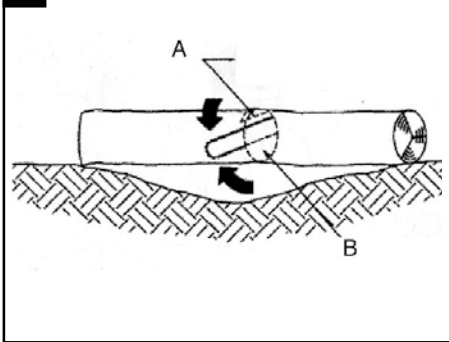

20

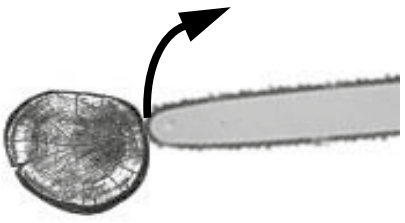

21



22

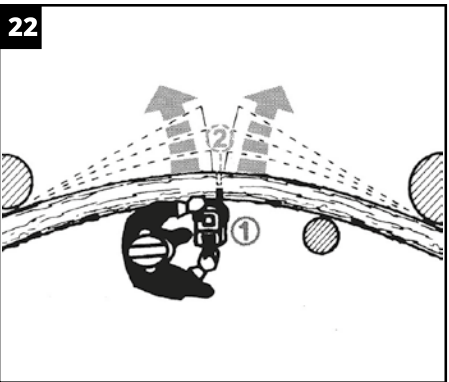

23

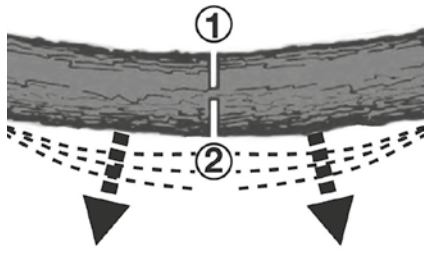

24

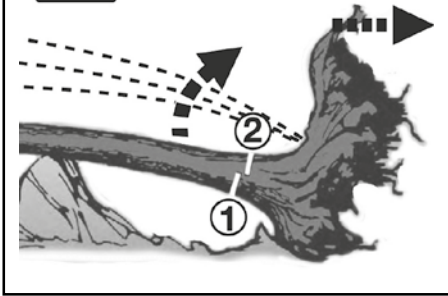

SK

Obal:

Zariadenie je zabalené tak, aby sa zabránilo jeho poškodeniu počas prepravy. Tento obal je odpadová surovina, ktorá sa teda môže opätovne spracovať alebo odovzdať na recykláciu.

Pri používaní zariadenia sa musí dodržiavať niekoľko bezpečnostných opatrení, aby sa zabránilo možnosti zranenia osôb a vzniku vecných škôd:

- Pozorne si prečítajte návod na obsluhu a riadte sa pokynmi, ktoré sú v ňom uvedené. Prostredníctvom tohto návodu sa so zariadením dôkladne oboznámte, čo sa týka najmä správneho a bezpečného spôsobu jeho používania.
- Návod uchovávajte na bezpečnom mieste, aby ste mali trvalo k dispozícii potrebné informácie.
- Ak budete zariadenie odovzdávať iným osobám, vždy k nemu priložte aj tento návod.

Nepreberáme žiadnu zodpovednosť za nehody alebo škody vzniknuté nedodržaním pokynov nachádzajúcich sa v tomto návode.

1. Všeobecné bezpečnostné predpisy

⚠ VAROVANIE Prečítajte si všetky bezpečnostné zásady a pokyny. Nedodržanie týchto bezpečnostných zásad a pokynov by mohlo mať za následok zasiahnutie elektrickým prúdom, požiar a/alebo vážne zranenia.

Všetky bezpečnostné zásady a pokyny uchovávajte tak, aby boli trvalo k dispozícii na budúce nahliadnutie.

Pojem „elektrické náradie“ používaný v bezpečnostných pokynoch odkazuje na náradie napájané z elektrickej siete (s napájacím káblom) alebo z akumulátora (bez napájacieho kábla).

1. Bezpečnosť práce

- a) Pracovnú oblasť udržiajte v čistom a dobre osvetlenom stave. Neusporiadané a neosvetlené pracovné oblasti môžu byť príčinou úrazov.
- b) Nikdy s elektrickým náradím nepracujte v potenciálne výbušnom prostredí, v ktorom sa nachádzajú horľavé kvapaliny, plyny alebo prachové častice. V elektrickom náradí

dochádza k iskreniu ktoré môže spôsobiť vznietenie prachu alebo výparov.

- c) Pri používaní elektrického náradia zaistíte, aby sa deti aj ostatné osoby zdržiavali v bezpečnej vzdialenosti. Pri odvádzaní pozornosti od práce by ste mohli stratiť kontrolu nad zariadením.

2. Elektrická bezpečnosť

- a) Sieťová zásuvka musí byť vhodná pre zástrčku tohto elektrického náradia. Zástrčka sa nesmie žiadnym spôsobom upravovať. Na pripájanie zástrčiek káblov uzemneného elektrického náradia nepoužívajte adaptéry alebo rozbočovacie zásuvky. Neupravené zástrčky a zodpovedajúce zásuvky znížia nebezpečenstvo zasiahnutia elektrickým prúdom.
- b) Zabráňte kontaktu svojho tela s uzemnenými povrchmi, ako sú povrchy potrubia, radiátorov, sporákov a chladničiek. Ak je vaše telo uzemnené, hrozí zvýšené nebezpečenstvo zasiahnutia elektrickým prúdom.
- c) Elektrické zariadenie nevystavujte účinkom dažďa alebo vlhkosti. Vniknutie vody do elektrického zariadenia zvyšuje nebezpečenstvo zasiahnutia elektrickým prúdom.
- d) Napájací kábel nepoužívajte na iné účely, než na ktoré je určený, teda na prenášanie elektrického náradia, na jeho zavesovanie alebo na vyťahovanie zástrčky jeho napájacieho kábla zo zásuvky. Napájací kábel chráňte pred stykom s horúcimi povrchmi, olejom, ostrými hranami alebo pohybujúcimi sa predmetmi. Poškodené alebo zamotané káble zvyšujú nebezpečenstvo zasiahnutia elektrickým prúdom.
- e) Pri práci s elektrickým náradím vo vonkajšom prostredí používajte predlžovací kábel, ktorý je pre takéto prostredie vhodný. Použitie predlžovacieho kábla vhodného na vonkajšie použitie znižuje nebezpečenstvo zasiahnutia elektrickým prúdom.
- f) Ak sa nie je možné vyhnúť prevádzke elektrického náradia vo vlhkom prostredí, použite istič proti vzduchovým prúdom. Použitie

ističa proti zvodovým prúdom znižuje nebezpečenstvo zasiahnutia elektrickým prúdom.

3. Bezpečnosť osôb

- a) Pri práci s elektrickým náradím buďte obozretní, plne sa venujte vykonávanej činnosti a počínajte si s najvyššou opatrnosťou. Nepoužívajte elektrické náradie, ak ste unavení alebo ak ste pod vplyvom drog, alkoholu alebo liekov. Chvilka nepozornosti pri práci s elektrickým náradím môže spôsobiť vážne zranenie.
- b) Vždy používajte osobné ochranné vybavenie, vrátane ochranného odevu a bezpečnostných okuliarov. V závislosti od typu elektrického náradia a spôsobu jeho prevádzky znižuje používanie bezpečnostného vybavenia, akým sú protiprachová maska, protišmyková bezpečnostná obuv, ochranná prilba alebo ochrana sluchu, nebezpečenstvo zranenia.
- c) Zabráňte možnosti náhodného spustenia. Pred pripojením elektrického náradia k sieti a/alebo k akumulátoru a pred jeho vyzdvihnutím z miesta uskladnenia alebo pred jeho prenesením sa vždy uistite, že je náradie vypnuté. Prenášanie elektrického náradia s prstom na jeho spínači alebo s napájacím káblom pripojeným k elektrickej sieti môže spôsobiť nehodu.
- d) Pred zapnutím elektrického náradia z neho odstráňte všetky nastavovacie nástroje alebo kľúče. Nástroj alebo kľúč ponechaný v otočnej časti zariadenia môže spôsobiť zranenie.
- e) Vyhýbajte sa práci v nezvyklej polohe. Vždy zaistite bezpečnú oporu nôh a udržiavanie rovnováhy. To vám umožní zachovať si kontrolu nad elektrickým zariadením v neočakávaných situáciách.
- f) Noste vhodný odev. Nenoste voľné oblečenie alebo šperky. Udržujte vlasy, odev a rukavice mimo dosahu pohybujúcich sa dielov. Voľný odev, šperky alebo dlhé vlasy môžu byť zachytené pohybujúcimi sa dielmi.
- g) Ak sa môžu nainštalovať zariadenia na odsávanie a zber prachu, zaistite, aby tieto zariadenia boli riadne pripojené a používané.

Používanie zariadenia na odsávanie prachu môže znížiť nebezpečenstvo súvisiace s účinkami prachu.

SK

4. Používanie elektrického náradia a zaobchádzanie s týmto náradím

- a) Zariadenie nepreťažujte. Používajte také elektrické náradie, ktoré je na vykonávanú prácu vhodné. Pri použití správneho elektrického náradia v špecifikovanom výkonovom rozsahu budete pracovať efektívnejšie a bezpečnejšie.
- b) Nepoužívajte elektrické náradie s chybným spínačom. Každé elektrické náradie s nefunkčným vypínačom je nebezpečné a musí sa opraviť.
- c) Pred začatím vykonávania zmien nastavenia zariadenia, pred výmenou príslušenstva alebo pred uskladnením zariadenia vždy odpojte zástrčku od sieťovej zásuvky a/alebo vyberte akumulátor. Toto bezpečnostné opatrenie zabráni možnosti neúmyselného spustenia elektrického náradia.
- d) Nepoužívané elektrické náradie uchovávajte mimo dosahu detí. Nedovoľte, aby zariadenie používali osoby, ktoré s ním nie sú oboznámené, alebo ktoré si neprečítali tento návod. Elektrické náradie je nebezpečné, ak ho používajú neskúsené osoby.
- e) Vykonávajte dôkladnú údržbu elektrického náradia. Kontrolujte, či pohyblivé súčasti správne fungujú a nedochádza k ich zadieraniu a či tieto súčasti nie sú zlomené alebo poškodené takým spôsobom, ktorý má za následok zhoršenie funkcie elektrického náradia. Pred ďalším použitím zariadenia nechajte poškodené súčasti opraviť. Mnoho nehôd je spôsobených nedostatočnou údržbou elektrického náradia.
- f) Rezné nástroje udržiavajte ostré a čisté. Starostlivo udržiavané rezné nástroje s ostrými čepkami sa menej zasekávajú a ľahšie ovládajú.
- g) Elektrické náradie, príslušenstvo, vkladacie nástroje atď. používajte v súlade s pokynmi uvedenými v tomto návode. Berte do úvahy pracovné podmienky a druh činnosti, ktorá

sa má vykonávať. Používanie elektrického náradia na účely, na ktoré nie je určené, môže viesť k vzniku nebezpečných situácií.

5) Používanie akumulátorového náradia a zaobchádzanie s týmto náradím

a) Akumulátory nabíjajte iba v nabíjačkách, ktoré odporúča výrobca.

Nabíjačka, ktorá je určená pre určitý typ akumulátorov, môže spôsobiť vznik nebezpečenstva požiaru, ak sa používa s iným typom akumulátora.

b) V elektrickom náradí používajte iba akumulátory, ktoré sú na tento účel výslovne určené.

Použitie iných akumulátorov môže spôsobiť zranenie alebo požiar.

c) Ak sa akumulátor nepoužíva, neumiestňujte ho do blízkosti kovových predmetov, ako sú sponky na papier, mince, kľúče, klince, skrutky alebo iné malé kovové predmety, ktoré by mohli spôsobiť prepojenie medzi oboma svorkami.

Skrat medzi kontaktmi akumulátora môže spôsobiť popálenie alebo požiar.

d) Ak sa akumulátor používa nesprávnym spôsobom, môže z neho unikať kvapalina. Zamedzte kontaktu s touto kvapalinou. Ak dôjde k náhodnému styku s touto kvapalinou, opláchnite zasiahnuté miesto vodou. Ak vám vnikne táto kvapalina do očí, okamžite vyhľadajte lekárske ošetrovanie.

Kvapalina unikajúca z akumulátora môže spôsobiť podráždenie pokožky alebo popálenie.

6) Opravy

Vykonávanie opráv elektrického náradia zverujte iba kvalifikovaným osobám používajúcim výhradne originálne náhradné diely.

Tým bude zachovaná bezpečnosť elektrického náradia.

Zvláštne bezpečnostné pokyny týkajúce sa reťazových píl

- Ak je píla v chode, žiadna časť vášho tela sa nesmie priblížiť k reťazi. Pred spustením reťazovej píly sa presvedčte, že sa reťaz píly nedotýka žiadnych predmetov. Pri práci s reťazovou pilou môže aj chvíľka nepozornosti spôsobiť zachytenie odevu alebo častí tela pilovou reťazou.
- Vždy držte reťazovú pílu pravou rukou za zadnú rukoväť a ľavou rukou za prednú rukoväť. Práca s reťazovou pilou v inej než vyššie uvedenej polohe zvyšuje nebezpečenstvo zranenia, a preto sa píla nesmie používať iným než opísaným spôsobom.
- Používajte bezpečnostné okuliare a ochranu sluchu. Odporúča sa používať aj ďalšiu ochrannú výbavu pre hlavu, ruky, nohy a chodidlá. Vhodný ochranný odev znižuje nebezpečenstvo zranenia odlietavajúcimi úlomkami a trieskami aj nebezpečenstvo náhodného styku s pilovou reťazou.
- S reťazovou pilou nepracujte na stromoch. Pri používaní reťazovej píly na stromoch hrozí zvýšené nebezpečenstvo zranenia.
- Pred začatím práce sa vždy uistite, že máte k dispozícii pevnú oporu nôh, a reťazovú pílu používajte iba vtedy, ak môžete pri práci stáť na pevnom, stabilnom a rovnom podklade. Klzký alebo nestabilný podklad môže mať za následok stratu rovnováhy a kontroly nad reťazovou pilou, čo sa týka najmä práce s použitím rebrikov.
- Pri rezaní napnutej vetvy vždy predpokladajte, že môže dôjsť k jej spätnému odpruženiu. Ak dôjde k uvoľneniu pnutia vo vláknach dreva, napnutá vetva môže udrieť obsluhujúcu osobu a/alebo spôsobiť stratu kontroly nad reťazovou pilou.
- Zvláštna opatnosť je potrebná pri rezaní podrastu a mladých stromov. Tenký materiál by sa mohol zachytiť v pílovej reťazi a následne vás udrieť, prípadne spôsobiť stratu vašej rovnováhy.

- Reťazovú pílu prenášajte za prednú rukoväť, vo vypnutom stave a s reťazou smerujúcou od vášho tela. Pri preprave alebo uskladnení reťazovej píly vždy nasadzujte ochranný kryt. Opatrné zaobchádzanie s reťazovou pílou znižuje pravdepodobnosť náhodného styku s pohybujúcou sa reťazou píly.
- Dodržujte pokyny týkajúce sa mazania, napínania reťaze a výmeny príslušenstva. Nesprávne napnutá alebo namazaná reťaz sa môže buď pretrhnúť, alebo zvyšovať nebezpečenstvo spätného rázu.
- Rukoväti udržiavajte v suchom a čistom stave a dbajte na to, aby neboli zasiahnuté olejom alebo mazacím tukom. Rukoväti, ktoré sú mastné od oleja alebo mazacieho tuku, sú klzké a môžu byť príčinou straty kontroly.
- Pílu používajte iba na rezanie dreva. Reťazovú pílu používajte iba na vykonávanie práce, na ktorú je určená – príklad: Nikdy reťazovú pílu nepoužívajte na rezanie plastov, muriva alebo iných než drevených stavebných materiálov. Používanie reťazovej píly na vykonávanie prác, na ktoré nie je určená, môže mať za následok vznik nebezpečných situácií.

Príčiny spätného rázu a možnosti zabránenia jeho vzniku:

K spätnému rázu môže dôjsť vtedy, ak sa predná časť vodiacej reťazovej lišty dostane do styku s určitým predmetom alebo ak ohnutie rezaného dreva spôsobí zovretie pílovej reťaze.

V niektorých prípadoch môže mať styk s prednou časťou lišty za následok neočakávaný vznik reakčnej sily, ktorá spôsobí spätný ráz, počas ktorého bude vodiaca lišta vymrštená smerom hore a súčasne smerom k obsluhujúcej osobe.

Zaseknutie pílovej reťaze v hornej drážke vodiacej lišty môže spôsobiť rýchle spätné odtlačenie lišty smerom k obsluhujúcej osobe.

Ktorákoľvek z týchto reakcií môže spôsobiť stratu kontroly nad pílou a prípadne vážne zranenie obsluhujúcej osoby. Nespoliehajte sa iba na bezpečnostné funkcie a prvky, ktorými je reťazová píla vybavená. Ako používateľ reťazovej píly by ste mali prijímať rôzne opatrenia na to, aby

bola umožnená práca bez nebezpečenstva nehôd a zranení.

Spätný ráz vzniká následkom nesprávneho alebo chybného spôsobu používania elektrického náradia. Je mu však možné predchádzať prostredníctvom vhodných bezpečnostných opatrení, ktoré sú popísané nižšie:

- Reťazovú pílu držte pevne oboma rukami tak, aby vaše prsty a palce obopínali jej rukoväti. Zaujímajte vždy takú polohu, aby vaše telo a ruky dokázali zniesť silu spätného rázu. Ak sú prijaté vhodné opatrenia, obsluhujúca osoba môže mať silu spätného rázu trvalo pod kontrolou. Nikdy neuvolňujte pevné uchopenie reťazovej píly, ktorá je v chode.
- Vyvarujte sa zaujímania nezvyklého postoja a nerežte nad výškou svojich ramien. Tým sa predídete možnosti neúmyselného styku s prednou stranou lišty a súčasne sa umožní získanie lepšej kontroly nad reťazovou pílou v neočakávaných situáciách.
- Vždy používajte náhradné lišty a pílové reťaze, ktoré sú špecifikované výrobcom. Použitie nesprávnych náhradných lišt a pílových reťazí môže spôsobiť pretrhnutie reťaze a/alebo vznik spätného rázu.
- Dodržujte pokyny výrobcu týkajúce sa ostrenia a údržby pílovej reťaze. Možnosť vzniku spätného rázu sa zvyšuje pri príliš nízkom nastavení obmedzovača hĺbky.
- Odporúča sa, aby si používateľ, ktorý sa s pílou zatiaľ len oboznamuje, najprv vyskúšal aspoň jej použitie na prerezanie niekoľkých kusov guľatiny umiestnených na koze alebo ráme.

Správne zaobchádzanie s nabíjačkou akumulátorov

a) Na nabíjanie akumulátora používajte iba nabíjačku, ktorá bola dodaná so zariadením.

V opačnom prípade hrozí nebezpečenstvo požiaru alebo výbuchu.

b) Pred každým použitím vykonajte kontrolu nabíjačky, káblov a zástrčiek; v prípade potreby nechajte toto príslušenstvo opraviť

kvalifikovanou osobou, ktorá používa iba originálne náhradné diely.

Nepoužívajte chybnú nabíjačku a nepokúšajte sa ju sami otvárať. Tým bude zaistené zachovanie bezpečnosti zariadenia.

- c) **Uistite sa, že sa napätie v sieti zhoduje s napätím uvedeným na typovom štítku nabíjačky.**
Hrozí nebezpečenstvo zasiahnutia elektrickým prúdom.
- d) **Pred pripojením alebo odpojením elektrického náradia musí byť nabíjačka odpojená od siete.**
- e) **Nabíjačku udržiavajte v čistom stave a nevystavujte ju účinkom vlhkosti a dažďa. Nikdy nabíjačku nepoužívajte vo vonkajšom prostredí.**
Vniknutie nečistôt a vody zvyšuje nebezpečenstvo zasiahnutia elektrickým prúdom.
- f) **Do nabíjačky sa smú vkladať iba originálne akumulátory, pre ktoré je nabíjačka určená.**
Nabíjanie iných akumulátorov môže spôsobiť zranenie alebo požiar.
- g) **Chráňte nabíjačku pred mechanickým poškodením.**
Toto poškodenie môže mať za následok vznik vnútorného skratu.
- h) **Nabíjačka sa nesmie používať na horľavých povrchoch (ako napríklad na papieri alebo textíliách).**
V takom prípade hrozí nebezpečenstvo požiaru v dôsledku zahrievania, ku ktorému počas nabíjania bežne dochádza.
- i) Ak je napájací kábel tohto zariadenia poškodený, musí ho vymeniť výrobca, jeho servisný technik alebo osoba s príslušnou kvalifikáciou, aby bolo vylúčené akékoľvek nebezpečenstvo.
- j) Akumulátor vášho zariadenia je v stave pri dodaní iba čiastočne vopred nabitý, a preto ho pred prvým použitím musíte riadne nabiť na plnú kapacitu. Odporúča sa, aby prvé nabíjanie akumulátora po jeho dodaní trvalo asi 1 hodinu. Zasuňte akumulátor do päťice

nabíjačky a potom nabíjačku pripojte k elektrickej sieti.

- k) Ak sa dosiahlo plné nabitie akumulátora, odpojte zástrčku napájacieho kábla nabíjačky od siete a potom vyberte akumulátor z nabíjačky. Čas nabíjania je asi 1 hodina.
- l) Nenechávajte nabitý akumulátor v nabíjačke, ktorá je pripojená k sieti. Môže to spôsobiť poškodenie článkov akumulátora.

Poznámky: Opakované krátkodobé nabíjanie môže spôsobiť poškodenie článkov akumulátora. Dobíjajte akumulátor iba vtedy, ak zaznamenáte nadmerné spomalenie chodu zariadenia.

Zvyškové riziká

Aj pri správnej obsluhu tohto elektrického zariadenia nie je možné nikdy vylúčiť existenciu zvyškových rizík. V závislosti od vyhotovenia a konštrukcie tohto elektrického náradia sa môžu vyskytovať nasledujúce nebezpečenstvá:

- Rezné zranenia, ak sa nepoužíva vhodný ochranný odev.
- Poškodenie pľúc, ak sa nepoužíva vhodná ochranná maska proti prachu.
- Poškodenie sluchu, ak sa nepoužívajú vhodné chrániče sluchu.
- Poškodenie zdravia následkom pôsobenia vibrácií na ruky, ak sa zariadenie používa nadmerne dlhý čas alebo ak sa neudržiava v náležitom prevádzkovom stave.

Varovanie! Toto elektrické náradie vytvára počas prevádzky elektromagnetické pole. Za určitých okolností môže toto pole nepriaznivo pôsobiť na aktívne alebo pasívne lekárske implantáty. Pred použitím tohto zariadenia odporúčame, z dôvodu zníženia nebezpečenstva vážnych alebo smrteľných zranení, osobám s lekáskymi implantátmi poradiť sa s lekárom a výrobcom lekárskeho implantátu.

Bezpečnostné pokyny uchováajte na bezpečnom mieste.

Vysvetlenie ikon na zariadení:



Prečítajte si návod na použitie



Používajte ochranu zraku



Používajte ochranu sluchu



Nevystavujte zariadenie dažďu



Maximálna hĺbka rezu



Rezná rýchlosť pri menovitých otáčkach



Zaručená hladina akustického výkonu



V súlade s príslušnými európskymi smernicami



POZOR! Nepoužiteľné zariadenia nepatria do bežného domového odpadu. Odovzdajte ich v miestnom zbernom mieste, aby bola zaistená ich riadna a ekologická likvidácia.

Ikona na akumulátore:



Akumulátory, ktoré sú určené na likvidáciu, odovzdávajú v zberných miestach, ktoré sú na to určené, aby bola zaistená ekologická likvidácia týchto akumulátorov.



Lítium-iónový akumulátor



Akumulátor nevystavujte dlhodobým účinkom intenzívneho slnečného svetla a nekladte ho na radiátory (chráňte ho pred teplotami vyššími než 45 °C).



Akumulátor nevhadzujte do ohňa.



Akumulátor nevhadzujte do vody.



Akumulátor nevhadzujte do bežného odpadu.

Li-Ion

2. Popis zariadenia a rozsah dodávky (pozrite obrázok 1/2)

1. Ozubená opierka
2. Ochranný kryt prednej ruky s brzdou reťaze
3. Predná rukoväť
4. Zadná rukoväť
5. Blokovacie tlačidlo spínača
6. Zapínací/vypínací spínač
7. Viečko nádrčky na olej
8. Kryt reťazového kolesa
9. Prídružná skrutka krytu reťazového kolesa
10. Drážky na zasúvanie akumulátora
11. Priezor na kontrolu hladiny oleja na mazanie reťaze
12. Akumulátor
- 12a. Uvoľňovacie tlačidlo
- 12b. Indikátory stavu nabitia
- 12c. Tlačidlo
13. Nabíjačka
14. Zadný ochranný kryt ruky
15. Rezací nôž
16. Reťaz píly
17. Ochranné puzdro lišty

3. Určené použitie

Reťazová píla je určená na stínanie stromov a na rezanie kmeňov, vetiev, drevených hranolov, dosiek atď., pričom ju je možné používať na vykonávanie priečnych aj pozdĺžnych rezov. Nie je však vhodná na rezanie akýchkoľvek iných materiálov než dreva. Majte na pamäti, že nami vyrábané zariadenia nie sú svojím charakterom určené na použitie v komerčnej, obchodnej alebo priemyselnej sfére. Nepreberáme akúkoľvek záruku, ak sa zariadenie používa na komerčné,

remeselné alebo priemyselné účely, ako aj na činnosti vyžadujúce obdobný spôsob zaobchádzania.

4. Montáž

Pozor! Pred začatím napínania reťaze pri plne zostavenej píle je nutné pílu vypnúť a vybrať z nej akumulátor. Pri práci s reťazou píly vždy používajte ochranné rukavice, aby ste sa vyhlí prípadnému zraneniu.

4.1 Montáž reťazovej lišty a pílovej reťaze

- Opatrne vybalte všetky súčasti a skontrolujte ich so zameraním na úplnosť (obr. 2).
- Uvoľnite prídržnú skrutku krytu reťazového kolesa (obr. 3).
- Odoberte kryt reťazového kolesa (obr. 4).
- Umiestnite reťaz znázorneným spôsobom do obvodového žliabku lišty (obr. 5a).
- Zasuňte lištu s reťazou znázorneným spôsobom do vnútorného priestoru píly.

Navedte reťaz okolo reťazového pastorka (obr. 5b).

4.2 Napnutie reťaze píly

Pozor! Pred začatím vykonávania kontroly a nastavovania zariadenie vždy vypnite a vyberte z neho akumulátor. Pri práci s reťazou píly vždy používajte ochranné rukavice, aby ste sa vyhlí prípadnému zraneniu.

- Povoľte poistnú skrutku krytu reťazového kolesa o niekoľko otáčok (obr. 3).
- Nastavte napnutie reťaze pomocou napínacej skrutky reťaze (obr. 7).
- Otáčaním doprava sa napnutie reťaze zvyšuje a otáčaním doľava sa napnutie reťaze znižuje. Reťaz píly je správne napnutá vtedy, ak ju je možné zdvihnúť približne o 3 – 4 mm uprostred lišty (obr. 8).
- Utiahnite poistnú skrutku krytu reťazového kolesa (obr. 6b).

Pozor! Všetky články reťaze musia riadne spočívať vo vodiacom žliabku lišty.

Doplňujúce pokyny na napínanie reťaze:

Aby bola zaistená bezpečná prevádzka, musí byť reťaz píly správne napnutá. Napnutie reťaze píly sa považuje za optimálne vtedy, ak sa reťaz môže zdvihnúť približne o 3 – 4 mm uprostred lišty. Keďže počas rezania dochádza k zahrievaniu reťaze píly a následkom toho k zmenám jeho dĺžky, je potrebné vykonávať každých 10 minút kontrolu a prípadné nové nastavenie napnutia reťaze. Toto sa týka najmä nových pílových reťazí. Po dokončení práce je reťaz píly potrebné uvoľniť, keďže následkom jeho ochladenia dôjde k jeho súčasnému skráteniu. Tým sa zabráni možnosti poškodenia reťaze.

4.3 Mazanie reťaze píly

Pozor! Pred začatím vykonávania kontroly a nastavovania zariadenie vždy vypnite a vyberte z neho akumulátor. Pri práci s reťazou píly vždy používajte ochranné rukavice, aby ste sa vyhlí prípadnému zraneniu.

Pozor! Nikdy pílu nezapínajte, ak neobsahuje olej potrebný na mazanie reťaze! Používanie reťazovej píly bez oleja na mazanie reťaze alebo s hladinou tohto oleja pod značkou minimálnej hladiny (obr. 9) spôsobí poškodenie reťazovej píly!

Pozor! Venujte pozornosť teplotným podmienkam: Rôzne rozsahy teploty okolitého prostredia vyžadujú použitie mazív s veľmi rozdielnymi hodnotami viskozity. Pri nízkych teplotách budú potrebné nízkoviskózne oleje (teda oleje s nízkou hodnotou viskozity), aby bolo umožnené vytváranie dostatočného mazacieho filmu. Ak by ste však ten istý olej používali v letnom období, dochádzalo by k ďalšiemu zvyšovaniu jeho tekutosti iba samotným účinkom vyšších teplôt. Následkom toho by sa mazací film mohol odtrhávať a nedostatočne mazaná reťaz by sa mohla prehrievať, čo by mohlo mať za následok jej poškodenie. Okrem toho by sa mazací olej spaľoval a splodiny vznikajúce týmto spaľovaním by zbytočne znečisťovali okolité prostredie.

Plnenie olejovej nádržky:

- Položte reťazovú pílu na rovný povrch.
- Očistite oblasť okolo uzatváracieho krytu olejovej nádrže (obr. 9) a tento kryt otvorite.
- Naplňte nádržku olejom určeným pre pílové reťaze. Zaisťte, aby do nádržky nemohli vniknúť žiadne nečistoty, ktoré by spôsobovali upchávanie olejovej dýzy.
- Zavrite uzatvárací kryt olejovej nádrže.

5. Obsluha

5.1 Vyberanie/vkladanie akumulátora

- Ak chcete vybrať akumulátor (12) zo zariadenia, stlačte uvoľňovacie tlačidlo na akumulátore a potom akumulátor vyberte.
- Ak chcete vložiť akumulátor (12), zasuňte ho do zariadenia pozdĺž zasunutím vodiacich líšt do drážok. Zapadnutie v koncovej polohe bude rozpoznateľné podľa počuteľného klapnutia.

Varovanie! Akumulátor vkladajte iba do plne zostaveného zariadenia. Hrozí nebezpečenstvo zranenia!

5.1.1 Postup nabíjania

Varovanie! Akumulátor nevystavujte extrémnym podmienkam, ako napríklad účinkom tepla alebo nárazom. Hrozí nebezpečenstvo zranenia následkom zasiahnutia kvapalinou uniknutou z akumulátora! V prípade zasiahnutia očí alebo pokožky opláchnite postihnuté oblasti vodou alebo neutralizačným prostriedkom a vyhľadajte lekárske ošetrenie.

Nabíjajte akumulátor iba v suchých miestnostiach; vonkajší povrch akumulátora musí byť pred pripojením k nabíjačke čistý a suchý. Hrozí nebezpečenstvo zranenia spôsobeného zasiahnutím elektrickým prúdom.

Na nabíjanie akumulátora používajte iba nabíjačku, ktorá bola dodaná so zariadením.

- Pred prvým použitím akumulátor jednorazovo nabíjate na plnú kapacitu. Nenabíjajte ho

postupným prerušovaným spôsobom v krátkych časových intervaloch.

- Významne skrátený čas prevádzky, ktorý nie je možné predĺžiť ani úplným nabitím, poukazuje na to, že uplynula prevádzková životnosť akumulátora, ktorý je preto potrebné vymeniť. Používajte iba originálny akumulátor, ktorý si môžete obstaráť prostredníctvom zákazníckeho servisného strediska.
- V každom prípade sa riadte príslušnými platnými bezpečnostnými pokynmi a takisto predpismi a pokynmi týkajúcimi sa ochrany životného prostredia.
- Na poruchy spôsobené nesprávnym zaobchádzaním sa nevzťahuje poskytnutá záruka.

Dobíjanie akumulátora

VAROVANIE! Vypnite zariadenie a počkajte, než sa celkom zastaví jeho pohyb.

Práve vybitý akumulátor (12) nechajte asi 15 minút vychladnúť, než ho vložíte do nabíjačky (13).

1. V prípade potreby vyberte akumulátor (12) zo zariadenia.
2. Zasuňte akumulátor (12) do nabíjačky (13). Jeho zaistenie v správnej polohe bude rozpoznateľné podľa počuteľného „kľapnutia“.
3. Porovnaním sa uistite, či sa sieťové napätie uvedené na typovom štítku zhoduje so skutočným napätím elektrickej siete, ktorá je k dispozícii. Zasuňte zástrčku kábla nabíjačky (13) do sieťovej zásuvky.
4. Čas potrebný na nabitie prázdneho akumulátora je asi 2 hodiny.

Pozor! Počas nabíjania sa akumulátor môže mierne zahrievať, čo je však normálny jav.

5. Po úspešnom dokončení nabíjania odpojte nabíjačku (13) od elektrickej siete.
6. Stlačte uvoľňovacie tlačidlo (12a) na akumulátore (12) a vyberte akumulátor z nabíjačky (13).

Kontrola stavu nabitia akumulátora

Po stlačení tlačidla na akumulátore bude počet rozsvietených LED udávať stav nabitia akumulátora:

Rozsvietené sú všetky LED: Akumulátor je plne nabitý.

Rozsvietené sú 2 LED: Akumulátor je nabitý spolovice.

Rozsvietená je 1 LED: Akumulátor je prázdny a je potrebné ho nabiť.

5.1.2 Vyradené akumulátory

- Významne skrátený čas prevádzky, ktorý nie je možné predĺžiť ani úplným nabitím, poukazuje na to, že uplynula prevádzková životnosť akumulátora (12), ktorý je preto potrebné vymeniť. Používajte iba náhradný akumulátor, ktorý je možné si obstaráť prostredníctvom zákaznického servisného strediska.
- V každom prípade sa riadte príslušnými platnými bezpečnostnými pokynmi a takisto predpismi a pokynmi týkajúcimi sa ochrany životného prostredia.

5.2 Zapínanie/vypínanie

Zapínanie

- Držte reťazovú pílu oboma rukami za rukoväti tak, ako je znázornené na obr. 11 (palec má byť pod rukoväťou).
- Stlačte a pridržte blokovacie tlačidlo spínača (obr. 2/poz. 5).
- Zapnite reťazovú pílu stlačením spínača. Blokovacie tlačidlo spínača je teraz možné opäť uvoľniť.

Vypínanie

Uvoľnite stlačený spínač (obr. 2/poz. 6). Vstavaná brzda počas veľmi krátkeho času zastaví otáčajúcu sa reťaz píly.

Pozor! Pílu prenášajte iba za prednú rukoväť! Ak by ste pripojenú pílu prenášali iba za zadnú rukoväť so spínacími prvkami, mohlo by to mať za následok náhodné stlačenie blokovacieho tlačidla spínača súčasne so stlačením samotného spínača, ktoré by spôsobilo spustenie reťazovej píly.

5.3 Brzda reťaze

Brzda reťaze je ochranný mechanizmus, ktorý sa uvádza do činnosti prostredníctvom predného

ochranného krytu ruky (obr. 1/poz. 2). Ak dôjde k vzniku spätného rázu, ktorý spôsobí náhly spätný trhavý pohyb reťazovej píly, brzda reťaze sa aktivuje a za čas kratší než 0,12 sekundy zastaví pohyb reťaze píly.

Pravidelne kontrolujte funkciu brzd reťaze. Pri vykonávaní tejto kontroly sklopte ochranný kryt ruky (obr. 1/položka 2) dopredu a krátko stlačte spínač reťazovej píly. Reťaz píly by sa nemala rozbehnúť.

Pritiahnite predný ochranný kryt ruky (obr. 1/položka 2) do polohy, v ktorej zapadne, čím uvoľní brzdu reťaze.

Pozor!

Z bezpečnostných dôvodov nie je možné pílu opäť spustiť ihneď po pritiahnutí predného ochranného krytu ruky do zadnej polohy uvoľňujúcej brzdu píly bez toho, aby predtým nebol uvoľnený stlačený spínač píly.

Pozor! Pílu nikdy nepoužívajte, ak správne nefungujú jej bezpečnostné kryty. Nepokúšajte sa opravovať ochranné zariadenia, ktoré súvisia s bezpečnosťou, vlastnými silami, ale sa v takých prípadoch vždy obracajte na naše servisné stredisko alebo na opravovňu s podobnou odbornou kvalifikáciou.

Ochrana rúk

Predný ochranný kryt ruky (súčasne plniaci funkciu brzd reťaze) (obr. 1/poz. 2) a zadný ochranný kryt ruky (obr. 1/poz. 114) zaisťujú ochranu vašich prstov pred zranením následkom styku s pílovou reťazou, ak dôjde k jej pretrhnutiu následkom preťaženia.

6. Práca s reťazovou pílou

6.1 Príprava

Aby ste mohli pracovať bezpečným spôsobom, pred každým použitím vykonajte kontrolu podľa nasledujúcich bodov:

Stav reťazovej píly

Vykonajte prehliadku píly so zameraním na poškodenie jej puzdra, napájacieho kábla,

reťaze a lišty. Nikdy neuvádzajte do prevádzky zariadenie, ktoré je zjavne poškodené.

Olejová nádržka

Skontrolujte hladinu oleja v nádržke. Dostatočnú hladinu oleja kontrolujte aj priebežne počas práce. Nikdy reťazovú pílu nepoužívajte, ak v nej nie je žiadny olej alebo ak hladina oleja klesla pod značku minimálnej úrovne (obr. 9), aby ste zamedzili možnosti poškodenia píly. Priemerná výdrž náplne je 15 minút, v závislosti od pracovných prestávok a od zaťaženia píly.

Reťaz píly

Kontrolujte napnutie reťaze píly a stav rezných hrán jej zubov. Čím je reťaz píly ostrejšia, tým ľahšie je možné s reťazovou pílou zaobchádzať a tým lepšie je táto píla ovládateľná. To isté sa týka aj napnutia reťaze. Počas práce teda kontrolujte po každých 10 minútach aj napnutie reťaze, aby ste zvýšili vlastnú bezpečnosť! Najmä nové reťaze sú náchylné na zvýšené rozťahovanie.

Brzda reťaze

Funkciu brzdy reťaze skontrolujte spôsobom, ktorý je opísaný v kapitole „Bezpečnostné zariadenia“; po tejto kontrole brzdu uvoľnite.

Ochranný odev

Pri práci vždy noste vhodný, tesne priliehajúci ochranný odev, ako napríklad nohavice, rukavice a bezpečnostnú obuv so zvýšenou odolnosťou proti prerezaniu.

Ochrana sluchu a bezpečnostné okuliare

Počas stínania a ďalších lesníckych prác vždy používajte aj ochrannú prilbu s integrovanými chráničmi sluchu a ochranným tvárovým štítom. Tým bude zaistená ochrana pred padajúcimi vetvami a pred vetvami vymrštenými následkom odpruženia alebo odrazu.

6.2 Vysvetlenie správneho postupu pri vykonávaní základných prác

Stínanie stromu (obr. 12 – 15)

Ak vykonávajú dve osoby súčasne rezanie a stínanie, vzdialenosť medzi osobou vykonávajúcou rezanie a osobou vykonávajúcou stínanie by mala byť aspoň dvojnásobkom výšky stínaného stromu (obr. 12). Pri stínaní stromov je nutné postupovať opatrne, aby bolo zaistené, že nedôjde k ohrozeniu žiadnych ďalších osôb, zasiahnutiu elektrických vedení a vzniku vecných škôd. V prípade, že sa strom dostane do styku s elektrickým vedením, je nutné bezodkladne informovať príslušnú energetickú distribučnú spoločnosť.

Počas rezania vo svahu musí osoba obsluhujúca reťazovú pílu stáť v oblasti nad stínaným stromom, keďže zoťatý strom sa bude odvalovať alebo sklzávať dole zo svahu (obr. 13).

Pred začatím stínania je nutné naplánovať a, v prípade potreby, vypratáť únikovú cestu. Táto úniková cesta musí viesť šikmo dozadu od predpokladanej línie pádu stromu, ako je znázornené na obrázku 14 (A = nebezpečná zóna, B = smer pádu, C = úniková zóna).

Pred začatím stínania je potrebné vziať do úvahy prirodzený sklon stromu, umiestnenie väčších vetiev a smer vetra, aby bolo možné odhadnúť smer jeho pádu.

Zo stromu je nutné odstrániť nečistoty, kamene, voľnú kôru, klince, spony a drôty.

Umiestnenie klinového smerového zárezu (obr. 15a)

Vytvorte smerový zárez (A) s hĺbkou zodpovedajúcou 1/3 priemeru stromu pod pravým uhlom k smeru pádu, ako je znázornené na obrázku 15.

Najprv vykonajte dolný vodorovný rez, ktorý je súčasťou smerového zárezu (A). Tým sa zabráni uviaznutiu reťaze alebo vodiacej lišty pri následnom vykonávaní druhej časti smerového zárezu.

Príprava hlavného rezu pri stínaní (obr. 15b)

Úroveň hlavného rezu zvolte aspoň 50 mm nad vodorovnou plochou smerového zárezu. Hlavný

rez (B) potom vykonajte rovnobežne s touto vodorovnou plochou protihľadého smerového zárezu.

Hlavný rez robte iba do takej hĺbky, aby zostal zachovaný nedorez (D), ktorý môže pôsobiť ako plávajúci kĺb. Takto ponechaný nedorez zabraňuje pootočeniu stromu a jeho následnému pádu v nesprávnom smere. Oblasťou nedorezu nevedzte žiadne ďalšie rezy. Hneď ako sa hlavný rez dostane do blízkosti nedorezu, strom by mal začať padať. Ak je počas stínania zrejmé, že strom môže spadnúť v inom než požadovanom smere (C), alebo ak sa začne strom nakláňať späť a zvierat reťaz píly, prerušte vykonávanie hlavného rezu a vloženie klinov vyrobených z dreva, plastu alebo hliníka roziahnite oblasť rezu tak, aby bolo možné opäť umožniť pohyb stromu v požadovanom smere pádu.

Hneď ako strom začne padať, vyberte reťazovú pílu z výrezu, vypnite ju, položte ju na zem a opustite nebezpečnú oblasť prostredníctvom naplánovanej únikovej cesty. Venujte pozornosť vetvám padajúceho stromu a dávajte pozor, aby ste nezakopli.

Odvetvovanie

Tento postup znamená oddeľovanie vetiev od zotatého stromu. Pri odstraňovaní väčších, dole smerujúcich vetiev, ktorými je strom podopieraný, je tieto vetvy vhodné ponechať, kým sa nespustí rezanie kmeňa.

Menšie vetvy potom ponechajte v rozstupoch znázornených na obrázku 16 (A = smer rezania pri odvetvovaní, B = úsek vzdialený od zeme!). Ponechané podporné vetvy odstráňte až pri rozrezávaní kmeňa, keď ich je možné oddeliť rezaním v smere zdola nahor. Vetvy, ktoré sú napnuté, by sa mali odrezávať takisto v smere zdola nahor, aby sa zamedzilo možnosti zovretia píly.

Rezanie kmeňa stromu na dĺžku

Týmto postupom sa rozumie delenie zotatého stromu na jednotlivé úseky. Uistite sa, že zaujimate bezpečný pracovný postoj a že hmotnosť vášho tela je rozdelená tak, aby sa rovnomerne prenášala na obe chodidlá. Ak je to možné, mal by byť kmeň podložený a podopieraný vetvami, drevenými hranolmi alebo klinmi. Dodržujte jednoduché pokyny na jednoduché rezanie.

Ak sa celá dĺžka smeru rovnomerne podopiera, ako je tomu za situácie znázornenej na obrázku 17, rezanie sa vykonáva zhora. Postupujte opatrne, aby ste nerezali do zeme.

Ak kmeň spočíva na zemi iba jedným koncom, ako je znázornené na obrázku 18, najprv vykonajte zdola rez do hĺbky zodpovedajúcej 1/3 priemeru kmeňa (A), aby ste zabránili rozštípeniu. Potom vykonajte vo výške prvého rezu (B) druhý rez zhora (do hĺbky zodpovedajúcej zvyšným 2/3 priemeru), aby sa predišlo zovretiu píly.

Ak kmeň leží na zemi oboma koncami, ako je znázornené na obrázku 19, najprv vykonajte zhora rez do hĺbky zodpovedajúcej 1/3 priemeru kmeňa (A), aby ste zabránili rozštípeniu. Potom vykonajte vo výške prvého rezu (B) druhý rez zdola (v rozsahu zodpovedajúcom zvyšným 2/3 priemeru), aby sa predišlo zovretiu píly.

Pri rezaní vo svahoch vždy stojte nad kmeňom stromu, ako je znázornené na obrázku 13. Aby ste si počas rezania zachovali plnú kontrolu nad jeho priebehom, znižujte vo fáze, keď sa blíži koniec rezu, tlak pôsobiaci na reťaz bez toho, aby ste pritom uvoľnili pevné uchopenie rukovätí reťazovej píly. Uistite sa, že sa reťaz píly nedotýka zeme. Po dokončení rezu počkajte, až sa reťaz píly zastaví, než reťazovú pílu premiestnite. Pred premiestnením od stromu k stromu vždy zastavte motor reťazovej píly.

6.3 Spätný ráz

K spätnému rázu dochádza vtedy, ak je bežiacia reťazová píla náhle odhodaná smerom hore, následne vykoná spätný výkyvný pohyb. Táto situácia je obvykle spôsobená tým, že rezaný kus dreva pride do styku s hrotom lišty, alebo tým, že dôjde k zovretiu reťaze píly.

Spätný ráz je sprevádzaný pôsobením náhle vzniknutej nadmernej sily. Reťazová píla preto obvykle reaguje nekontrolovateľným spôsobom. Vznik takejto situácie má často za následok vážne zranenia pracovníka alebo osôb zdržujúcich sa v okolí.

Najmä pri vykonávaní postranných rezov, šikmých rezov a pozdĺžnych rezov je nebezpečenstvo vzniku spätného rázu obzvlášť veľké, pretože nie je možné používať ozubenú opierku. Preto sa takému spôsobu rezania v čo najväčšej miere

vyhýbajte. Ak je však vykonávanie takýchto rezov nevyhnutné, pracujte veľmi opatrne! Nebezpečenstvo vzniku spätného rázu je najväčšie vtedy, ak pri rezaní používate oblasť lišty píly v blízkosti jej hrotu, pretože za tohto stavu pôsobí najsilnejší pákový účinok (obr. 20). Pílu teda umiestňujte vždy tak, aby sa do záberu dostával čo najdlhší rovný úsek reťaze, ktorý sa nachádza čo najbližšie k ozubenej opierke (obr. 21).

Pozor!

- Vždy venujte pozornosť správne napnutiu reťaze!
- Reťazovú pílu používajte iba vtedy, ak je v bezchybnom stave!
- Pracujte iba s pílovou reťazou, ktorá je naostraná podľa špecifikácií!
- Nikdy nerezte nad úrovňou ramien!
- Nikdy nerezte hornou hranou alebo hrotom lišty!
- Reťazovú pílu vždy pevne držte oboma rukami!
- Ak je to možné, vždy používajte ozubenú opierku ako bod, v ktorom vzniká pákový účinok.

Rezanie napnutého dreva

Rezanie napnutého dreva vyžaduje zvláštnu opatrosť! Drevo, v ktorom účinkom rezania dôjde k uvoľneniu pôsobiaceho prútu, niekedy reaguje celkom nekontrolovaným spôsobom. To môže mať za následok vážne alebo dokonca smrteľné zranenia (obr. 22 – 24). Prácu tohto druhu smú vykonávať iba vyškolení profesionáli.

7. Technické údaje

Dĺžka lišty:	254 mm
Max. dĺžka rezania:	230 mm
Rezná rýchlosť pri menovitých otáčkach:	6 m/s
Objem olejovej nádržky:	180 ml
L_{WA} vážená zaručená hladina akustického výkonu	99 dB(A)
Vibrácie pôsobiace na ruky a_h pri zaťaženej rukoväti:	

3,21 m/S², K = 1,5 m/s² (predná rukoväť)
3,79 m/S², K = 1,5 m/s² (zadná rukoväť)

Akumulátorový modul

Napätie: 20 V jednosmerné
Kapacita: 4,0 Ah

Nabíjačka

Sieťové napätie 220 – 240 V~ 50 Hz 60 W
Výstupné napätie/výstupný prúd 1: 21 V/2,4 A
Čas nabíjania: 2 hodiny

8. Údržba

8.1 Výmena reťaze a lišty píly

Výmenu lišty je potrebné vykonať vtedy, ak

- vodiaci žliabok lišty je opotrebený.
- predné reťazové koleso v lište je poškodené alebo opotrebené.

Pri vykonávaní tejto výmeny postupujte spôsobom, ktorý je opísaný v časti „Montáž reťazovej lišty a pílovej reťaze“!

8.2 Kontrola automatického mazania reťaze

Pravidelne kontrolujte funkciu automatického mazania reťaze, aby sa predišlo prehrievaniu a poškodeniu lišty a reťaze píly. Pri tejto kontrole postupujte tak, že umiestnite hrot lišty proti hladkému povrchu (doske, časti stromu) a necháte reťazovú pílu bežať.

Ak počas tohto postupu vzniká viditeľná zväčšujúca sa stopa po oleji, znamená to, že systém automatického mazania reťaze funguje bezchybne. Ak nie je takáto stopa po oleji postrehnuteľná, prečítajte si príslušné pokyny v časti „Odstraňovanie porúch“! Ak ani postup podľa týchto pokynov nevedie k náprave, obráťte sa na naše servisné stredisko alebo na opravovňu s podobnou odbornou kvalifikáciou.

Pozor! Nedotýkajte sa spracovávaného povrchu.

Udržujte bezpečnú vzdialenosť (asi 20 cm).

8.3 Ostrenie reťaze píly

Účinná práca s reťazovou pílovou je možná iba vtedy, ak je reťaz píly v dobrom stave a ostrá. Tým sa tiež znižuje nebezpečenstvo spätného rázu. Reťaz píly môže preostriť ktorýkoľvek predajca. Nepokúšajte sa ostriť reťaz píly vlastnými silami, ak nemáte vhodné špeciálne nástroje a potrebné skúsenosti.

9. Čistenie a uloženie

- Pravidelne čistite napínací mechanizmus vyfukovaním nečistôt pomocou stlačeného vzduchu alebo ich odstraňovaním pomocou kefy. Na čistenie nepoužívajte akékoľvek iné náradie.
- Rukoväti udržiajte v stave zbavenom oleja, aby ste ich mohli vždy bezpečne uchopiť.
- Na čistenie zariadenia používajte podľa potreby navlhčenú tkaninu, prípadne aj v kombinácii so slabým čistiacim prostriedkom.
- Ak sa reťazová píla nebude dlhší čas používať, odstráňte z nádržky olej na mazanie reťaze. Reťaz aj lištu píly po odmontovaní krátko ponorte do olejového kúpeľa a potom ich zabaľte do papiera napusteného olejom.

Pozor!

- Pred každým čistením zariadenie vypnite a vyberte z neho akumulátor.
- Nikdy zariadenie pri čistení neponárajte do vody alebo iných kvapalín.
- Reťazovú pílu uskladňujte na bezpečnom a suchom mieste, mimo dosahu detí.

10. Poznámky týkajúce sa ochrany životného prostredia/správneho spôsobu likvidácie



Ak zariadenie dosiahlo koniec svoje prevádzkovej životnosti, zaistíte jeho riadnu likvidáciu.

Vyberte akumulátor, aby sa predišlo jeho použitiu na nevhodný účel.

Zariadenia nelikvidujte spolu s domovým odpadom, ale ich v záujme ochrany životného prostredia odovzdajte v zbernom mieste určenom na vyradené elektrické spotrebiče. Informácie o adresách a prevádzkových časoch najbližších zberných miest vám oznámi príslušný miestny správny úrad.



Akumulátory neodhadzujte do domového odpadu, ohňa (nebezpečenstvo výbuchu) alebo vody. Poškodené akumulátory môžu nepriaznivo ovplyvniť stav životného prostredia aj vášho zdravia, ak z nich unikajú jedovaté výpary alebo kvapaliny.

- Zariadenie aj nabíjačku odovzdajte v zbernom mieste, ktoré zaistí ich odovzdanie na recykláciu.
- Akumulátory odovzdávajte na likvidáciu vo vybitom stave. Odporúčame prekrytie pólov lepiacou páskou, aby bola zaistená ochrana proti prípadnému skratu. Akumulátor neotvárajte.
- Zaistite, aby sa likvidácia akumulátorov vykonávala v súlade s príslušnými miestnymi predpismi. Akumulátory, ktoré sú určené na likvidáciu, odovzdávajte v zberných miestach, ktoré sú na to určené, aby bola zaistená ekologická likvidácia týchto akumulátorov. Príslušné pokyny si môžete vyžiadať u miestneho podniku zaisťujúceho zber a likvidáciu odpadu alebo u nášho servisného strediska.
- Pokosenú trávu nevhadzujte do nádoby na bežný odpad, ale ju skompostujte alebo ju rozprestrite ako mulčovaciu vrstvu pod kríkmi a stromami.

11. Objednávanie náhradných dielov

Pri objednávaní náhradných dielov je potrebné uvádzať nasledujúce údaje:

- Typ zariadenia
- Výrobné číslo zariadenia

12. Odstraňovanie porúch

Pozor!

Pred začatím postupu odstraňovania poruchy zariadenie vypnite a vyberte z neho akumulátor.

Nasledujúca tabuľka uvádza príznaky chýb a opisuje opatrenia na nápravu, ktoré môžu byť užitočné vtedy, ak zariadenie nefunguje správnym spôsobom. Ak nedokážete problém nájsť a odstrániť, obráťte sa na príslušnú servisnú dielňu.

Príčina	Porucha	Odstránenie poruchy
Reťazová píla nefunguje	Bola aktivovaná brzda reťaze účinkom spätného rázu	Pritiahnite ochranný kryt ruky späť do pôvodnej polohy
	Neprívádza sa napájacie napätie	Skontrolujte zdroj napájania
	Poškodená poistka	Vymeňte poistku
Reťazová píla funguje prerušovane	Uvoľnený vonkajší kontakt	Obráťte sa na špecializovanú servisnú dielňu
	Uvoľnený vnútorný kontakt	Obráťte sa na špecializovanú servisnú dielňu
	Chybný zapínací/vypínací spínač	Obráťte sa na špecializovanú servisnú dielňu
Reťaz píly je suchá	V nádrži nie je olej	Doplňte olej
	Odvetrávací otvor v uzávere olejovej nádržky je upchatý	Očistite uzáver olejovej nádržky
	Kanál na odtok oleja je upchatý	Spriechodnite kanál na odtok oleja
Brzda reťaze nefunguje	Problém súvisiaci so spínacím mechanizmom v ochrannom kryte prednej ruky	Obráťte sa na špecializovanú servisnú dielňu
Reťaz/vodiaca lišta sa silne zahrieva	V nádrži nie je olej	Doplňte olej
	Odvetrávací otvor v uzávere olejovej nádržky je upchatý	Očistite uzáver olejovej nádržky
	Kanál na odtok oleja je upchatý	Spriechodnite kanál na odtok oleja
	Reťaz sa otúpila	Primažte alebo vymeňte reťaz
Reťazová píla beží trhavo, vibruje alebo nereže správnym spôsobom	Napnutie reťaze je príliš voľné	Nastavenie napnutia reťaze
	Reťaz sa otúpila	Primažte alebo vymeňte reťaz
	Opotrebovaná reťaz	Vymeňte reťaz
	Zuby reťaze sú nastavené v nesprávnom smere	Znovu namontujte reťaz píly so zubami nastavenými v správnom smere
Zariadenie nie je možné spustiť.	Ochrana akumulátora proti preťaženiu	V prípade, že bol pohyb reťaze zastavený ochrannou funkciou proti preťaženiu, pred opätovným spustením zariadenia 20 sekúnd vyčkajte.

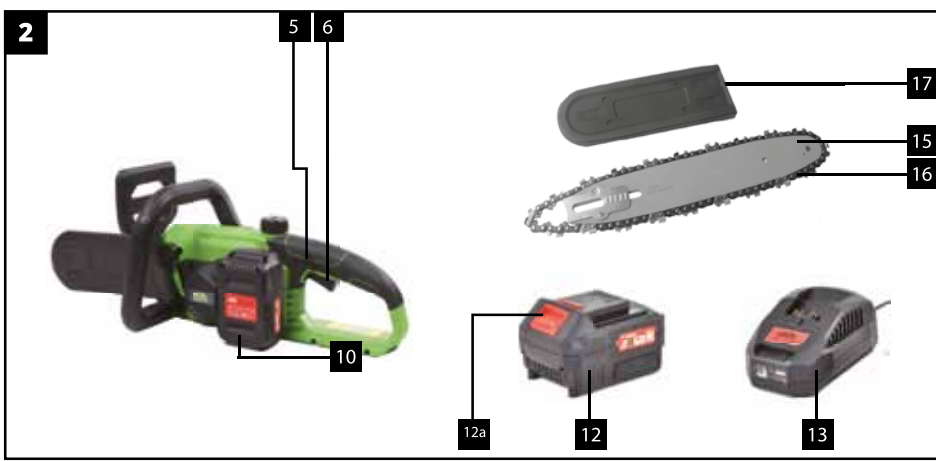

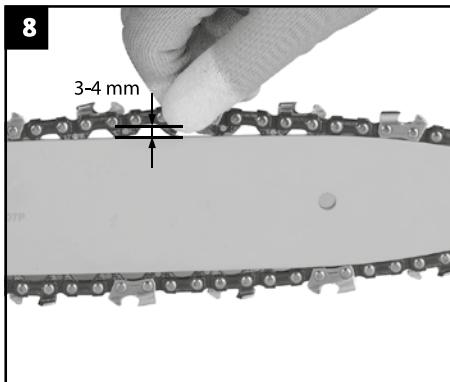
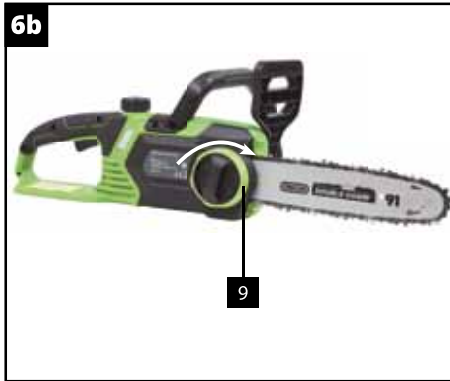
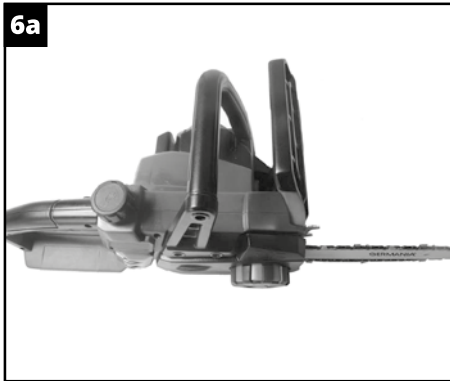
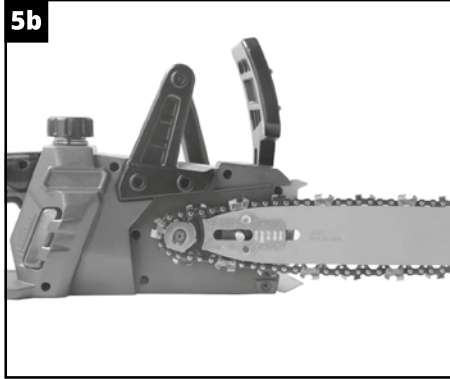
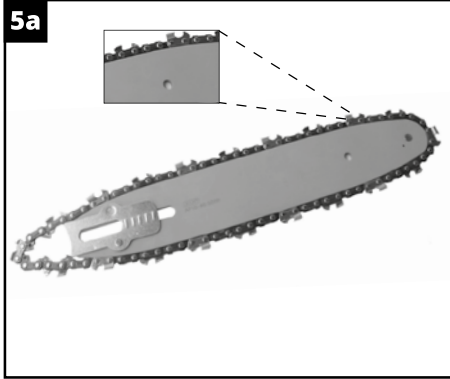

HU

9a



9b

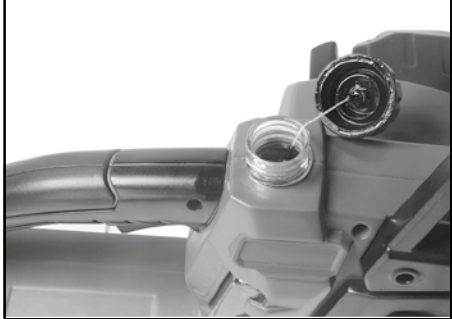

10a



10b



11



12

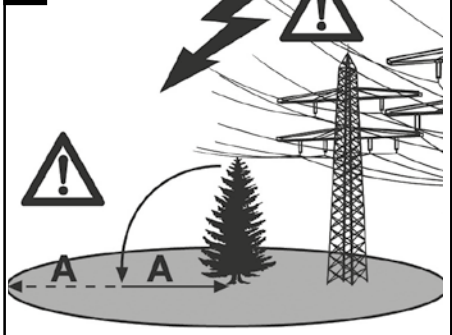

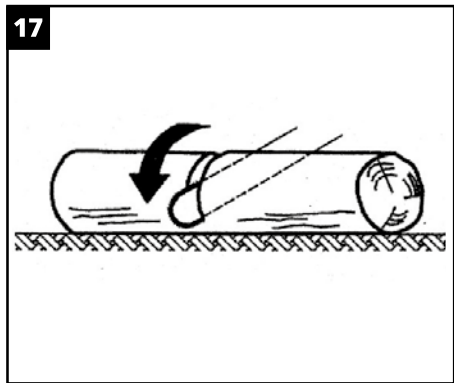
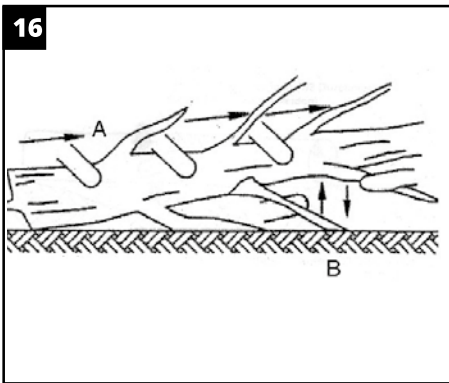
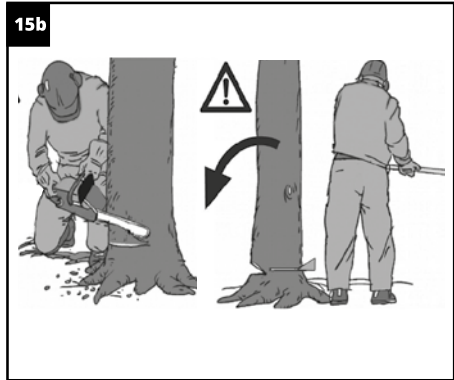
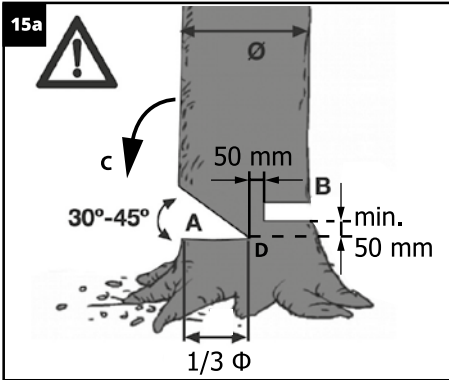
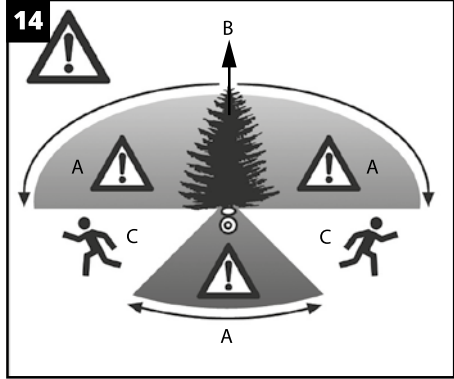
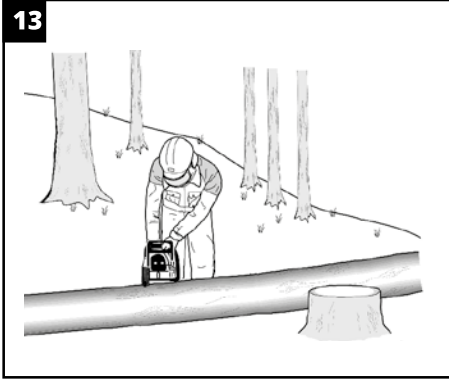

18

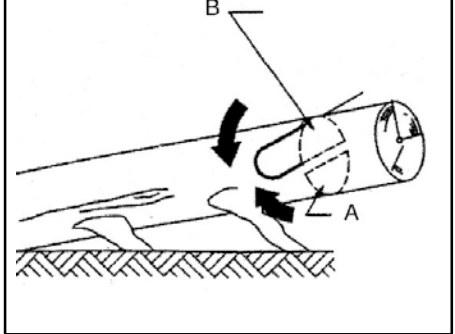

19

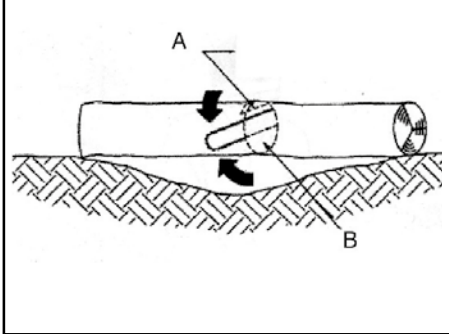

20

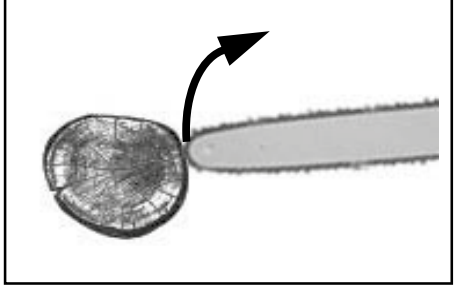

21



22

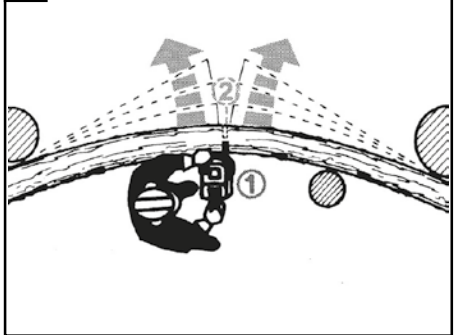

23

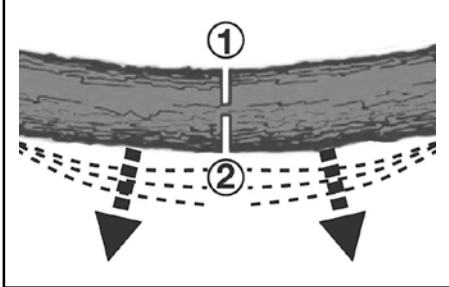

Csomagolás:

A készülék úgy van becsomagolva, hogy a szállítás során ne sérüljön meg. Ez a csomagolás hulladék alapanyag, ezért újrafeldolgozható vagy átdadható újrafeldolgozásra.

A személyi sérülés és anyagi károk elkerülése érdekében a készülék használata során számos biztonsági óvintézkedést kell betartani:

- Gondosan olvassa el a használati útmutatót, és kövesse az ott található utasításokat. A használati útmutatónak köszönhetően alaposan ismerje meg a készüléket, különös tekintettel a helyes és biztonságos használatára.
- Tartsa a használati utasításokat biztonságos helyen, hogy minden esetben kéznél legyenek a szükséges információk.
- Ha a készüléket továbbadja, mindig mellékelje a használati útmutatót.

Nem vállalunk felelősséget olyan balesetekért vagy károkért, melyeket a használati utasítások be nem tartása okoz.

1. Általános biztonsági előírások

⚠ FIGYELEM Olvassa el az összes biztonsági előírást és utasítást. A biztonsági előírások figyelmen kívül hagyása áramütést, tüzet és/vagy súlyos sérülést okozhat.

A biztonsági előírásokat és utasításokat tartsa biztonságos helyen, hogy később megtekinthetők legyenek.

A biztonsági utasításokban használt „elektromos szerszám” kifejezés hálózati (vezetékes) vagy akkumulátoros (vezeték nélküli) elektromos kéziszerszámmra utal.

1. Munkabiztonság

- Tartsa tisztán és jól megvilágítva a munkaterületet. A rendetlen és megvilágítatlan munkaterületek sérüléseket okozhatnak.
- Soha ne működtesse az elektromos kéziszerszámot robbanásveszélyes környezetben, például gyúlékony folyadékok, gázok vagy por jelenlétében. Az elektromos szerszámban szikra keletkezik amitől a por és/vagy a gőzök megyulladhatnak.

- Az elektromos szerszám használata közben biztosítsa, hogy a gyermekek és más személyek biztonságos távolságban legyenek. Ha valami elvonja a figyelmét a munkáról, elveszitheti az eszköz feletti irányítást.

2. Elektromos biztonság

- Az aljzatnak megfelelőnek kell lennie az elektromos szerszám csatlakozójához. A csatlakozót semmilyen módon nem szabad módosítani. A földelt szerszámkábelek dugaszainak csatlakoztatásához ne használjon adaptereket vagy tápfeszültség-csatlakozókat. A nem módosított csatlakozók és a megfelelő konnektorok csökkentik az áramütés veszélyét.
- Kerülje a testi érintkezést földelt felületekkel, mint pl. csövek, radiátorok, villanytűzhelyek, hűtők felülete. Ha az Ön teste földelve van, nagyobb az áramütés esélye.
- Az elektromos berendezéseket ne tegye ki esőnek vagy nedvességnek. Ha az elektromos berendezésbe víz kerül, nő az áramütés veszélye.
- Ne használja a tápkábelt rendeltetésén kívüli célokra, például az elektromos szerszám hordozásához, felakasztásához vagy a dugó kihúzásához az aljzatból. A tápkábelt óvja forró felületekkel, olajtól, éles szélektől vagy mozgó tárgyaktól. A sérült vagy összegabalyodott kábelek növelik az áramütés kockázatát.
- Ha az elektromos szerszámot a kültérben használja, kültéri használatra megfelelő hosszabbító kábelt használjon. A kültéri használatra való hosszabbító kábel használat csökkenti az áramütés veszélyét.
- Ha elkerülhetetlen az elektromos szerszám nedves környezetben történő használata, használjon szivárgó áram elleni biztosítékot. A szivárgó áram elleni biztosíték csökkenti az áramütés veszélyét.

3. Személyi biztonság

- Óvatosan járjon el az elektromos kéziszerszámok üzemeltetésekor, fordítson

teljes körű figyelmet az elvégzett munkára, és fokozott óvatossággal járjon el. Ne használja az elektromos szerszámot, ha fáradt vagy ha drog, alkohol vagy gyógyszer hatása alatt van. Az elektromos szerszámmal végzett munka közben egy pillanatrai figyelmetlenség is komoly is sérülést okozhat.

- b) Mindig viseljen egyéni védőfelszerelést, beleértve a védőruházatot és a védőszemüveget is. Az elektromos szerszám típusától és működésétől függően a biztonsági felszerelések, például porvédő maszk, csúszásgátló biztonsági cipő, védősisak vagy hallásvédő használata csökkenti a sérülés kockázatát.
 - c) Akadályozza meg a véletlen beindulás lehetőségét. Mielőtt az elektromos szerszámot csatlakoztatja az elektromos hálózathoz és/vagy az akkumulátorhoz, és mielőtt felemelné vagy áthelyezné, mindig ellenőrizze, hogy az elektromos szerszám ki van kapcsolva. Ha az elektromos kéziszerszámot az ujjával a kapcsolón hordozza, vagy úgy, hogy a hálózati kábel be van dugva, ez balesethez vezethet.
 - d) Az elektromos szerszám bekapcsolása előtt távolítsa el róla a beállításához használt összes kulcsot és berendezést. A készülék forgó részében hagyott szerszám vagy csavar kulcs sérülést okozhat.
 - e) Kerülje a szokatlan helyzetben végzett munkát. Mindig biztosítsa a láb biztonságos támaszt és az egyensúly megtartását. Ez lehetővé teszi, hogy váratlan helyzetben is ellenőrzése alatt tartsa az elektromos szerszámot.
 - f) Viseljen megfelelő öltözetet. Ne viseljen laza ruházatot vagy ékszer. Haját, ruháját és kesztyűjét tartsa távol a mozgó alkatrészektől. A laza öltözék, ékszer vagy a hosszú haj beleakadhat a mozgó részekbe.
 - g) Ha porelszívó és -gyűjtő berendezések lehetnek telepítve, ellenőrizze, hogy ezek a berendezések megfelelően vannak csatlakoztatva és használva. A porszívó berendezés használata csökkentheti a porral kapcsolatos kockázatokat.
- 4. Az elektromos szerszám használata és kezelése**
- a) A készüléket ne terhelje túl. Használjon olyan elektromos szerszámot, amely alkalmas az elvégzendő munkára. A megfelelő elektromos szerszám használata a megadott teljesítménytartományon belül hatékonyabb és biztonságosabb munkavégzést jelent.
 - b) Ne használja az elektromos szerszámot, ha a kapcsolója hibás. Minden elektromos szerszám, melynek a kapcsolója működésképtelen, veszélyes, és meg kell javítani.
 - c) Mielőtt bármilyen módosítást végezne a készülék beállításain, kicserélné a tartozékokat vagy tárolás előtt, mindig húzza ki a hálózati csatlakozót és/vagy vegye ki az akkumulátort. Ez a biztonsági intézkedés megakadályozza a lehetőséget, hogy az elektromos szerszám véletlenül beinduljon.
 - d) A használaton kívüli elektromos szerszámot tartsa gyermekektől távol. Ne engedje, hogy olyan személyek használják a készüléket, akik nem ismerik a készüléket, vagy akik még nem olvasták el a használati útmutatásokat. Az elektromos szerszámok veszélyesek, ha tapasztalatlan személyek használják őket.
 - e) Végezze el az elektromos szerszám alapos karbantartását. Ellenőrizze, hogy a mozgó alkatrészek megfelelően működnek, nem akadoznak, és hogy nem törtek vagy sérültek meg olyan módon, amely az elektromos kéziszerszám meghibásodását eredményezi. Mielőtt a berendezést használja, javíttassa meg a sérült darabokat. Sok baleset származik az elektromos szerszámok elégtelen karbantartásából.
 - f) A vágószerszámokat tartsa élesen és tisztán. A gondosan karbantartott, éles pengéjű vágószerszám kevésbé akadozik és könnyebben kezelhető.
 - g) Az elektromos kéziszerszámokat, tartozékokat és szerszámbeállításokat a kézikönyv utasításainak megfelelően használja. Vegye figyelembe a munkakörülményeket és az elvégzendő tevékenység típusát. Az elektromos szerszám olyan célokra történő

használata, melyek nem rendeltetésszerűek, veszélyes helyzetet okozhat.

5) Az elektromos szerszám használata és kezelése

a) Az akkumulátorokat csak a gyártó által javasolt töltőkkel töltsé.

Egy meghatározott típusú akkumulátorra tervezett töltő tűzveszélyt jelenthet, ha más típusú akkumulátorral használja.

b) Az elektromos szerszámmal csak erre a célra tervezett akkumulátorokat használjon.

Más akkumulátor használata sérülést vagy tüzet okozhat.

c) Ha az akkumulátort nem használja, ne helyezze fémtárgyak, mint pl. iratkapcsok, pénzérmék, kulcsok, szögek, csavarok vagy más apró fémtárgyak közelébe, mert ezek összekapcsolhatják az akkumulátor érintkezőit.

Az akkumulátor érintkezőinek rövidzárlata égési sérülést vagy tüzet okozhat.

d) Ha az akkumulátort nem megfelelően használják, folyadék szivároghat belőle. Kerülje a folyadékkal való érintkezést. Ha véletlenül érintkezik ezzel a folyadékkal, öblítse le vízzel az érintett területet. Ha ez a folyadék a szemébe kerül, azonnal forduljon orvoshoz.

Az akkumulátorból szivárgó folyadék irritációt vagy égési sérülést okozhat.

6) Javítások

Az elektromos szerszámot csak azonos pótalkatrészeket használva szakképzett javító szakemberrel bízza.

Így biztosítható az elektromos szerszám biztonsága.

Láncfűrészekre vonatkozó speciális biztonsági utasítások

- Ha a fűrész működésben van, egyetlen testrészével se közelítse meg a láncot. A láncfűrész elindítása előtt győződjön meg róla, hogy a fűrészlánc nem ér hozzá más tárgyakhoz. Láncfűrészsel végzett munka

során egyetlen pillanatnyi figyelmetlenség is okozhatja, hogy a lánc elkapja ruháját vagy valamely testrészét.

- A láncfűrész mindig a jobb kezével a hátsó, a bal kezével az első fogantyújánál fogva tartsa. A láncfűrészsel a fentiekől eltérő helyzetben végzett munka növeli a sérülés kockázatát, ezért a fűrész nem szabad leirtaktól eltérő módon használni.
- Viseljen védőszemüveget és fülvédőt. További védőfelszerelés javasolt fejre, kézre, lábra, talpra. Megfelelő védőruházat csökkenti az elrepülő törmelék és forgács okozta sérülések kockázatát, valamint a fűrészláncal való véletlen érintkezés kockázatát.
- Láncfűrészsel ne dolgozzon fa tetején. A láncfűrész fákon történő használata növeli a sérülésveszélyt.
- A munka megkezdése előtt mindig győződjön meg arról, hogy szilárd talajon áll, és csak akkor használja a láncfűrész, ha munka közben szilárd, stabil és vízszintes felületen állhat. A csúszós vagy instabil felületek az egyensúly és láncfűrész irányíthatóságának elvesztését eredményezhetik, különösen létrán történő munkavégzés során.
- Feszített ág vágásakor mindig számítson rá, hogy az visszarúghat. Ha a feszültség felszabadul az ág szöveteiben, a kifeszített ág megrúghat a kezelőt és/vagy a láncfűrész feletti uralom elvesztéséhez vezethet.
- Különös figyelmet igényel az aljnövényzet és a fiatal fák vágása. A vékony anyag belekerülhet a fűrészláncba, majd megütheti Önt, aminek következtében elveszítheti egyensúlyát.
- A láncfűrész az első fogantyújánál fogva, kikapcsolt állapotban kell áthelyezni úgy, hogy a lánc az Önnel ellenkező irányban legyen. A láncfűrész szállítása vagy tárolása során mindig helyezze fel a védőburkolatot. A láncfűrész gondos kezelése csökkenti a mozgó fűrészláncal való véletlen érintkezés valószínűségét.
- Kövesse a kenéssel, a lánc megfeszítésével és az alkatrészek cseréjével kapcsolatos

utasításokat. A helytelenül megfeszített vagy megkent lánc megszakadhat, vagy növelheti a visszarúgás kockázatát.

- A fogantyúkat tartsa tisztán és szárazon, ügyeljen arra, hogy ne legyenek olajosak vagy zsírosak. Az olajtól vagy gépszirtól zsíros fogantyú csúszós, és hozzájárulhat a kontroll elvesztéséhez.
- A láncfűrész csak fa vágására használja. A láncfűrész csak a rendeltetett munka elvégzéséhez használja - például: Soha ne használja a láncfűrész műanyag, fal vagy fától eltérő anyagból készült építőanyagok vágásához. A láncfűrész használata nem rendeltetett munkák elvégzésére veszélyes helyzeteket okozhat.

A visszarúgás okai és annak megakadályozásának lehetőségei:

Visszarúgásra akkor kerül sor, ha a fűrészlánc vezetőlemezeének eleje érintkezésbe kerül egy tárggyal, vagy ha a vágott fa elhajlása miatt a láncfűrész megakad. Bizonyos esetekben a fűrészlánc vezetőlemezeének elejével való érintkezés váratlan reakcióerőt eredményezhet, amely visszarúgást okoz, melynek során a vezetőlemez egyidejűleg felfelé és a kezelő felé lökődik ki.

Ha a fűrészlánc elakad a vezetőlemez felső hornyában, a lemez gyors eltolódását eredményezheti a kezelő felé.

Ezen reakciók bármelyikének következtében elveszítheti a fűrész feletti uralmát, ami a kezelő súlyos sérülését okozhatja. Ne számítson csak kizárólag a láncfűrész biztonsági jellemzőire és elemeire. Láncfűrész-felhasználóként különféle óvintézkedéseket kell tennie annak érdekében, hogy balesetek és sérülések veszélye nélkül dolgozzon.

A visszarúgás az elektromos szerszám hibás vagy helytelen használatából ered. Megfelelő, az alábbiakban leírt biztonsági intézkedések segítségével azonban megelőzhető:

- A láncfűrész mindkét kezével tartsa stabilan úgy hogy ujjai átfogják a fogantyút. Mindig úgy helyezkedjen el, hogy teste és karja

ellenálljon a visszarúgás erejének. Megfelelő óvintézkedések megtétele esetén a kezelő a visszarúgás erejét állandóan ellenőrzése alatt tarthatja. Soha ne lazítsa el a láncfűrész stabil tartását működés közben.

- Kerülje a szokatlan testtartást, és ne vágjon a vállmagasság felett. Ez megakadályozza a véletlen érintkezés lehetőségét a vezetőlemez elejével, és egyúttal lehetővé teszi a láncfűrész jobb irányítását váratlan helyzetekben.
- Mindig megfelelő, a gyártó által javasolt tartaléklemeszt és fűrészláncot használjon. Nem megfelelő tartaléklemez és fűrészlánc használata miatt a lánc túlfeszülhet és visszarúgásra kerülhet sor.
- Tartsa be a gyártónak a láncfűrész élezésére és karbantartására vonatkozó utasításait. A visszarúgás lehetősége megnő, ha a mélységkorlátozó beállítása túl alacsony.
- Javasoljuk, hogy az a felhasználó, aki éppen most ismerkedik meg a fűrészsel, először próbálja használni több darab bakra vagy keretre helyezett rönk vágására.

Az akkumulátortöltő megfelelő kezelése

- Az akkumulátor töltéséhez csak a készülékhez kapott töltőt használja.**
Ellenőrizze esetben tűz- és robbanásveszély fenyegethet.
- Minden használat előtt ellenőrizze a töltőt, a kábeleket és a csatlakozókat; ha szükséges, csak szakképzett személy eredeti pótalkatrészeket használva javítsa meg a tartozékokat.**
Ne használjon hibás töltőt, és ne próbálja meg önerőből kinyitni. Ez biztosítja a készülék biztonságának fenntartását.
- Ellenőrizze, hogy a hálózati feszültség megegyezik a töltő típus tábláján feltüntetett feszültséggel.**
Áramütés veszélye fenyeget.
- Az elektromos kéziszerszám csatlakoztatása vagy leválasztása előtt a töltőt le kell választani az elektromos hálózatról.**

e) A töltőt tartsa tisztán, és óvja nedvességtől és esőtől. Soha ne használja a töltőt szabadban.

Ha az elektromos berendezésbe szennyeződés és víz kerül, nő az áramütés veszélye.

f) A töltőbe csak eredeti akkumulátorokat szabad behelyezni.

Más akkumulátor töltése sérülést vagy tüzet okozhat.

g) Óvja a töltőt mechanikus sérülésektől.

Ez a sérülés belső rövidzárlatot okozhat.

h) A töltőt nem szabad gyúlékony felületeken (például papír vagy textil) használni.

Ebben az esetben a töltés közben általában bekövetkező melegedés miatt tűzveszély áll fenn.

i) Ha a tápkábel sérült, a gyártóval, annak szerviztechnikusával vagy egy megfelelő képesítéssel rendelkező szakemberrel ki kell cseréltetni.

j) A készülék akkumulátorát csak részben feltöltve szállítjuk, ezért az első használat előtt teljesen töltse fel. Javasoljuk, hogy az akkumulátor szállítás utáni első töltése körülbelül 1 órát vegyen igénybe. Helyezze az akkumulátort a töltő aljzatába, majd csatlakoztassa a töltőt az elektromos hálózathoz.

k) Ha az akkumulátor teljesen fel van töltve, húzza ki a töltő tápkábelét, majd vegye ki az akkumulátort a töltőből. A töltési idő körülbelül 1 óra.

l) Ne hagyja a feltöltött akkumulátort a hálózatra csatlakoztatott töltőben. Ez károsíthatja az akkumulátor celláit.

Megjegyzés: Az ismételt rövid idejű töltés károsíthatja az akkumulátor celláit. Csak akkor töltse fel az akkumulátort, ha a készülék működésében túlzott lassulást érez.

Maradék kockázat

Az elektromos eszköz helyes működése esetén sem lehet kizárni a fennmaradó kockázatokat. Az elektromos szerszám kivételétől és felépítésétől függően a következő veszélyek léphetnek fel:

- Vágási sérülések, ha nem visel megfelelő védőruházatot.
- Tüdőkárosodás, ha nem használ megfelelő porvédő maszkot.
- Halláskárosodás, ha nem használ megfelelő hallásvédőt.
- Egészségkárosodás a kéz és a kar rezgése miatt, ha a készüléket hosszabb ideig használja, vagy ha azt nem tartja megfelelő működési állapotban.

Figyelmeztetés! Ez az elektromos szerszám az üzemelés során elektromágneses mezőt hoz létre. Bizonyos körülmények között ez a mező hátrányosan befolyásolhatja az aktív vagy passzív orvosi implantátumokat. A súlyos sérülés vagy halál kockázatának elkerülése érdekében javasoljuk, hogy az orvosi implantátummal rendelkező személyek konzultáljanak orvosukkal és az orvosi implantátum gyártójával, mielőtt használnák az elektromos készüléket.

A biztonsági utasításokat tartsa biztonságos helyen.

A készüléken található ikonok magyarázata:



Olvassa el a használati útmutatót



Viseljen szemvédőt



Viseljen fülvédőt



A készüléket ne tegye ki esőnek



Maximális vágási mélység



Vágási sebesség névleges fordulatszámon



Garantált hangteljesítményszint



Megfelel a vonatkozó európai irányelvek követelményeinek



FIGYELEM! A használatlan eszközök nem tartoznak a szokásos háztartási hulladékok közé. A megfelelő és környezetbarát ártalmatlanítás érdekében a helyi gyűjtőhelyen adja le őket.

Akkumulátor-ikon:



Azokat az akkumulátorokat, melyeket ártalmatlanítani kell, a kijelölt gyűjtőhelyeken adja le, hogy biztosítsa ezen akkumulátorok környezetbarát megsemmisítését.



Lítium-ion akkumulátor



Ne tegye ki az akkumulátort tartósan erős napfénynek, és ne helyezze radiátorokra (védje 45 °C feletti hőmérséklettől).



Az akkumulátort ne dobja tűzbe.



Az akkumulátort ne dobja vízbe.



Az akkumulátort ne dobja normál hulladékba.

Li-Ion

2. Berendezés leírása és szállítási terjedelme (lásd 1/2 ábra)

- Fogas támla
- Első kézzvédő láncfékkel
- Elülső fogantyú
- Hátsó fogantyú
- Indítógomb blokkoló
- Be/ki kapcsoló
- Az olajtartály kupakja
- A lánckerék burkolata
- A lánckerék burkolatának rögzítőcsavarja
- Hornok az akkumulátor behelyezéséhez
- Látórés a lánc kenéséhez szükséges olajszint ellenőrzéséhez
- Akkumulátor
- Kioldó gomb
- Töltési állapotjelzők
- Gomb
- Töltő
- Hátsó kézzvédő burkolat
- Vágókés
- Fűrészlánc
- Lemez védőburkolata

3. Rendeltetésszerű használat

A láncfűrész fakivágásra, fatörzsek, ágak, fahasábok, lapok stb. elvágására szolgál, és akár hosszirányú, akár keresztirányú vágásra használható. Nem alkalmas azonban fán kívül semmilyen egyéb anyag vágására. Ne feledje, hogy az általunk gyártott eszközök természetüknél fogva nem kereskedelmi, üzleti vagy ipari használatra valók. Nem vállalunk garanciát, ha a berendezést kereskedelmi, kézműves vagy ipari célokra, valamint hasonló bánásmódot igénylő tevékenységekre használják.

4. Összeszerelés

Vigyázat! Mielőtt a láncot a teljesen összeszerelt fűrészre megfeszítené, a fűrész ki kell kapcsolni, és ki kell venni az akkumulátort. A fűrészláncsal való munkavégzés során mindig viseljen védőkesztyűt, hogy elkerülje az esetleges sérüléseket.

4.1 A vágólap és a fűrészlánc felszerelése

- Óvatosan csomagolja ki az összes alkatrészt és ellenőrizze, hogy semmi nem hiányzik (2. ábra).
- Húzza meg a lánckerék burkolatának rögzítőcsavarját (3. ábra).
- Vegye le a lánckerék burkolatát (4. ábra).
- Helyezze a láncot a lemez kerületi hornyába az ábra szerint (5a. ábra).
- Helyezze a lemezt a láncsal a fűrész belsejébe az ábra szerint. Vezesse a láncot a lánckerék köré (5b. ábra).

4.2 A fűrészlánc megfeszítése

Vigyázat! A készülék bármilyen ellenőrzése vagy beállítása előtt mindig kapcsolja ki és vegye ki az akkumulátort. A fűrészláncsal való munkavégzés során mindig viseljen védőkesztyűt, hogy elkerülje az esetleges sérüléseket.

- Lazítsa meg néhány fordulatnyit a lánckerék burkolatának biztosítócsavarját (3. ábra).
- A lánc feszességét állítsa be a lánccsavar csavar segítségével (7. ábra).
- Jobbra tekerés növeli a lánccsúrlóerőt, balra tekerés pedig csökkenti a lánccsúrlóerőt. A fűrészlánc akkor van megfelelően megfeszítve, ha a vágólemez közepén mintegy 3-4 mm-nyire meg lehet emelni (8. ábra).
- Húzza meg a lánccsavar burkolatának biztosítócsavarját (6b. ábra).

Vigyázat! A lánc minden szemét megfelelően be kell illeszteni a vágólemez vezetőhornyába.

További utasítások a lánccsúrlóerő megfeszítésére:

A biztonságos működés érdekében a fűrész lánccsúrlóerő megfelelően feszességűnek kell lennie. A lánccsúrlóerő megfeszítése akkor számít optimálisnak, ha a lánccsúrló kb. 3-4 mm-re fel lehet emelni a vágólemezről.

Mivel a vágás során a fűrész lánca felmelegszik és ennek következtében a hossza megváltozik, 10 percenként ellenőrizni kell és szükség esetén újra be kell állítani a feszességét. Ez különösen az új fűrészláncokra vonatkozik. A munka befejezése után meg kell lazítani a fűrészláncot, mivel ha kihűl, lerövidül. Ez megakadályozza, hogy a lánccsúrlóerő sérüljön.

4.3 A fűrészlánc kenése

Vigyázat! A készülék bármilyen ellenőrzése vagy beállítása előtt mindig kapcsolja ki és vegye ki az akkumulátort. A fűrészláncsal való munkavégzés során mindig viseljen védőkesztyűt, hogy elkerülje az esetleges sérüléseket.

Vigyázat! Soha ne kapcsolja be a fűrészláncot, ha az nem tartalmazza a lánccsúrlóerő kenéséhez szükséges olajat! Ha a fűrészláncot fűrészláncokhoz

való olaj nélkül használja, vagy az olaj szintje a minimális szint jel alatt van (9. ábra), a fűrészlánc meghibásodhat!

Vigyázat! Ügyeljen a hőmérsékleti viszonyokra: A különböző környezeti hőmérsékleti tartományok nagyon különböző viszkozitási értékekkel rendelkező kenőanyagok használatát igénylik. Alacsony hőmérsékleten alacsony viszkozitású olajokra lesz szükség ahhoz, hogy megfelelő kenőfilm képződjön. Ha azonban ugyanazt az olajat nyáron használná, a magasabb hőmérséklet pusztán hatásával tovább növelné folyékonyságát. Ennek eredményeként a kenőfilm megszakadhat, és az elégtelenül megkent lánccsúrlóerő túlmelegedhet, ami károsodáshoz vezethet. Ezenkívül a kenőolaj égne, és az égéstermék szükségtelenül szennyeznék a környezetet.

Az olajtartály feltöltése:

- A lánccsúrlóerő helyezze biztonságos felületre.
- Tisztítsa meg az olajtartály fedelének környékét (9. ábra), és nyissa ki ezt a fedelet.
- Töltse meg a tartályt fűrészláncokhoz megfelelő olajjal. Ügyeljen arra, hogy a tartályba ne kerülhessen szennyeződés, ami eltömítheti az olajfűvőkát.
- Zárja be az olajtartály kupakját.

5. Használat

5.1 Az akkumulátor eltávolítása/behelyezése

- Az akkumulátor (12) eltávolításához nyomja meg az akkumulátor kioldógombját, majd vegye ki az akkumulátort.
- Ha az akkumulátort (12) szeretné behelyezni, helyezze a készülékbe úgy, hogy a vezetőlemezeket betolja a hornyokba. A véghelyzetben való elhelyezést hallható kattanással lehet felismerni.

Figyelmeztetés! Az akkumulátort csak teljesen összeszerelt készülékbe helyezze be. Sérülésveszély!

5.1.1 Töltési eljárás

Figyelmeztetés! Az akkumulátort ne tegye ki extrém körülményeknek, például hőnek vagy

ütésnek. Az akkumulátorból szivárgó folyadék sérülésveszélyes! Ha szembe vagy bőrre kerül, öblítse le az érintett területeket vízzel vagy semlegesítővel, és forduljon orvoshoz.

Az akkumulátort csak száraz helyiségekben tölts fel; Mielőtt az akkumulátort csatlakoztatná a töltőhöz, külső felületének tisztának és száraznak kell lennie. Áramütés okozta sérülésveszély áll fenn.

Az akkumulátor töltéséhez csak a készülékhez kapott töltőt használja.

- Első használata előtt az akkumulátort egyhuzamban teljesen tölts fel. Ne tölts fokozatosan, többször rövid ideig.
- A jelentősen lecsökkent működési idő, amelyet teljes feltöltéssel sem lehet meghosszabbítani, jelzi, hogy az akkumulátor élettartama lejárt, ezért ki kell cserélni. Csak eredeti akkumulátort használjon, melyet az ügyfélszolgálaton keresztül szerezhet be.
- Minden esetben tartsa be a vonatkozó biztonsági előírásokat, valamint a környezetvédelmi előírásokat és irányelveket.
- A nem megfelelő kezeléssel eredő hibákra a garancia nem vonatkozik.

Akkumulátor töltés

FIGYELEM! Kapcsolja ki a készüléket, és várja meg, amíg teljesen leáll.

Hagyja az újonnan lemerült akkumulátort (12) körülbelül 15 percig hűlni, mielőtt behelyezi a töltőbe (13).

1. Ha szükséges, vegye ki az akkumulátort (12) a készülékből.
2. Helyezze az akkumulátort (12) a töltőbe (13). A megfelelő helyzetben történő rögzítése hallható "kattanásról" felismerhető.
3. Győződjön meg arról, hogy a típustáblán feltüntetett hálózati feszültség megegyezik a tényleges rendelkezésre álló hálózati feszültséggel. Dugja be a töltőkábel (13) dugóját a hálózati aljzatba.
4. Az üres akkumulátor töltéséhez szükséges idő körülbelül 2 óra.

Vigyázat! Töltés közben az akkumulátor kissé felmelegedhet, de ez normális jelenség.

5. Ha a töltés sikeresen befejeződött, válassza le a töltőt (13) a hálózatról.

6. Nyomja meg az akkumulátor kioldógombjait (12a), és vegye ki az akkumulátort (12) a töltőből (13).

Az akkumulátor töltöttségi állapotának ellenőrzése

Az akkumulátor gombjának megnyomása után a világító LED-ek száma jelzi az akkumulátor töltöttségi állapotát:

Minden LED világít: Az akkumulátor teljesen fel van töltve.

2 LED világít: Az akkumulátor félig fel van töltve.

1 LED világít: Az akkumulátor üres, és fel kell tölteni.

5.1.2 Kiselejtezett akkumulátorok

- A jelentősen lecsökkent működési idő, amelyet teljes feltöltéssel sem lehet meghosszabbítani, jelzi, hogy az akkumulátor (12) élettartama lejárt, ezért ki kell cserélni. Csak olyan akkumulátort használjon, melyet az ügyfélszolgálaton keresztül szerezhet be.
- Minden esetben tartsa be a vonatkozó biztonsági előírásokat, valamint a környezetvédelmi előírásokat és irányelveket.

5.2 Bekapcsolás / kikapcsolás

Bekapcsolás

- Tartsa a láncfűrész mindkét kezével a fogantyújánál, a 11. ábrán látható módon (a hüvelykujj a fogantyú alatt legyen).
- Tartsa lenyomva a kapcsoló blokkoló gombját (2. ábra / 5. pont).
- Kapcsolja be a láncfűrész a kapcsoló megnyomásával. A kapcsoló blokkoló gombja ismét felengedhető.

Kikapcsolás

Engedje el a kapcsolót (2. ábra / 6. pont).

A beépített fék nagyon rövid idő alatt leállítja a forgó fűrészláncot.

Vigyázat! A fűrész mindig az elülső fogantyújánál fogva hordozza! Ha a csatlakoztatott fűrész csak a kapcsolóelemekkel ellátott hátsó fogantyúnál

fogva hordozza, ez azt eredményezheti, hogy véletlenül lenyomja a kapcsoló blokkoló gombját egyidejűleg a kapcsoló megnyomásával, ami a láncfűrészét aktiválja.

5.3 Láncfék

A láncfék egy védő mechanizmus, amit az elülső kézvédő burkolattal lehet működésbe hozni (1. ábra / 2. pont). Ha olyan visszarúgás történik, amely a láncfűrész hirtelen hátrafelé rángató mozgását idézi elő, a láncfék aktiválódik, és kevesebb mint 0,12 másodperc alatt leállítja a fűrészláncot.

Rendszeresen ellenőrizze a láncfék működését. Ennek az ellenőrzésnek a végrehajtásakor döntse előre a kézvédőt (1. ábra / 2. tétel), és röviden nyomja meg a láncfűrész kapcsolóját. A fűrészláncnak nem volna szabad elindulnia. Húzza az első kézvédőt (1. ábra / 2. tétel) a reteszelés helyére, ami elengedi a láncfékét.

Vigyázat!

Biztonsági okokból a fűrészét nem lehet azonnal újraindítani, amint az első védőburkolat hátsó helyzetbe kerül, és ha a fűrészfék kioldása nélkül enged el az indítókapcsolót.

Vigyázat! A fűrészét soha ne használja, ha a biztonsági burkolatai nem működnek megfelelően.

Ne próbálja meg saját maga javítani a biztonsággal kapcsolatos védőeszközöket, ilyenkor mindig vegye fel a kapcsolatot szervizközponttal vagy hasonló szakmai képesítéssel rendelkező szervizzel.

Kézvédelem

Az első kézvédő (láncfékként is működik) (1. ábra / 2. tétel) és a hátsó kézvédő (1. ábra / 114. tétel) megvédi az ujjait a fűrészláncsal való érintkezés okozta sérüléstől, ha túlterhelés miatt megszakad.

6. Láncfűrészrel való munka

6.1 Előkészítés

A biztonságos munkavégzés érdekében minden

használat előtt hajtja végre a következő ellenőrzéseket:

A láncfűrész állapota

Ellenőrizze, hogy a fűrész háza, tápkábele, lánc és lemeze nem sérült. Soha ne üzemeltessen nyilvánvalóan sérült készüléket.

Olajtartály

Ellenőrizze az olajsintet a tartályban. Munka közben folyamatosan ellenőrizze a megfelelő olajsintet is. Hogy elkerülje a fűrész károsodásának lehetőségét soha ne használja a láncfűrészét, ha nincs benne olaj, vagy ha az olajsint a minimális szint (9. ábra) alá esett. Az átlagos töltési időtartam 15 perc, a munkaszünetektől és a fűrész terhelésétől függően.

Fűrészlánc

Ellenőrizze a fűrészlánc feszességét és a fogak vágóélének állapotát. Minél élesebb a fűrészlánc, annál könnyebben kezelhető a fűrészlánc, és annál jobban kezelhető a fűrész. Ugyanez érvényes a lánc feszességére is. Ezért a saját biztonsága érdekében munka közben is 10-percenként ellenőrizze a lánc feszességét! Különösen az új láncok hajlamosak a fokozott nyúlásra.

Láncfék

A láncfék működését ellenőrizze a „Biztonsági berendezések” részben leírtak szerint, majd ellenőrzés után oldja ki a féket.

Védőruházat

Munka közben mindig viseljen megfelelő, szorosan illeszkedő védőruházatot, például nadrágot, kesztyűt és fokozott vágásállóságú biztonsági cipőt.

Fülvédő és védőszemüveg

A fakivágás és egyéb erdészeti munkák során mindig viseljen beépített hallásvédővel és arcvédővel ellátott védősisakot. Ez védelmet nyújt a leeső ágakkal és a felfüggesztés vagy

visszapattanás következtében kilökődő ágakkal szemben.

6.2 Az alapmunkák elvégzésének helyes eljárásának magyarázata

Fakivágás (12-15. ábra)

Ha egyszerre ketten vágják és döntik a fát, akkor a vágó személy és a döntő személy közötti távolságnak legalább kétszer akkornak kell lennie, mint a kivágott fa (12. ábra). Fakivágáskor óvatosan kell eljárni, biztosítani kell, hogy ne kerüljenek veszélybe más személyek, elektromos vezeték, és ne keletkezzenek anyagi károk. Amennyiben a fa elektromos vezetékkel érintkezik, haladéktalanul tájékoztatni kell az illetékes áramszolgáltató társaságot.

Lejtőn történő vágáskor a láncfűrész kezelőjének a kivágott fa feletti területen kell állnia, mivel a kivágott fa legördül vagy lefelé csúszik a lejtőn (13. ábra).

Kivágás előtt meg kell tervezni és szükség esetén meg kell tisztítani a menekülési útvonalat. Ennek a menekülési útvonalnak ferdén hátrafelé kell vezetnie a fa feltételezett leesési vonalától a 14. ábra szerint (A = veszélyzóna, B = dőlésirány, C = menekülési zóna).

A leesés irányának becsüléséhez vágás előtt figyelembe kell venni a fa természetes lejtését, a nagyobb ágak elhelyezkedését és a szél irányát. Távolítsa el a fáról a szennyeződéseket, köveket, laza kérget, szögeket, kapcsokat és drótokat.

Az ék irányvágásának helye (15a. ábra)

Készítsen egy iránybevágást (A) a fa átmérőjének 1/3-ának megfelelő mélységben, a dőlés irányához merőlegesen, a 15. ábra szerint.

Először hajtsa végre az alsó vízszintes vágást, amely az iránybevágás (A) része.

Ez megakadályozza a lánc vagy a vezetőlemez elakadását, amikor ezt követően az iránybevágás második részét elvégzik.

A fő vágás előkészítése fakivágáskor (15b. ábra)

Válassza ki a fő vágás szintjét legalább 50 mm-rel az irányvágás vízszintes felülete felett. Ezután hajtsa végre a fő vágást (B) ezzel a vízszintes

felülettel ellentétes irányú bemetszéssel.

A fő vágást csak olyan mélységig hajtsa végre, hogy az úszó illesztésként működő alámetszés (D) fennmaradjon. Ez az alámetszés megakadályozza, hogy a fa elforduljon és rossz irányba dőljön. Ne végezzen további vágásokat az alámetszés területén. Ahogy a fő vágás közelít ehhez az alámetszéshez, a fának el kell kezdenie dőlni. Ha vágás közben látszik, hogy a fa a kívánt iránytól (C) eltérő irányba dőlhet, vagy ha a fa elkezd visszafelé hajlani és beszorítani a fűrészláncot, szakítsa félbe a kidöntő vágást és fából, műanyagból vagy alumíniumból készült ékek behelyezésével feszítse szét a vágás környékét úgy, hogy újra ellenőrizni lehessen a vágás szögét és vissza lehessen téríteni a kívánt irányba.

Amint a fa dőlni kezd, vegye ki a láncfűrész a vágásból, kapcsolja ki, tegye a földre és a tervezett menekülési útvonalon hagyja el a veszélyes területet. Ügyeljen a lehulló fa ágaira, és vigyázzon, nehogy megakadjon.

Ágtalanítás

Ez az eljárás azt jelenti, hogy leválasztják az ágakat a kivágott fáról. A fát tartó, nagyobb, lefelé néző ágak eltávolításakor célszerű ezeket az ágakat meghagyni addig, amíg a törzs kivágása meg nem kezdődik.

Majd hagyja a kisebb ágakat a 16. ábrán látható közönként (A = vágásirány ágtalanításnál, B = a talajtól távol eső szakasz!). A maradék tartóágakat csak a törzs vágáskor távolítsa el, amikor alulról felfelé vágással leválaszthatók. A fészülő ágakat szintén alulról felfelé kell levágni, hogy elkerülje a fűrész megakadását.

A fatörzs hosszanti vágása

Ez az eljárás a kivágott fa külön részekre történő felosztását jelenti. Győződjön meg arról, hogy biztonságos munkahelyzetben áll, és hogy testének súlya egyenletesen megoszlik mindkét lábán. Ha lehetséges, a fatörzset alá kell támasztani ágakkal, fahasábokkal vagy ékekkel. Tartsa be az egyszerű vágás egyszerű alapelveit. Ha az irány teljes hossza egyenletesen alátámasztott, mint a 17. ábrán látható helyzetben, a vágást felülről hajtjuk végre. Óvatosan haladjon, ne vágjon bele a földbe.

Ha a törzs csak egy végével támaszkodik a földön, amint az a 18. ábrán látható, először hasítson alulról a törzs átmérőjének (A) 1/3-nak megfelelő mélységig, hogy megakadályozza a hasadást. Ezután végezzen egy második vágást felülről az első vágás (B) magasságában (az átmérő fennmaradó 2/3-ának megfelelő mélységig), hogy elkerülje a fűrész megakadását.

Ha a törzs mindkét végével támaszkodik a földön, amint az a 19. ábrán látható, először hasítson felülről a törzs átmérőjének (A) 1/3-nak megfelelő mélységig, hogy megakadályozza a hasadást. Ezután végezzen egy második vágást alulról az első vágás (B) magasságában (az átmérő fennmaradó 2/3-ának megfelelő mélységig), hogy elkerülje a fűrész megakadását.

Lejtőn vágáskor mindig álljon a fatörzs felett, a 13. ábra szerint. A vágás során a vágási folyamat teljes irányításának megtartása érdekében csökkentse a láncrezre nehezedő nyomást a vágás végének közeledtével, anélkül, hogy megváltoztatná a láncfűrész fogantyújának szilárd fogását. Ügyeljen arra, hogy a fűrészlánc ne érjen a talajhoz. A vágás befejezése után várjon, amíg a fűrészlánc megáll, mielőtt a láncfűrész átviszi máshová. Mielőtt az egyik fától a másikig viszi, mindig kapcsolja ki a láncfűrész motorját.

6.3 Visszarúgás

Visszarúgás akkor következik be, amikor a működésben lévő láncfűrész hirtelen felfelé dobódik, ezután egy hátrafelé irányuló lengőmozgást hajt végre. Ezt a helyzetet általában a kivágott fadarab érintkezése a lemez hegyével vagy a fűrészlánc beakadása okozza. A visszarúgást a túlzott erő hirtelen fellépése kíséri. Ezért a láncfűrész általában ellenőrizhetetlen módon reagál. Az ilyen helyzet gyakran az üzemeltető vagy a közelben tartózkodó személyek súlyos sérülését okozza. Különösen oldalsó vágások, ferde vágások és hosszanti vágások esetén a visszarúgás kockázata különösen nagy, mert nem lehet fogas támlát használni. Ezért kerülje az ilyen típusú vágást, amennyire csak lehetséges. Ha azonban elkerülhetetlen az ilyen vágások elvégzése, akkor nagyon óvatosan dolgozzon!

A visszarúgás kockázata a legnagyobb, ha vágáskor

a fűrészlemez hegyéhez közeli részt használja, mivel ebben a helyzetben a legerősebb a emelőhatás (20. ábra). Ezért mindig úgy helyezze el a fűrész, hogy a lánc lehető leghosszabb egyenes szakasza, amely a lehető legközelebb van a fogazott tartóhoz (21. ábra), dolgozzon.

Vigyázat!

- Mindig ügyeljen a megfelelő láncfeszítésre!
- A láncfűrész csak hibátlan állapotban használja!
- Csak az előírásoknak megfelelően élezett fűrészláncsal szabad dolgozni!
- Soha ne fűrészljen vállmagasság felett!
- Soha ne vágjon a lemez felső szélével vagy hegyével!
- A láncfűrész mindig erősen, két kézzel tartsa!
- Ha lehetséges, mindig használja a fogas támlát, amikor a tőkeáttételi hatás jelentkezik.

Feszés fa vágása

A feszés fa vágása különös gondosságot igényel!

A fa, amelyben a vágás hatása felszabadítja a feszültségeket, néha teljesen ellenőrizetlenül reagál.

Ez súlyos vagy akár halálos sérüléseket eredményezhet (22–24. ábra).

Az ilyen típusú munkát csak képzett szakemberek végezhetik.

7. Műszaki adatok

A lemez hossza:	254 mm
Max. vágási hossz:	230 mm
Vágási sebesség névleges fordulatszámom:	6 m/s
Az olajtartály űrtartalma:	180 ml
L_{WA} súlyozott garantált hangteljesítményszint	99 dB(A)
A kezekre / karokra gyakorolt rezgés ésh terhelt fogantyúnál:	

3,21 m/S², K = 1,5 m/s² (elülső fogantyú)
3,79 m/S², K = 1,5 m/s² (hátsó fogantyú)

Akkumulátormodul

Feszültség:	20 V DC
Kapacitás:	4,0 Ah

Töltő

Hálózati feszültség	220–240 V ~ 50 Hz 60 W
Kimeneti feszültség / kimeneti áram 1:	21 V / 2,4 A
Töltési idő:	2 óra

8. Karbantartás

8.1 A fűrészlánc és a vágólap cseréje

A vágólap cseréjére akkor kell sort keríteni, ha

- a vezetőhornya elkopott.
- az elülső lánckerék sérült vagy kopott.

Csere esetén „A vágólap és a fűrészlánc felszerelése” részben leírtak szerint járjon el!

8.2 Az automatikus lánckenés ellenőrzése

Rendszeresen ellenőrizze az automatikus lánckenési funkciót a túlmelegedés és a fűrélemez és a lánc károsodásának elkerülése érdekében. Ezt az ellenőrzést úgy végezze, hogy a lemez hegyét irányítsa egy sima felületre (deszka, fa darabok) és működtesse a láncfűrész.

Ha eközben jól láthatóan növekvő olajfolt jelenik meg, az azt jelenti, hogy az automatikus lánckenő rendszer megfelelően működik. Ha ilyen olajnyom nem észlelhető, olvassa el a vonatkozó utasításokat a „Hibaelhárítás” részben! Ha még az utasítások betartása sem oldja meg a problémát, forduljon szervizünkhöz vagy egy hasonló szakmai képesítéssel rendelkező szervizhez.

Vigyázat! Ne érintse meg a kezelendő felületet. Tartsa be a biztonságos távolságot (kb. 20 cm).

8.3 A fűrészlánc élezése

A láncfűrészrel csak akkor lehet hatékony munkát végezni, ha a fűrészlánc jó állapotban van és éles. Ezzel a visszarúgás veszélye is csökken. A fűrészláncot bármelyik eladó újraélezi. Ne próbálja maga élezni a fűrészláncot, ha nincs megfelelő felszerelése és elegendő tapasztalata.

9. Tisztítás és tárolás

- Rendszeresen tisztítsa a feszítőmechanizmust: sűrített levegő segítségével fújja ki a szennyeződések vagy egy kefével távolítsa el a lerakódásokat. Ne használjon más eszközt a tisztításhoz.
- A fogantyúkat tartsa olajmentesen, hogy mindig biztonságosan megfoghassa őket.
- Szükség esetén nedves ruhával tisztítsa meg a készüléket, esetleg enyhe mosószerrel kombinálva.
- Ha a láncfűrész hosszú ideig nem használja, távolítsa el a lánc kenőolajat a tartályból. A láncot és a vágólapot leszerelés után röviden mártsa olajfürdőbe, majd csomagolja olajjal átitatott papírba.

Vigyázat!

- A készülék minden tisztítása előtt az akkumulátort kapcsolja ki és vegye ki.
- A készüléket a tisztítás során soha ne merítse vízbe vagy más folyadékba.
- A láncfűrész biztonságos és száraz helyen tárolja, gyermekektől távol.

10. A környezet védelmére / megfelelő megsemmisítésre vonatkozó megjegyzések



Ha a berendezés élettartama lejárt, gondoskodjon a megfelelő megsemmisítésről.

Vegye ki az akkumulátort, hogy megakadályozza annak nem megfelelő

használatát. A készüléket ne dobja a háztartási hulladékba, a környezet védelme érdekében a kiselejtezett elektromos készülékek gyűjtőhelyén adja le. A legközelebbi gyűjtőhelyek címeiről és nyitvatartási idejéről az illetékes helyi hatóságnál lehet érdeklődni.



Li-Ion

Az akkumulátorokat ne dobja a háztartási hulladékba, tűzbe (robbanás veszély) vagy vízbe. A sérült elemek káros hatással lehetnek a környezetre és az egészségre, ha mérgező füstöket vagy folyadékokat bocsátanak ki.

- A készüléket és a töltőt újrahasznosítás céljából gyűjtőhelyen adja le.
- Az akkumulátorokat üresen adja le. Javasoljuk, hogy a pólusokat ragasztószalaggal fedje le, hogy biztosítsa a védelmet az esetleges rövidzárlatok ellen. Az akkumulátort ne nyissa fel.
- Ügyeljen arra, hogy az akkumulátorokat a hatályos helyi előírásoknak megfelelően ártalmatlanítsa. Azokat az akkumulátorokat, melyeket ártalmatlanítani kell, a kijelölt gyűjtőhelyeken adja le, hogy biztosítsa ezen akkumulátorok környezetbarát megsemmisítését.
A vonatkozó utasításokat a helyi hulladékgyűjtő és ártalmatlanító cégtől vagy szervizközpontunktól kérheti.
- A levágott fűvet ne dobja normál hulladékartályba, de komposztálja, vagy talajtakaróként terítse el bokrok és fák alatt.

11. Pótalkatrészek rendelése

Pótalkatrészek rendelésekor mindig adja meg az alábbi adatokat:

- Eszköztípus
- Gyártási szám

12. Hibaelhárítás

Vigyázat!

Minden hibaelhárítás előtt mindig kapcsolja ki a készüléket és vegye ki az akkumulátort.

Az alábbi táblázat felsorolja a hibatüneteket, és leírja azokat a javító intézkedéseket, amelyek hasznosak lehetnek, ha az eszköz nem működik megfelelően. Ha nem találja és nem tudja megoldani a problémát, forduljon a megfelelő szervizhez.

Ok	Hiba	Hibaelhárítás
A láncfűrész nem működik	A láncféket visszarúgás hatása aktiválta	Húzza vissza a kézvédő burkolatot az eredeti helyzetbe
	Nincs csatlakoztatva tápfeszültség	Ellenőrizze a tápellátást
	Sérült biztosíték	Cserélje ki a biztosítékot
A láncfűrész akadozva működik	A külső érintkezés laza	Forduljon szakmühelyhez
	A belső érintkezés laza	Forduljon szakmühelyhez
	Hibás be/ki kapcsoló	Forduljon szakmühelyhez
A fűrészlánc száraz	A tartályban nincs olaj	Töltse fel az olajat
	Az olajtartály szellőző nyílása eldugult	Tisztítsa meg az olajtartály kupakját
	Az olajleeresztő csatorna eltömődött	Tegye átjárhatóvá az olajleeresztő csatornát
A láncfék nem működik	A probléma az elülső kézvédő burkolatban levő kapcsoló mechanizmussal függ össze	Forduljon szakmühelyhez
A lánc / vezetőlemez nagyon felmelegszik	A tartályban nincs olaj	Töltse fel az olajat
	Az olajtartály szellőző nyílása eldugult	Tisztítsa meg az olajtartály kupakját
	Az olajleeresztő csatorna eltömődött	Tegye átjárhatóvá az olajleeresztő csatornát
	A lánc eltompult	A láncot élezze újra vagy cserélje ki
A láncfűrész akadozik, rezeg vagy nem vág megfelelően	Nem elég feszes a lánc	A lánc feszeségének beállítása
	A lánc eltompult	A láncot élezze újra vagy cserélje ki
	Elkopott a lánc	Cserélje ki a láncot
	A lánc fogai rossz irányba vannak beállítva	Szerelje fel újra a fűrészláncot úgy, hogy a fogak a megfelelő irányba álljanak
A készüléket nem lehet beindítani.	Akkumulátor túlterhelés elleni védelem	Ha a lánc mozgását a túlterhelésgátló funkció megállította, várjon 20 másodpercet, mielőtt újraindítja a készüléket.

PL

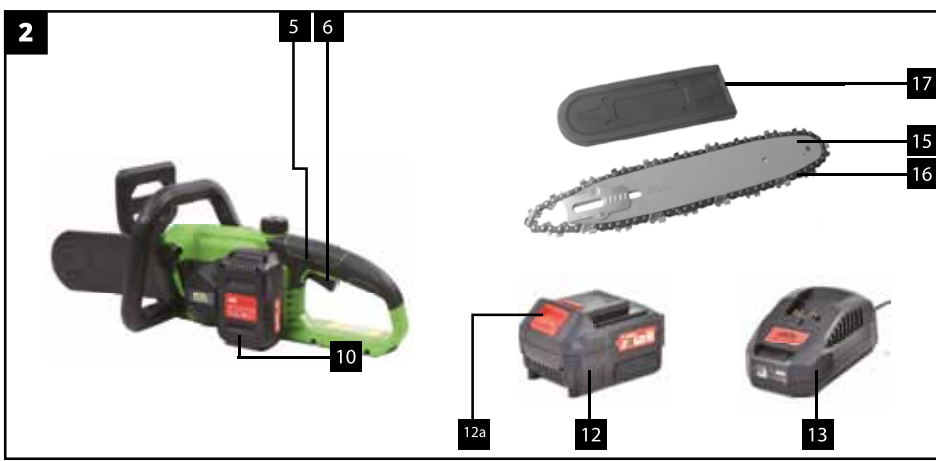

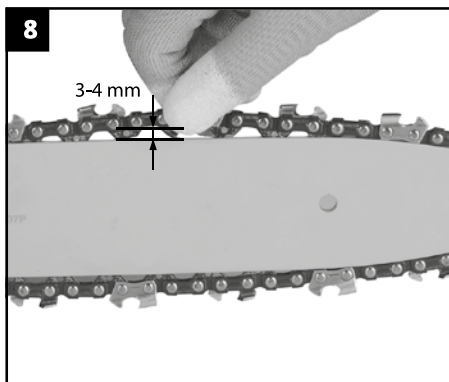
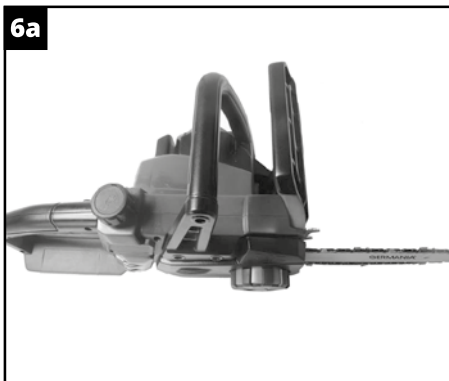
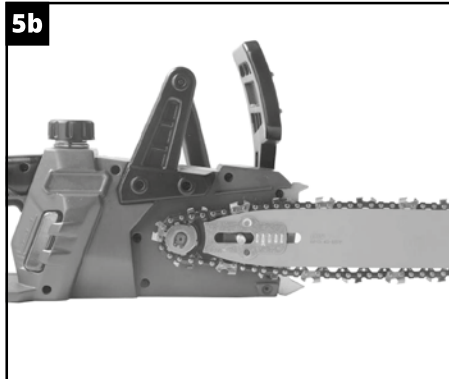
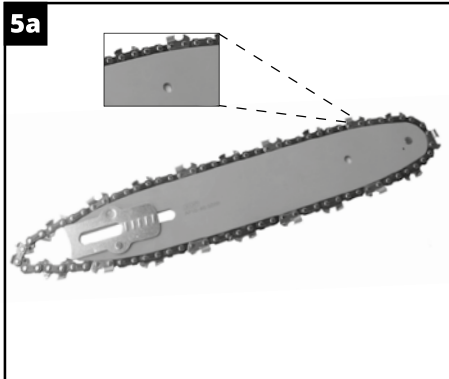

9a

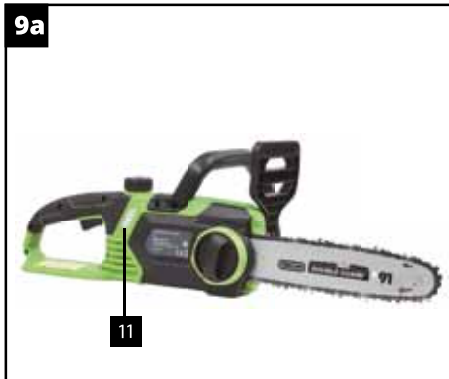

9b

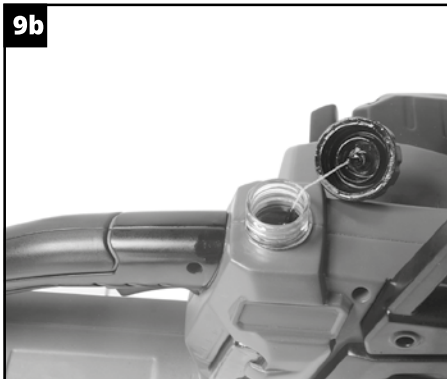

10a



10b



11



12

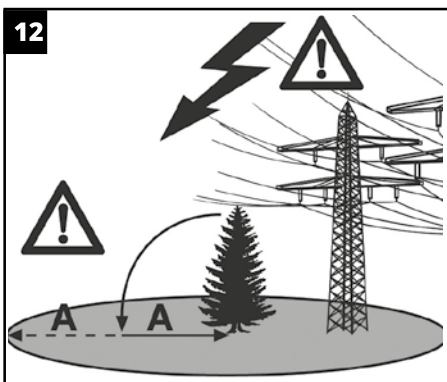

13

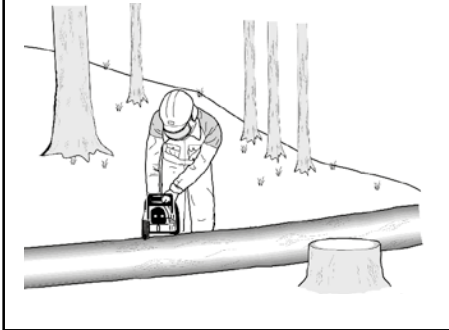

14

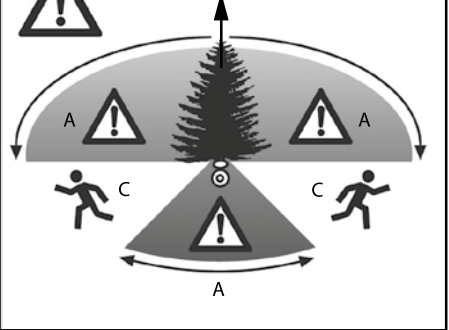

15a

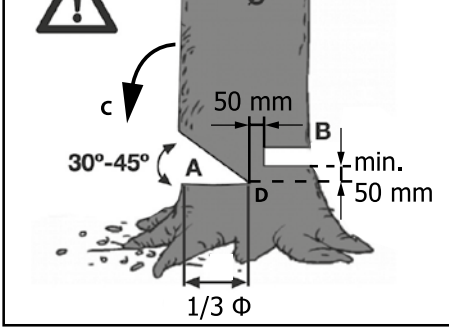

15b



16

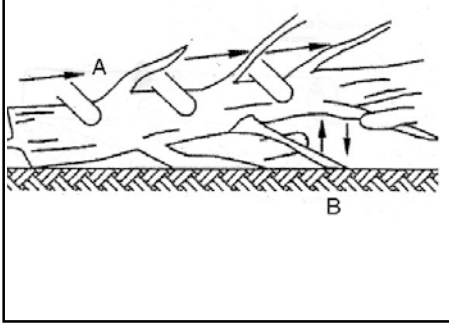

17

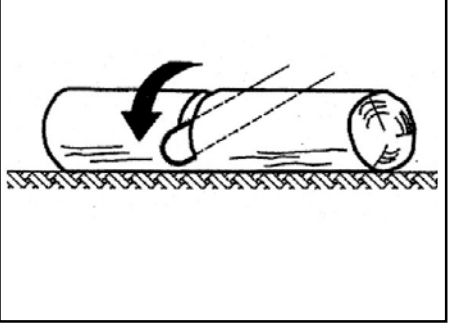

18

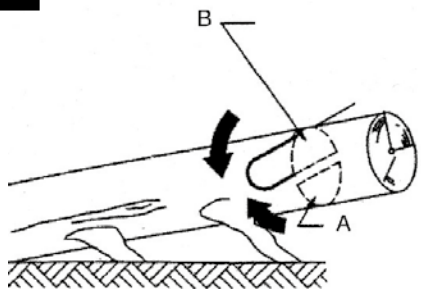

19

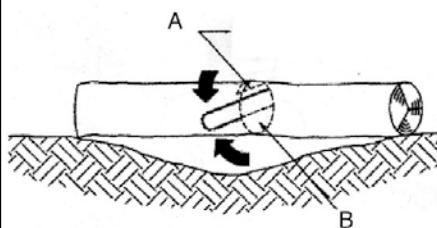

20

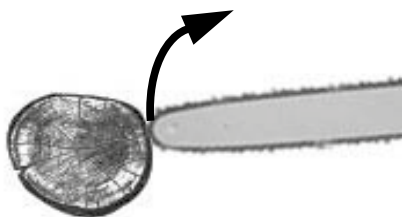

21



22

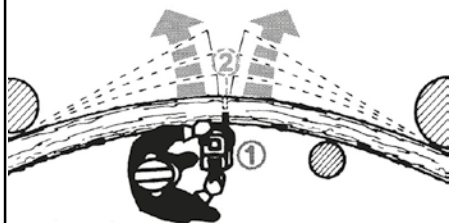

23

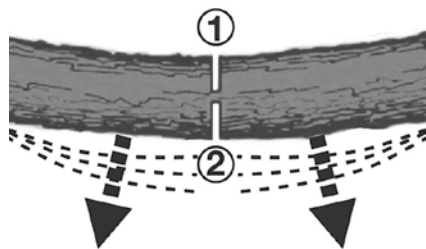

24

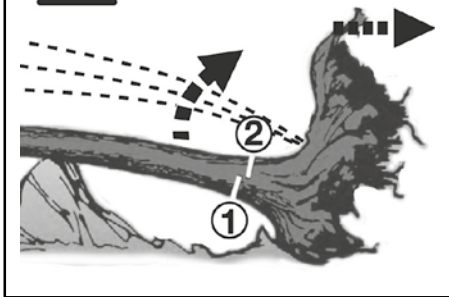

PL

Opakowanie:

Urządzenie zapakowano tak, aby zapobiec jego uszkodzeniu w trakcie transportu. Opakowanie stanowi odpad, który można ponownie przetworzyć lub przekazać do recyklingu.

Podczas użytkowania tego urządzenia należy zachować środki ostrożności, aby zapobiec ryzyku zranienia osób i powstania szkód materialnych:

- Dokładnie przeczytaj instrukcję obsługi i postępuj zgodnie z podanymi w niej poleceniami. Przy pomocy instrukcji zapoznaj się dokładnie z urządzeniem, szczególnie z jego prawidłowym i bezpiecznym sposobem obsługi.
- Przechowuj instrukcję w bezpiecznym miejscu, aby niezbędne informacje były przez cały czas dostępne.
- W przypadku przekazania urządzenia innej osobie, wraz z nim przekaz również instrukcję.

Nie ponosimy odpowiedzialności za wypadki lub szkody powstałe w wyniku nieprzestrzegania poleceń zawartych w niniejszej instrukcji.

1. Ogólne zasady bezpieczeństwa

⚠ OSTRZEŻENIE Przeczytaj wszystkie zasady i zalecenia dotyczące bezpieczeństwa.

Niestosowanie się do niniejszych zasad i zaleceń może prowadzić do porażenia prądem elektrycznym, pożaru i/lub poważnych obrażeń.

Wszelkie zasady i zalecenia dotyczące bezpieczeństwa należy przechowywać tak, aby były przez cały czas dostępne do wglądu.

Termin „narzędzie elektryczne” używany we wskazówkach dotyczących bezpieczeństwa oznacza narzędzie zasilane z sieci elektrycznej (z kablem zasilającym) lub z zasilaniem akumulatorowym (bez kabla zasilającego).

1. Bezpieczeństwo pracy

- a) Utrzymuj czystość i dobre oświetlenie w miejscu pracy. Nieuporządkowane i nieoświetlone miejsce pracy może być przyczyną urazów.
- b) Nie używaj narzędzi elektrycznych w strefach z potencjalnym zagrożeniem wybuchem,

w których znajdują się łatwopalne ciecze, gazy lub cząsteczki pyłu. W urządzeniu elektrycznym powstają iskry który mogą spowodować zapalenie się pyłu lub par.

- c) Podczas pracy z urządzeniem elektrycznym dzieci i osoby postronne powinny znajdować się w bezpiecznej odległości. Przy dekoncentracji może dojść do utraty kontroli nad urządzeniem.

2. Bezpieczeństwo elektryczne

- a) Gniazdo sieciowe musi odpowiadać wtyczce tego narzędzia elektrycznego. Zabrania się dokonywania jakichkolwiek modyfikacji wtyczki. Do podłączania wtyczek kabli uziemionych narzędzi elektrycznych nie używaj przedłużaczy i rozgałęźników. Niemodyfikowane wtyczki i kompatybilne gniazdka zmniejszają ryzyko porażenia prądem elektrycznym.
- b) Nie dopuść do kontaktu ciała z uziemionymi powierzchniami takimi jak powierzchni rur, grzejników, kuchenek i lodówek. Gdy ciało jest uziemione, istnieje zwiększone ryzyko porażenia prądem elektrycznym.
- c) Nie wystawiaj urządzenia elektrycznego na działanie deszczu lub wilgoci. Przedostanie się wody do urządzenia elektrycznego zwiększa niebezpieczeństwo porażenia prądem elektrycznym.
- d) Nie używaj kabla zasilającego do celów innych niż jest przeznaczony, to znaczy do przenoszenia elektronarzędzia, jego zawieszania lub wyciągania wtyczki kabla zasilającego z gniazdka. Chroń kabel zasilający przed kontaktem z gorącymi powierzchniami, olejem, ostrymi krawędziami lub poruszającymi się przedmiotami. Uszkodzone lub zwinięte kable zwiększają ryzyko porażenia prądem elektrycznym.
- e) Podczas pracy z elektronarzędziem w środowisku zewnętrznym używaj przedłużaczy przeznaczonych do użytku zewnętrznego. Użycie przedłużacza przeznaczonego do użytku zewnętrznego zmniejsza ryzyko porażenia prądem elektrycznym.

- f) Jeśli nie można uniknąć użytkowania elektronarzędzia w wilgotnym środowisku, zastosuj wyłącznik różnicowoprądowy. Użycie wyłącznika różnicowoprądowego zmniejsza ryzyko porażenia prądem elektrycznym.

3. Bezpieczeństwo osób

- a) Podczas pracy z elektronarzędziem należy zachować przezorność, w pełni skoncentrować się na wykonywanych czynnościach i postępować z maksymalną ostrożnością. Nie używaj urządzenia elektrycznego, jeśli jesteś zmęczony, znajdujesz się pod wpływem narkotyków, alkoholu lub leków. Chwila nieostrożności podczas pracy z elektronarzędziem może spowodować poważne obrażenia.
- b) Stosuj środki ochrony osobistej, w tym odzież ochronną i okulary ochronne. W zależności od rodzaju elektronarzędzia i sposobu jego obsługi, stosowanie takich środków ochrony, jak maska przeciwpyłowa, antypoślizgowe obuwie ochronne, kask lub ochrona słuchu, zmniejsza ryzyko powstania urazu.
- c) Nie dopuść do przypadkowego uruchomienia narzędzia. Przed podłączeniem elektronarzędzia do sieci i/lub do akumulatora i przed zabraniem go z miejsca przechowywania lub przeniesieniem upewnij się, że narzędzie jest wyłączone. Przenoszenie elektronarzędzia z palcem na wyłączniku lub z kablem zasilającym włączonym do gniazdka może być przyczyną wypadku.
- d) Przed włączeniem elektronarzędzia usuń wszystkie przyrządy regulacyjne lub klucze. Przyrząd lub klucz pozostawiony na obracającej się części narzędzia może być przyczyną urazu.
- e) Unikaj pracy w niestandardowych pozycjach. Zawsze zapewnij stabilne oparcie dla nóg i utrzymuj równowagę. Pozwala to na zachowanie kontroli nad urządzeniem elektrycznym w nieoczekiwanych sytuacjach.
- f) Noś odpowiednią odzież. Nie noś luźniej odzieży ani biżuterii. Utrzymuj włosy, odzież i rękawice poza zasięgiem poruszających się części. Luźna odzież, biżuteria lub długie

włosy mogą zostać uchwycone przez ruchome części.

- g) Jeżeli istnieje możliwość zainstalowania urządzeń do odciągania i zbierania pyłu upewnij się, że urządzenia te są należycie podłączone i działają. Stosowanie urządzeń do odciągania pyłu może zmniejszyć ryzyka związane z oddziaływaniem pyłu.

4. Używanie elektronarzędzia i jego obsługa

- a) Nie przeciążaj urządzenia. Stosuj takie elektronarzędzia, które są odpowiednie dla wykonywanej pracy. Stosowanie prawidłowego elektronarzędzia w zgodnym ze specyfikacją zakresie mocy pozwala pracować skuteczniej i bezpieczniej.
- b) Nie używaj elektronarzędzia z uszkodzonym wyłącznikiem. Każde elektronarzędzie z uszkodzonym wyłącznikiem jest niebezpieczne i należy je naprawić.
- c) Przed wprowadzeniem zmian ustawień urządzenia, przed wymianą akcesoriów lub przed odłożeniem urządzenia odłącz wtyczkę od gniazdka sieciowego i/lub wyjmij akumulator. Ten środek bezpieczeństwa zapobiega przypadkowemu uruchomieniu elektronarzędzia.
- d) Przechowuj nieużywane elektronarzędzie w miejscu niedostępnym dla dzieci. Nie dopuść, aby z urządzenia korzystały osoby, które nie zapoznały się z jego obsługą lub które nie przeczytały niniejszej instrukcji. Elektronarzędzie obsługiwane przez osoby niedoświadczone jest niebezpieczne.
- e) Zadbaj o staranną konserwację elektronarzędzia. Sprawdź, czy ruchome elementy działają prawidłowo i nie dochodzi do ich blokowania oraz czy elementy te nie są złamane lub uszkodzone w taki sposób, który powoduje pogorszenie działania elektronarzędzia. Przed kolejnym użyciem urządzenia należy oddać uszkodzone elementy do naprawy. Przyczyną wielu wypadków jest niedostateczna konserwacja urządzeń elektrycznych.

- f) Elementy tnące utrzymuj ostre i czyste. Staranna konserwacja elementów tnących z ostrymi ostrzami sprawia, że rzadziej się one blokują i można je łatwiej obsługiwać.
- g) Elektronarzędzie, akcesoria, części zapasowe itd. należy stosować zgodnie z zaleceniami zawartymi w niniejszej instrukcji. Bierz pod uwagę warunki pracy i rodzaj wykonywanej operacji. Używanie elektronarzędzia do celów niezgodnych z jego przeznaczeniem może prowadzić do niebezpiecznych sytuacji.

5) Używanie narzędzia akumulatorowego i jego obsługa

- a) **Akumulatory ładuj wyłącznie w ładowarkach zalecanych przez producenta.** Ładowarka, która jest przeznaczona dla danego rodzaju akumulatora, może spowodować powstanie pożaru podczas próby użycia innego rodzaju akumulatora.
- b) **W elektronarzędziu używaj wyłącznie akumulatorów przeznaczonych do tego celu.** Wykorzystanie innych akumulatorów może być przyczyną powstania obrażeń lub pożaru.
- c) **Jeśli akumulator nie jest używany, nie przechowuj go w pobliżu innych przedmiotów metalowych, takich jak spinacze do papieru, monety, klucze, gwoździe, śruby lub inne małe przedmioty metalowe, które mogą spowodować połączenie obu zacisków.** Spięcie kontaktów akumulatora może spowodować poparzenia lub pożar.
- d) **Jeżeli akumulator jest używany nieprawidłowo, może z niego wyciekać płyn. Unikaj kontaktu z tym płynem. W przypadku niezamierzonego kontaktu z tym płynem, opłucz zabrudzone miejsce wodą. Jeśli płyn dostanie się do oczu, natychmiast skontaktuj się z lekarzem.** Płyn wyciekający z akumulatora może spowodować podrażnienia skóry lub poparzenia.

6) Naprawy

Naprawy elektronarzędzi mogą wykonywać wyłącznie wykwalifikowane osoby stosujące oryginalne części zamienne. Pozwoli to zapewnić bezpieczeństwo elektronarzędzia.

Specjalne wskazówki dotyczące bezpieczeństwa podczas używania pił łańcuchowych

- Nie zbliżaj żadnej części ciała do łańcucha pracującej piły. Przed uruchomieniem piły łańcuchowej upewnij się, że łańcuch nie dotyka żadnych przedmiotów. Chwila nieuwagi podczas pracy z piłą łańcuchową może spowodować uchwycenie przez łańcuch odzieży lub części ciała.
- Zawsze trzymaj piłę łańcuchową prawą ręką za tylny uchwyt, a lewą ręką za przedni uchwyt. Praca z piłą łańcuchową w pozycji innej niż opisana powyżej zwiększa ryzyko powstania obrażeń, dlatego zabrania się używania pilarki w sposób inny niż opisany.
- Korzystaj z okularów ochronnych i ochrony słuchu. Zaleca się ponadto korzystanie z innych środków ochrony głowy, rąk, nóg i stóp. Odpowiednia odzież ochronna zmniejsza ryzyko powstania obrażeń w wyniku odlatujących odłamków i drzazg oraz ryzyko przypadkowego kontaktu z łańcuchem piły.
- Nie używaj piły łańcuchowej na drzewach. Używanie piły łańcuchowej na drzewach zwiększa ryzyko powstania obrażeń.
- Przed każdym rozpoczęciem pracy upewnij się, że masz stabilne oparcie dla nóg i używaj piły łańcuchowej wyłącznie pod warunkiem, że stoisz na wytrzymałej, stabilnej i równej powierzchni. Śliska lub niestabilna powierzchnia może powodować utratę równowagi i kontroli nad piłą łańcuchową, co dotyczy w szczególności pracy na drabinie.
- Podczas cięcia naprężonej gałęzi zawsze oczekuj, że może nastąpić jej odbicie. Po zwolnieniu naprężenia we włóknach drewna, naprężona gałąź może spowodować uderzenie osoby obsługującej i/lub utratę kontroli nad piłą łańcuchową.

- Szczególną ostrożność należy zachować podczas cięcia podrostu i młodych drzew. Drobny materiał może zostać uchwycony w łańcuchu piły, a następnie uderzyć lub spowodować utratę równowagi osoby obsługującej narzędzie.
- Piłę łańcuchową przenoś za przedni uchwyt, wyłączoną i z łańcuchem skierowanym od ciała. Podczas transportu lub przechowywania piły łańcuchowej należy nałożyć osłonę. Ostrożne obchodzenie się z piłą łańcuchową zmniejsza prawdopodobieństwo przypadkowego kontaktu z obracającym się łańcuchem.
- Przestrzegaj zaleceń dotyczących smarowania, regulacji naciągu łańcucha i wymiany akcesoriów. Nieprawidłowo napięty lub nienasmarowany łańcuch może ulec przerwaniu lub zwiększać ryzyko odrzutu.
- Utrzymuj uchwyty suche i czyste, dbając o to, aby nie były zanieczyszczone olejem lub smarem. Rękojeści zatłuszczone olejem lub smarem są śliskie i mogą spowodować utratę kontroli.
- Pilarka służy wyłącznie do cięcia drewna. Pilarkę należy stosować wyłącznie do wykonywania prac, do których jest przeznaczona – przykład: Nigdy nie używaj piły łańcuchowej do cięcia plastików, muru ani innych materiałów budowlanych poza drewnem. Używanie pilarki łańcuchowej do prac, do których nie jest przeznaczona, może być przyczyną powstania niebezpiecznych sytuacji.

Przyczyny odrzutu i sposoby zapobiegania temu zjawisku:

Do odrzutu może dojść w przypadku, gdy przednia część prowadnicy łańcucha natrafi na jakiś przedmiot lub gdy przegięcie ciętego drewna spowoduje zakleszczenie łańcucha piły. W niektórych przypadkach następstwem kontaktu z przednią częścią listwy może być nieoczekiwane powstanie siły reakcji, powodującej odrzut, przy którym prowadnica zostanie wyrzucona w kierunku ku górze i do osoby obsługującej narzędzie.

Zablokowanie łańcucha w górnym rowku prowadnicy może spowodować nagłe odbicie prowadnicy w kierunku osoby obsługującej.

Każda z tych reakcji może spowodować utratę kontroli nad piłą i poważne obrażenia osoby obsługującej. Nie polegaj wyłącznie na elementach zabezpieczających, w których wyposażono pilarkę. Jako użytkownik piły łańcuchowej masz obowiązek podejmować różne środki w celu wykonywania pracy bez ryzyka wypadku i obrażeń.

Odbicie powstaje w wyniku niewłaściwego lub błędnego sposobu korzystania z elektronarzędzia. Można mu jednak zapobiec, stosując poniższe środki ostrożności:

- Piłę łańcuchową trzymaj mocno obiema rękami tak aby palce i kciuki trzymały obie rękojeści. Zawsze przyjmuj taką pozycję, aby ciało i ramiona były w stanie przyjąć siłę odrzutu. Jeżeli podjęto odpowiednie środki, osoba obsługująca narzędzie może przez cały czas kontrolować siłę odrzutu. Nigdy nie zwalnij mocnego uchwytu działającej piły łańcuchowej.
- Unikaj przyjmowania niestandardowych pozycji i nie wykonuj cięcia powyżej poziomu ramion. Zapobiega to ryzyku przypadkowego kontaktu z przednią stroną prowadnicy, a jednocześnie umożliwia lepszą kontrolę nad piłą łańcuchową w nieoczekiwanych sytuacjach.
- Używaj wyłącznie zapasowych prowadnic i łańcuchów pilarki zalecanych przez producenta. Użycie niewłaściwych zapasowych prowadnic i łańcuchów może spowodować przerwanie łańcucha i/lub powstanie zjawiska odrzutu.
- Stosuj się do instrukcji producenta dotyczących ostrzenia i konserwacji łańcucha piły. Możliwość powstania odrzutu zwiększa się przy zbyt niskim nastawieniu ogranicznika głębokości.
- Zaleca się, aby użytkownik, który zapoznaje się dopiero z pilarką, najpierw użył jej

do przecięcia kilku sztuk okrągłaków umieszczonych na koźle lub ramie.

Prawidłowa obsługa ładowarki akumulatorów

a) Do ładowania akumulatora stosuj wyłącznie ładowarkę dostarczoną w komplecie z urządzeniem.

W przeciwnym razie istnieje niebezpieczeństwo pożaru lub wybuchu.

b) Przed każdym użyciem skontroluj ładowarkę, kable i wtyczki; w razie potrzeby przekaż akcesoria do naprawy wykwalifikowanej osobie, która stosuje wyłącznie oryginalne części zamienne.

Nie używaj uszkodzonej ładowarki i nie próbuj otwierać jej we własnym zakresie. Zapewni to zachowanie bezpieczeństwa urządzenia.

c) Upewnij się, że napięcie w sieci jest zgodne z napięciem podanym na etykiecie ładowarki.

Istnieje niebezpieczeństwo porażenia prądem elektrycznym.

d) Przed podłączeniem lub odłączeniem elektronarzędzia ładowarka musi być odłączona od sieci.

e) Utrzymuj ładowarkę czystą i nie narażaj jej na działanie wilgoci i deszczu. Nie używaj ładowarki na zewnątrz budynków.

Zanieczyszczenie i zawilgocenie zwiększa niebezpieczeństwo porażenia prądem elektrycznym.

f) W ładowarce można umieszczać wyłącznie oryginalne akumulatory, do których ładowania jest przeznaczona.

Ładowanie innych akumulatorów może być przyczyną powstania obrażeń lub pożaru.

g) Chronić ładowarkę przed uszkodzeniem mechanicznym.

Następstwem takiego uszkodzenia może być zwarcie wewnętrzne.

h) Zabrania się używania ładowarki na powierzchniach łatwopalnych (na przykład na papierze lub tkaninach).

W takim przypadku istnieje ryzyko pożaru w wyniku nagrzania, do którego dochodzi podczas ładowania.

i) Jeśli kabel zasilający tego urządzenia jest uszkodzony, należy go oddać do wymiany u producenta, technika serwisowego lub osoby posiadającej odpowiednie kwalifikacje, aby wykluczyć jakiegokolwiek niebezpieczeństwo.

j) Akumulator urządzenia jest w momencie dostawy tylko częściowo naładowany, dlatego przed pierwszym użyciem należy go w pełni naładować. Zaleca się, aby pierwsze ładowanie akumulatora po jego dostarczeniu trwało co najmniej 1 godzinę. Włóż akumulator do ładowarki, a następnie podłącz ładowarkę do sieci.

k) Po całkowitym naładowaniu akumulatora podłącz wtyczkę kabla zasilającego do sieci, a następnie wyjmij akumulator z ładowarki. Czas ładowania wynosi około 1 godziny.

l) Nie pozostawiaj naładowanego akumulatora w ładowarce, która jest podłączona do sieci. Może to spowodować uszkodzenie ogniw akumulatora.

Uwagi: Wielokrotne krótkotrwałe ładowanie może spowodować uszkodzenie ogniw akumulatora. Akumulator należy ładować wyłącznie w przypadku zauważenia spowolnienia pracy urządzenia.

Ryzyko resztkowe

Nawet przy prawidłowej obsłudze tego urządzenia elektrycznego nie można wykluczyć zaistnienia ryzyka resztkowego. W zależności od wersji i konstrukcji tego elektronarzędzia mogą występować następujące ryzyka:

- Rany cięte, jeżeli nie stosuje się odpowiedniej odzieży ochronnej.
- Uszkodzenie płuc, jeżeli nie stosuje się odpowiedniej maski przeciwpyłowej.
- Uszkodzenie słuchu, jeżeli nie stosuje się odpowiedniej ochrony słuchu.
- Urazy spowodowane działaniem wibracji na ręce i ramiona, jeżeli urządzenie używane jest przez zbyt długi czas lub jeżeli nie jest utrzymywane w należytnym stanie.

Ostrzeżenie! Podczas pracy tego elektronarzędzia powstaje pole elektromagnetyczne. W określonych okolicznościach pole to może mieć niekorzystne działanie na aktywne lub pasywne implanty medyczne. Aby zmniejszyć ryzyko poważnego lub śmiertelnego urazu, przed użyciem tego urządzenia przez osoby z implantami medycznymi zaleca się przeprowadzenie konsultacji z lekarzem i producentem implantu.

Instrukcje bezpieczeństwa należy przechowywać w bezpiecznym miejscu.

Wyjaśnienia symboli na urządzeniu:



Przeczytaj instrukcję obsługi



Stosuj ochronę wzroku



Stosuj ochronę słuchu



Nie wystawiaj urządzenia na deszcz



Maksymalna głębokość cięcia



Prędkość cięcia przy obrotach nominalnych



Gwarantowany poziom mocy akustycznej



Zgodnie z właściwymi dyrektywami europejskimi



UWAGA! Urządzeń niezdatnych do użytku nie należy wyrzucać do odpadów komunalnych. Należy je przekazać do punktu zbiórki, aby zapewnić odpowiednią, ekologiczną utylizację.

Ikona na akumulatorze:



Akumulatory, które są przeznaczone do likwidacji należy przekazać do odpowiednich punktów zbiórki odpadów, aby zapewnić ekologiczną utylizację tych akumulatorów.



Akumulator litowo-jonowy



Nie narażaj akumulatora na długotrwałe działanie intensywnego światła słonecznego i nie kładź go na kaloryferze (chroń go przed temperaturą przekraczającą 45°C).



Nie wrzucaj akumulatora do ognia.



Nie wrzucaj akumulatora do wody.



Nie wyrzucaj akumulatora do odpadów komunalnych.

2. Opis urządzenia i zakres dostawy (zob. rysunek 1/2)

1. Zderzak oporowy zębaty
2. Osłona przedniej dłoni z hamulcem łańcucha
3. Przednia rękojeść
4. Tylne rękojeść
5. Przycisk blokady wyłącznika
6. Włącznik / wyłącznik
7. Korek zbiornika na olej
8. Osłona koła zębatego
9. Śruba mocująca pokrywę koła zębatego
10. Rowki do wsuwania akumulatora
11. Okienko kontroli poziomu oleju do smarowania łańcucha
12. Akumulator
- 12a. Przycisk zwalniający
- 12b. Wskaźnik stanu naładowania
- 12c. Przycisk
13. Ładowarka
14. Tylne osłona zabezpieczająca rękę
15. Nóż tnący
16. Łańcuch pilarki
17. Pokrywa ochronna prowadnicy

3. Użycie zgodne z przeznaczeniem

Piła łańcuchowa jest przeznaczona do ścinania drzew i cięcia pni, gałęzi, graniastopów drewnianych, desek itd., przy czym można używać jej do wykonywania cięć poprzecznych i wzdłużnych. Nie jest jednak przeznaczona do cięcia żadnych innych materiałów poza drewnem. Pamiętaj, że wyprodukowane przez nas urządzenia nie są przeznaczone do celów komercyjnych, handlowych lub przemysłowych. Gwarancja nie obejmuje użytku komercyjnego, rzemieślniczego lub przemysłowego, a także prac wymagających podobnego sposobu użycia.

4. Montaż

Uwaga! Przed rozpoczęciem regulacji naciągu łańcucha w zmontowanej pilarence, należy ją wyłączyć i wyjąć z niej akumulator. Podczas obsługi łańcucha piły stosuj rękawice ochronne, aby uniknąć przypadkowych obrażeń.

4.1 Montaż prowadnicy i łańcucha piły

- Ostrożnie wypakuj wszystkie elementy i sprawdź, czy są kompletne (rys. 2).
- Poluzuj śrubę mocującą pokrywę koła zębatego (rys. 3).
- Zdejmij osłonę koła zębatego (rys. 4).
- Włóż łańcuch w sposób przedstawiony na rysunku do rowka na obwodzie prowadnicy (rys. 5a).
- Wsuń prowadnicę z łańcuchem w sposób przedstawiony na rysunku do środka pilarki.
Naprowadź łańcuch wokół koła łańcuchowego (rys. 5b).

4.2 Naciąg łańcucha pilarki

Uwaga! Przed rozpoczęciem kontroli i regulacji wyłącz urządzenie i wyjmij z niego akumulator. Podczas obsługi łańcucha piły stosuj rękawice ochronne, aby uniknąć przypadkowych obrażeń.

- Poluzuj śrubę mocującą osłonę koła łańcuchowego o kilka obrotów (rys. 3).

- Wyreguluj naciąg łańcucha przy pomocy śruby napinającej (rys. 7).
- Obracając w prawo zwiększasz naciąg łańcucha, obracając w lewo zmniejszasz naciąg. Łańcuch pilarki jest prawidłowo napięty wówczas, gdy można go unieść o około 3-4 mm pośrodku prowadnicy (rys. 8).
- Przykręć śrubę mocującą osłonę koła łańcuchowego (rys. 6b).

Uwaga! Wszystkie ogniwa łańcucha muszą spoczywać w rowku prowadnicy.

Dodatkowe wskazówki dotyczące regulacji naciągu łańcucha:

W celu zapewnienia bezpiecznego użytkowania łańcuch piły musi być prawidłowo napięty. Naciąg łańcucha piły uważa się za prawidłowy wówczas, gdy łańcuch można podnieść o około 3-4 mm pośrodku prowadnicy. Ponieważ podczas cięcia dochodzi do rozgrzewania się łańcucha, a wskutek tego do zmian jego długości, należy co 10 minut przeprowadzać kontrolę i ewentualną ponowną regulację naciągu łańcucha. Dotyczy to w szczególności nowych łańcuchów. Po zakończeniu pracy należy poluzować łańcuch, ponieważ w wyniku ochłodzenia dochodzi do jego jednoczesnego skrócenia. W ten sposób zapobiegiesz ewentualnym uszkodzeniom łańcucha.

4.3 Smarowanie łańcucha pilarki

Uwaga! Przed rozpoczęciem kontroli i regulacji wyłącz urządzenie i wyjmij z niego akumulator. Podczas obsługi łańcucha piły stosuj rękawice ochronne, aby uniknąć przypadkowych obrażeń.

Uwaga! Nie uruchamiaj pilarki, w której nie ma oleju potrzebnego do smarowania łańcucha! Używanie piły łańcuchowej bez oleju do smarowania łańcucha lub przy poziomie tego oleju poniżej znacznika minimum (rys. 9) spowoduje uszkodzenie piły!

Uwaga! Zwróć uwagę na temperaturę otoczenia: Różne zakresy temperatury otoczenia wymagają zastosowania smarów o bardzo różnych wartościach lepkości. Przy niskich temperaturach

będą potrzebne oleje o niskiej lepkości, aby umożliwić stworzenie odpowiedniej warstwy smaru. Jednakże zastosowanie takiego oleju w okresie letnim spowodowałoby zwiększenie jego płynności w wyniku działania wyższej temperatury. W efekcie warstwa smaru mogłaby się odkleić, a niedostatecznie smarowany łańcuch mógłby ulec przegrzaniu, a w jego następstwie uszkodzeniu. Poza tym, olej smarowniczy ulegałby spalaniu, a produkty spalania zanieczyszczałyby środowisko.

Napełnianie zbiornika na olej:

- Postaw pilarkę łańcuchową na równej powierzchni.
- Oczyszcz okolice pokrywy zbiornika oleju (rys. 9) i otwórz pokrywę.
- Napełnij zbiornik olejem przeznaczonym do pił łańcuchowych. Upewnij się, że do zbiornika nie dostały się żadne zanieczyszczenia, które spowodowałyby zapchanie dyszy oleju.
- Zamknij pokrywę zbiornika oleju.

5. Obsługa

5.1 Wyjmowanie / wkładanie akumulatora

- Aby wyjąć akumulator (12) z urządzenia, naciśnij przycisk zwalniający na akumulatorze i wyjmij akumulator.
- Aby włożyć akumulator (12), wsuń prowadnice do rowków. Osiągnięcie pozycji krańcowe zasygnalizuje słyszalne kliknięcie.

Ostrzeżenie! Akumulator wkładaj wyłącznie do zmontowanego urządzenia. Ryzyko urazu!

5.1.1 Procedura ładowania

Ostrzeżenie! Nie narażaj akumulatora na działanie ekstremalnych warunków, takich jak wysoka temperatura lub uderzenia. Istnieje ryzyko urazu w wyniku zachłapania płynem wyciekającym z akumulatora! W razie dostania się do oczu lub na skórę wypłucz zabrudzone miejsce wodą lub środkiem neutralizującym i skontaktuj się z lekarzem.

Akumulator ładuj wyłącznie w suchych pomieszczeniach; powierzchnia zewnętrzna akumulatora musi być przed podłączeniem

do ładowarki czysta i sucha. Istnieje niebezpieczeństwo urazu w wyniku porażenia prądem elektrycznym.

Do ładowania akumulatora stosuj wyłącznie ładowarkę dostarczoną w komplecie z urządzeniem.

- Przed pierwszym użyciem akumulatora naładuj go całkowicie. Nie ładuj go w sposób przerywany w krótkich odstępach czasów.
- Wyraźnie skrócony czas pracy, którego nie można przedłużyć nawet po całkowitym naładowaniu, wskazuje na to, że upłynął okres żywotności akumulatora i należy go wymienić. Stosuj wyłącznie oryginalne akumulatory, które można uzyskać za pośrednictwem centrum serwisowego.
- W każdym przypadku postępuj zgodnie z właściwymi aktualnymi zasadami bezpieczeństwa i wskazówkami dotyczącymi ochrony środowiska.
- Gwarancja nie obejmuje wad powstałych w wyniku niewłaściwej obsługi.

Ładowanie akumulatora

OSTRZEŻENIE! Wylącz urządzenie i poczekaj, aż całkowicie się zatrzyma.

Wyładowany akumulator (12) pozostaw do ostygnięcia na około 15 minut przed włożeniem go do ładowarki (13).

1. W razie potrzeby wyjmij akumulator (12) z urządzenia.
 2. Włóż akumulator (12) do ładowarki (13). Jego zablokowanie w prawidłowej pozycji sygnalizuje słyszalne „kliknięcie”.
 3. Upewnij się, że napięcie sieciowe wskazane na etykiecie jest zgodne z rzeczywistym napięciem w dostępnej sieci. Włóż wtyczkę kabla zasilającego (13) do gniazdka sieciowego.
 4. Czas potrzebny do naładowania pustego akumulatora wynosi około 2 godzin.
- Uwaga!** Podczas ładowania akumulator może się nagrzewać, jest to normalne zjawisko.
5. Po zakończeniu ładowania odłącz ładowarkę (13) od sieci.
 6. Naciśnij przycisk zwalniający (12a) na akumulatorze (12) i wyjmij akumulator z ładowarki (13).

Kontrola stanu naładowania akumulatora

Po naciśnięciu przycisku na akumulatorze liczba zapalonych diod LED będzie wskazywać stan naładowania akumulatora:

Świecą się wszystkie diody LED: Akumulator jest całkowicie naładowany.

Świecą się 2 diody LED: Akumulator jest naładowany w połowie.

Świeci się 1 dioda LED: Akumulator jest rozładowany i trzeba go naładować.

5.1.2 Zużyte akumulatory

- Wyraźnie skrócony czas pracy, którego nie można przedłużyć nawet po całkowitym naładowaniu, wskazuje na to, że upłynął okres żywotności akumulatora (12) i należy go wymienić. Stosuj wyłącznie zapasowe akumulatory, które można uzyskać za pośrednictwem centrum serwisowego.
- W każdym przypadku postępuj zgodnie z właściwymi aktualnymi zasadami bezpieczeństwa i wskazówkami dotyczącymi ochrony środowiska.

5.2 Włączanie / wyłączanie

Włączanie

- Trzymaj piłę łańcuchową obiema rękami za uchwyty tak, jak pokazano na rys. 11 (kciuki powinny znajdować się pod uchwytem).
- Wciśnij i przytrzymaj przycisk blokady wyłącznika (rys. 2 / poz. 5).
- Włącz piłę łańcuchową naciskając wyłącznik. Przycisk blokady wyłącznika można teraz zwolnić.

Wyłączanie

Zwolnij wciśnięty wyłącznik (rys. 2 / poz. 6). Wbudowany hamulec w krótkim czasie zatrzyma obracający się łańcuch pilarki.

Uwaga! Pilarke przenoś wyłącznie za przednią rękęjeść! Przenoszenie podłączonej pilarki wyłącznie za tylny uchwyt z wyłącznikiem mogłoby spowodować przypadkowe naciśnięcie przycisku blokady wyłącznika jednocześnie z samym przyciskiem wyłącznika, czego następstwem byłoby uruchomienie piły łańcuchowej.

5.3 Hamulec łańcucha

Hamulec łańcucha jest mechanizmem zabezpieczającym, który uruchamia się za pośrednictwem przedniej osłony dłoni (rys. 1 / poz. 2). W przypadku wystąpienia odrzutu, który spowoduje nagły ruch wsteczny piły łańcuchowej, zadziała hamulec łańcucha, który w czasie poniżej 0,12 sekundy zatrzyma ruch łańcucha pilarki.

Regularnie kontroluj działanie hamulca łańcucha. Podczas takiej kontroli przechyl osłonę dłoni (rys. 1 / pozycja 2) w przód i krótko naciśnij wyłącznik piły łańcuchowej. Łańcuch pilarki nie powinien się ruszyć.

Przyciągnij przednią osłonę dłoni (rys. 1 / pozycja 2) do pozycji, w której zostanie zablokowania, zwalniając hamulec łańcucha.

Uwaga!

Z przyczyn bezpieczeństwa nie można ponownie uruchomić pilarki natychmiast po przyciągnięciu przedniej osłony dłoni do pozycji tylnej zwalniającej hamulec pilarki, przed uprzednim zwolnieniem wyłącznika pilarki.

Uwaga! Nigdy nie używaj pilarki, jeśli jej osłony nie działają prawidłowo.

Nie próbuj naprawiać urządzeń zabezpieczających własnymi siłami, w razie potrzeby należy zwrócić się do naszego centrum serwisowego lub do warsztatu naprawczego posiadającego podobne kwalifikacje.

Ochrona rąk

Przednia osłona dłoni (pełniąca jednocześnie funkcję hamulca łańcucha) (rys. 1 / poz. 2) i tylna osłona dłoni (rys. 1 / poz. 114) zapewniają ochronę palców przed urazem w wyniku kontaktu z łańcuchem pilarki w przypadku jego przerwania pod wpływem przeciążenia.

6. Obsługa piły łańcuchowej

6.1 Przygotowanie

Aby zapewnić bezpieczeństwo pracy, przed każdym użyciem skontroluj następujące punkty:

Stan piły łańcuchowej

Sprawdź stan pilarki, koncentrując się na uszkodzeniach jej korpusu, kabła zasilającego, łańcucha i listwy. Nigdy nie używaj urządzenia, które wykazuje oznaki uszkodzenia.

Zbiornik oleju

Sprawdź poziom oleju w zbiorniku. Poziom oleju kontroluj także na bieżąco podczas pracy. Nie używaj piły łańcuchowej, jeżeli nie ma w niej oleju lub jeżeli poziom oleju spadł poniżej oznaczenia poziomu minimalnego (rys. 9), aby zapobiec uszkodzeniu pilarki.

Średni czas pracy na jednym zbiorniku wynosi 15 minut, w zależności od przerw i obciążenia pilarki.

Łańcuch pilarki

Kontroluj napięcie łańcucha pilarki i stan krawędzi zębów tnących.

Im bardziej ostry łańcuch pilarki, tym łatwiejsza jest jej obsługa i kontrola.

To samo dotyczy naciągnięcia łańcucha.

Po każdych 10 minutach pracy kontroluj również napięcie łańcucha, aby zwiększyć bezpieczeństwo obsługi! W szczególności nowe łańcuchy mają tendencję do zwiększonego rozciągania.

Hamulec łańcucha

Funkcję hamulca łańcucha skontroluj w sposób opisany w rozdziale „Urządzenia zabezpieczające”, a po zakończeniu kontroli zwolnij hamulec.

Odzież ochronna

Podczas pracy noś odpowiednią, przylegającą odzież ochronną, taką jak spodnie, rękawice i obuwie ochronne z podwyższoną wytrzymałością na przecięcie.

Ochrona słuchu i okulary ochronne

Podczas wycinki i innych prac leśnych stosuj również kask ochronny ze zintegrowanymi ochronnikami słuchu i osłoną twarzy. Zapewni to ochronę przed spadającymi gałęziami oraz gałęziami wyrzuconymi w wyniku zwolnienia naprężenia lub odrzutu.

6.2 Wyjaśnienie prawidłowego postępowania przy wykonywaniu podstawowych prac

Wycinka drzew (rys. 12–15)

Jeżeli dwie osoby jednocześnie wykonują przycinanie i wycinkę, odległość między osobą wykonującą przycinanie i osobą wykonującą wycinkę powinna być co najmniej dwukrotnie większa od wysokości wycinanego drzewa (rys. 12). Ścinając drzewo, należy postępować ostrożnie, aby zagwarantować, że nie dojdzie do zagrożenia osób, kontaktu z przewodami sieci elektrycznej i powstania szkód materialnych. W przypadku kontaktu drzewa z przewodami elektrycznymi należy bezzwłocznie poinformować o tym właściwą firmę energetyczną.

Podczas prowadzenia wycinki na zboczu, osoba obsługująca piłę łańcuchową musi stać nad wycinanym drzewem, ponieważ ścięte drzewo będzie się staczać lub ześlizgiwać w dół ze zbocza (rys. 13).

Przed rozpoczęciem wycinki należy zaplanować i w razie potrzeby oczyścić drogę ewakuacyjną. Ta droga ewakuacyjna musi prowadzić ukośnie w dół od oczekiwanej linii upadku drzewa, jak pokazano na rys. 14 (A = strefa niebezpieczna, B = kierunek upadku, C = strefa ewakuacji).

Przed rozpoczęciem wycinki należy wziąć pod uwagę naturalne nachylenie drzewa, rozmieszczenie większych gałęzi i kierunek wiatru, aby przewidzieć kierunek jego upadku. Z drzewa należy usunąć zanieczyszczenia, kamienie, luźną korę, gwoździe, klamry i druty.

Umieszczenie podcięcia klinowego (rys. 15a)

Wykonaj podcięcie klinowe (A) o głębokości odpowiadającej 1/3 średnicy drzewa pod kątem prostym do kierunku obalania, zgodnie z rysunkiem 15.

Najpierw wykonaj dolne podcięcie poziome, które jest częścią podcięcia klinowego (A). Zapobiegnie to zablokowaniu łańcucha lub prowadnicy przy późniejszym wykonaniu drugiej części podcięcia klinowego.

Przygotowanie rzazu ścinającego podczas wycinki (rys. 15b)

Poziom rzazu ścinającego wybierz co najmniej 50 mm nad powierzchnią poziomą podcięcia

klinowego. Rząd ścinający (B) przeprowadź równoległe do takiej poziomej płaszczyzny przeciwległego podcięcia.

Rząd ścinający wykonaj tylko do takiej głębokości, aby zachować nieprzepiłowaną część pnia (D), która pełni rolę zawiasy. Pozostawiona nieprzepiłowana część zapobiega obrotowi drzewa i jego obaleniu w niewłaściwym kierunku. Przez obszar zawiasy nie prowadź kolejnych cięć. Drzewo powinno zacząć upadać w momencie, w którym rząd ścinający znajdzie się w pobliżu nieprzepiłowanej części. Jeśli podczas ścinania widać, że drzewo może opaść w kierunku innym niż pożądany (C), lub jeśli drzewo zacznie przechylać się z powrotem i ścisnąć łańcuch piły, przerwij wykonywanie rzadu ścinającego i włóż drewniane, plastikowe lub aluminiowe kliny, aby rozciągnąć obszar rzadu tak, aby było można ponownie kontrolować nachylenie rzadu i przywrócić pożądany kierunek obalenia. Gdy drzewo zacznie spadać, wyjmij piłę łańcuchową z nacięcia, wyłącz ją, połóż na ziemi i opuść niebezpieczną strefę zaplanowaną drogą ewakuacyjną. Zwracaj uwagę na gałęzi obalanego drzewa i uważaj na potknięcia.

Okrzesywanie

Ta czynność oznacza oddzielanie gałęzi od ściętego drzewa. Przy usuwaniu większych, skierowanych w dół gałęzi, które podpierają drzewo, należy je pozostawić aż do rozpoczęcia cięcia pnia.

Mniejsze gałęzie pozostaw w odstępach przedstawionych na rysunku 16 (A = kierunek cięcia przy okrzyszowaniu, B = odcinek oddalony od ziemi!). Pozostawione gałęzie wsparcze usuń dopiero przy cięciu pnia, kiedy można je oddzielić cięciem z dołu do góry. Gałęzie, które są napięte, również należy odciąć w kierunku z dołu do góry, aby zapobiec ściśnięciu pilarki.

Cięcie pnia drzewa na długość

Przez tę czynność rozumie się podział obalonego drzewa na fragmenty. Upewnij się, że stoisz w bezpiecznej pozycji roboczej i że masa ciała jest rozłożona tak, aby była równomiernie przeniesiona na obie stopy. Jeśli to możliwe, pień powinien być podłożony i podparty gałęziami, drewnianymi podpórkami lub klinami. Przestrzegaj podstawowych zasad łatwego cięcia.

Jeżeli całkowita długość jest równomiernie podparta, jak przedstawiono na rysunku 17, rząd prowadzi się od góry. Postępuj ostrożnie, aby nie ciąć do ziemi.

Jeżeli tylko jeden koniec pnia spoczywa na ziemi, jak przedstawiono na rysunku 18, najpierw wykonaj rząd od dołu na głębokość odpowiadającą 1/3 średnicy pnia (A), aby zapobiec rozszczepieniu. Następnie na wysokości pierwszego rzadu (B) wykonaj drugi rząd od góry (na głębokość odpowiadającą pozostałym 2/3 średnicy), aby zapobiec ściśnięciu pilarki.

Jeżeli oba końce pnia spoczywają na ziemi, jak przedstawiono na rysunku 19, najpierw wykonaj rząd od góry na głębokość odpowiadającą 1/3 średnicy pnia (A), aby zapobiec rozszczepieniu. Następnie na wysokości pierwszego rzadu (B) wykonaj drugi rząd od dołu (w zakresie odpowiadającym pozostałym 2/3 średnicy), aby zapobiec ściśnięciu pilarki.

Wykonując cięcia na zboczach stój nad pnem drzewa tak, jak przedstawiono na rysunku 13. Aby podczas cięcia zachować pełną kontrolę nad jego przebiegiem, w fazie końca cięcia zmniejszaj nacisk na łańcuch, utrzymując przy tym mocny chwyt rękojeści piły łańcuchowej. Upewnij się, że łańcuch piły nie dotyka ziemi. Po zakończeniu ścinania poczekaj do zatrzymania łańcucha, zanim zaczniesz przemieszczać pilarkę. Przed przemieszczeniem od jednego drzewa do następnego zatrzymuj silnik piły łańcuchowej.

6.3 Odrzut

Do odrzutu dochodzi w sytuacji, gdy pracująca piła łańcuchowa zostaje nagle odrzucona w górę, po czym wykonuje zwrotny ruch wahadłowy. Sytuacja taka występuje zazwyczaj, gdy cięty kawałek drzewa zetknie się z końcówką prowadnicy lub gdy dochodzi do zaciśnięcia łańcucha pilarki.

Odrzutowi towarzyszy nagłe powstanie zbyt dużej siły. Dlatego zazwyczaj piła łańcuchowa reaguje w niekontrolowany sposób. Taka sytuacja powoduje często poważne obrażenia pracownika lub osób znajdujących się w pobliżu.

Szczególnie podczas wykonywania rzadów bocznych, ukośnych i wzdłużnych ryzyko powstania odrzutu jest szczególnie duże,

ponieważ nie można używać zębatego zderzaka oporowego. Dlatego należy w miarę możliwości unikać takich metod cięcia. Jeżeli jest to jednak nieuniknione, należy zachować szczególną ostrożność!

Ryzyko powstania odrzutu jest największe wtedy, gdy do cięcia używa się części pilarki w pobliżu jej końcówki, ponieważ w tym przypadku występuje największy efekt dźwigni (rys. 20). Pilarkę należy więc umieszczać w taki sposób, aby w cięciu uczestniczył jak najdłuższy prosty odcinek łańcucha, znajdujący się jak najbliżej zębatego zderzaka oporowego (rys. 21).

Uwaga!

- Zawsze zwracaj uwagę na prawidłowe napięcie łańcucha!
- Używaj piły łańcuchowej wyłącznie pod warunkiem, że nie ma ona żadnych wad!
- Pracuj wyłącznie z łańcuchem naostrzonym zgodnie ze specyfikacją!
- Nigdy nie wykonuj cięć na poziomem ramion!
- Nigdy nie wykonuj cięć górną krawędzią lub końcówką prowadnicy!
- Zawsze mocno trzymaj piłę łańcuchową obiema rękami!
- Jeżeli to możliwe, zawsze stosuj zderzak oporowy zębaty jako podstawę dźwigni.

Cięcie naprężonego drzewa

Cięcie naprężonego drzewa wymaga szczególnej ostrożności! Drzewo, w którym w wyniku cięcia dojdzie do uwolnienia naprężeń, reaguje czasami w niekontrolowany sposób.

Następstwem tego może być poważny, a nawet śmiertelny uraz (rys. 22-24).

Prace tego rodzaju mogą wykonywać wyłącznie wykwalifikowani profesjonalści.

7. Dane techniczne

Długość prowadnicy:	254 mm
Maks. długość cięcia:	230 mm
Prędkość cięcia przy obrotach nominalnych:	6 m/s
Pojemność zbiornika oleju:	180 ml
L_{WA} ważony gwarantowany poziom mocy akustycznej	99 dB(A)

Drgania działające na ręce/ramiona a_h przy obciążonym uchwycie:

$$3,21 \text{ m/S}^2, K = 1,5 \text{ m/s}^2 \text{ (przedni uchwyt)}$$

$$3,79 \text{ m/S}^2, K = 1,5 \text{ m/s}^2 \text{ (tylny uchwyt)}$$

Moduł akumulatorowy

Napięcie:	20 V prąd stały
Pojemność:	4,0 Ah

Ładowarka

Napięcie sieciowe	220–240 V~ 50 Hz 60 W
Napięcie wyjściowe /prąd wyjściowy 1:	21 V / 2,4 A
Czas ładowania:	2 godziny

8. Konserwacja

8.1 Wymiana łańcucha i prowadnicy pilarki

Prowadnicę należy wymienić, jeśli

- rowek prowadnicy jest zużyty.
- przednie koło zębate prowadnicy jest uszkodzone lub zużyte.

Podczas wymiany należy postępować w sposób opisany w części „Montaż prowadnicy i łańcucha pilarki”!

8.2 Kontrola automatycznego smarowania łańcucha

Regularnie kontroluj działanie funkcji automatycznego smarowania łańcucha, aby zapobiec przegrzewaniu i uszkodzeniu prowadnicy oraz łańcucha pilarki. Podczas kontroli skieruj czubek prowadnicy w stronę gładkiej powierzchni (deski, kawałka drzewa) i pozostaw piłę uruchomioną. Jeśli podczas tej procedury powstaje wyraźny ślad oleju, oznacza to, że system automatycznego smarowania łańcucha działa prawidłowo. Jeżeli nie widać takiego śladu oleju, przeczytaj odpowiednie wskazówki w części „Usuwanie usterek”! Jeżeli wykonanie poleceń tam zawartych nie daje rezultatów, zwróć się do centrum serwisowego lub warsztatu posiadającego podobne kwalifikacje.

Uwaga! Nie dotykaj obrabianej powierzchni. Zachowaj bezpieczną odległość (około 20 cm).

8.3 Ostrzenie łańcucha pilarki

Skuteczna praca przy użyciu piły łańcuchowej jest możliwa tylko wówczas, gdy łańcuch piły jest ostry i w dobrym stanie. Dzięki temu zmniejsza

się także niebezpieczeństwo odrzutu. Łańcuch piły może zostać naostrzony przez jakiegokolwiek sprzedawcę. Nie próbuj ostrzyć łańcucha na własną rękę, jeśli nie posiadasz potrzebnych narzędzi i doświadczenia.

9. Czyszczenie i przechowywanie

- Regularnie czyść mechanizm napinający wydmuchując zanieczyszczenia przy pomocy sprężonego powietrza lub usuwając je szczotką. Nie używaj do czyszczenia żadnych innych narzędzi.
- Upewnij się, że na uchwycie nie ma śladów oleju, aby zapewnić jego bezpieczne użytkowanie.
- Do czyszczenia urządzenia używaj w razie potrzeby zwilżonej szmatki, ewentualnie w połączeniu z delikatnym środkiem czyszczącym.
- Jeżeli piła łańcuchowa nie będzie używana przez dłuższy czas, usuń ze zbiornika olej do smarowania łańcucha. Łańcuch i prowadnicę pilarki po demontażu zanurz na krótko w oleju, a następnie zawień w papier nasączony olejem.

Uwaga!

- Przed każdym czyszczeniem wyłącz urządzenie i wyjmij z niego akumulator.
- Podczas czyszczenia urządzenia nigdy nie zanurzaj go w wodzie ani innych cieczach.
- Przechowuj piłę łańcuchową w bezpiecznym i suchym miejscu, niedostępnym dla dzieci.

10. Wskazówki dotyczące ochrony środowiska naturalnego / właściwego sposobu utylizacji



Jeżeli urządzenie nie nadaje się już do użytku, zadбай o jego należytą utylizację.

Wyjmij akumulator, aby zapobiec jego użyciu do nieodpowiednich celów. Nie

wyrzucaj urządzenia do odpadów komunalnych, ale dbając o środowisko przekaż je do punktu zbiórki odpadów elektrycznych. Informacji

o adresach i godzinach pracy najbliższych punktów zbiórki odpadów udzieli właściwy lokalny urząd administracyjny.



Li-Ion

Akumulatorów nie wyrzucaj do odpadów komunalnych, ognia (zagrożenie wybuchem) ani wody. Uszkodzone akumulatory mogą mieć niekorzystny wpływ na środowisko i Twoje zdrowie, jeżeli wydostają się z nich trujące opary lub płyny.

- Urządzenie i ładowarkę przekaż do punktu zbiórki odpadów, który zapewni ich utylizację.
- Akumulatory przekaż do utylizacji w stanie wyładowanym. Zaleca się zaklejenie biegunów taśmą klejącą, aby zapobiec przypadkowemu zwarciom. Nie otwieraj akumulatora.
- Upewnij się, że utylizację akumulatora przeprowadzono zgodnie z właściwymi miejscowymi przepisami. Akumulatory, które są przeznaczone do likwidacji należy przekazać do odpowiednich punktów zbiórki odpadów, aby zapewnić ekologiczną utylizację tych akumulatorów. Odpowiednie instrukcje można otrzymać w lokalnym przedsiębiorstwie zajmującym się zbiórką i utylizacją odpadów lub w naszym centrum serwisowym.
- Skoszzonej trawy nie wyrzucaj do pojemnika na odpady komunalne, ale po kompostowaniu wykorzystaj ją jako warstwę ściółki pod krzewy i drzewa.

11. Zamawianie części zamiennych

Przy zamawianiu części zamiennych należy podać następujące informacje:

- Typ urządzenia
- Numer seryjny urządzenia

12. Usuwanie usterek

Uwaga!

Przed rozpoczęciem usuwania usterek wyłącz urządzenie i wyjmij z niego akumulator.

W poniższej tabeli podano objawy błędów i opisano środki naprawcze, które mogą być przydatne, jeżeli urządzenie nie działa prawidłowo. Jeżeli nie uda się zidentyfikować i usunąć problemu, zwróć się do właściwego punktu napraw.

Przyczyna	Usterka	Usuwanie usterek
Pilarka łańcuchowa nie działa	Hamulec łańcucha zadziałał w wyniku odrzutu	Przyciągnij osłonę ochronną dłoni do pozycji wyjściowej
	Brak zasilania	Sprawdź źródło zasilania
	Uszkodzony bezpiecznik	Wymień bezpiecznik
Piła łańcuchowa działa nierównomiernie	Poluzowany styk zewnętrzny	Zwróć się do wyspecjalizowanego serwisu
	Poluzowany styk wewnętrzny	Zwróć się do wyspecjalizowanego serwisu
	Usterka wyłącznika	Zwróć się do wyspecjalizowanego serwisu
Łańcuch pilarki jest suchy	Brak oleju w zbiorniku	Uzupełnij olej
	Otwór odpowietrzający w korku zbiornika oleju jest zatkany	Wyczyść korek zbiornika oleju
	Kanał odprowadzania oleju jest zatkany	Udroźnij kanał odprowadzania oleju
Hamulec łańcucha nie działa	Problem związany z mechanizmem włącznika w przedniej osłonie ochronnej ręki	Zwróć się do wyspecjalizowanego serwisu
Łańcuch/prowadnica mocno się rozgrzewa	Brak oleju w zbiorniku	Uzupełnij olej
	Otwór odpowietrzający w korku zbiornika oleju jest zatkany	Wyczyść korek zbiornika oleju
	Kanał odprowadzania oleju jest zatkany	Udroźnij kanał odprowadzania oleju
	Łańcuch się stępił	Nasmaruj lub wymień łańcuch
Piła łańcuchowa szarpie, wibruje lub nie tnie prawidłowo	Napięcie łańcucha jest zbyt małe	Regulacja naciągu łańcucha
	Łańcuch się stępił	Nasmaruj lub wymień łańcuch
	Zużyty łańcuch	Wymień łańcuch
	Zęby łańcucha są ustawione w niewłaściwym kierunku	Zamontuj łańcuch piły ponownie z zębami ustawionymi we właściwym kierunku
Nie można włączyć urządzenia.	Ochrona akumulatora przed przeciążeniem	Jeżeli łańcuch został zatrzymany przez funkcję zabezpieczającą przed przeciążeniem, przed ponownym uruchomieniem urządzenia odczekaj 20 sekund.

SL

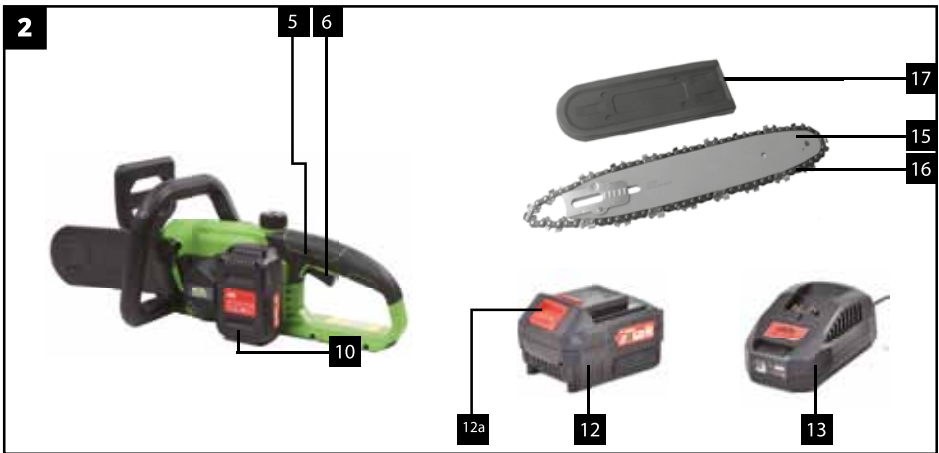

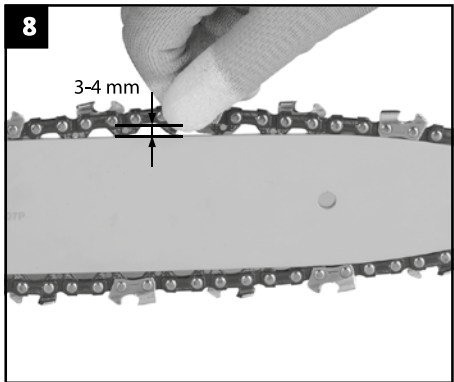
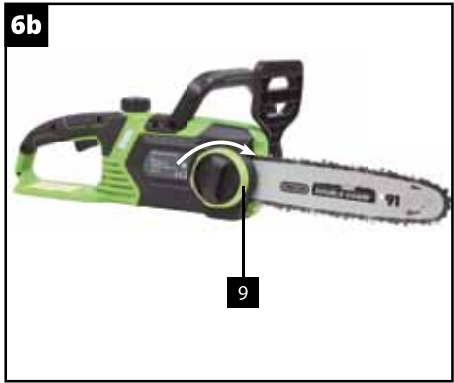
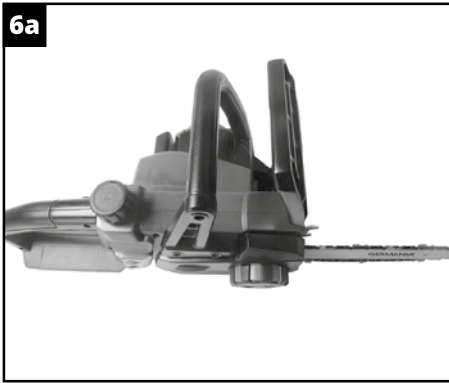
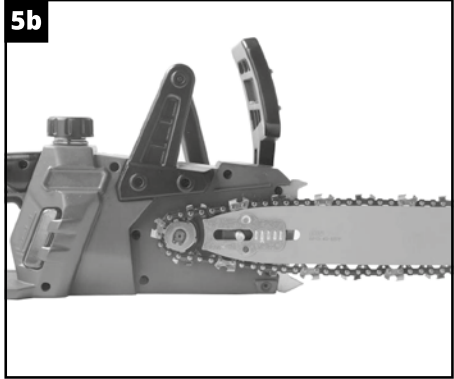
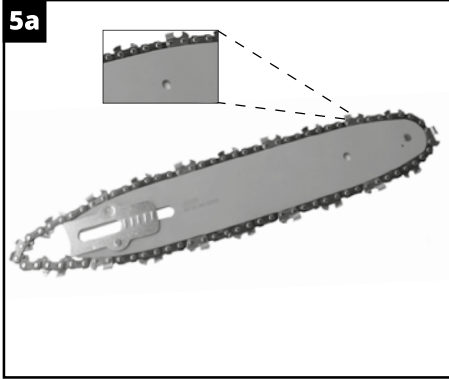

SL

9a

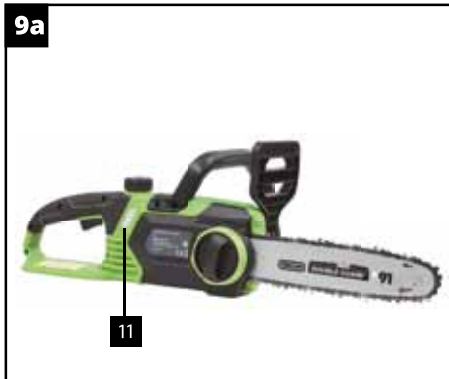

9b

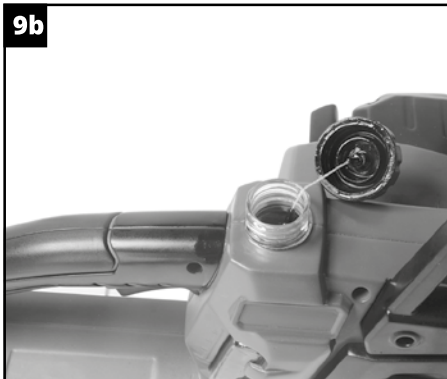

10a



10b



11



12

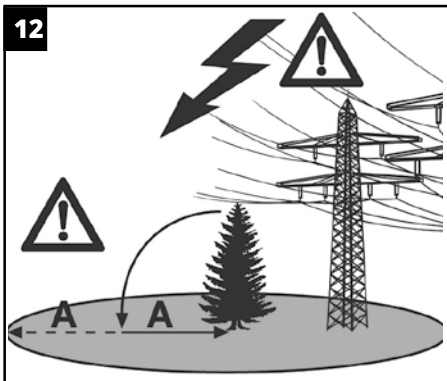

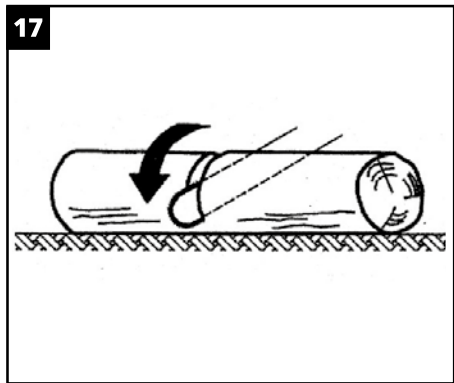
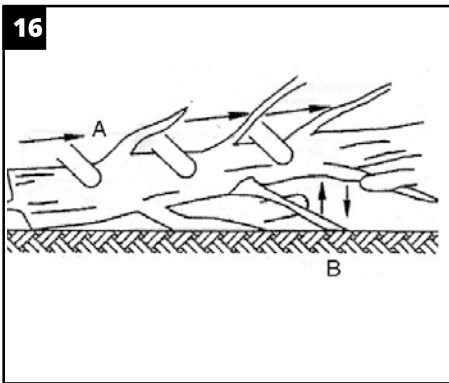
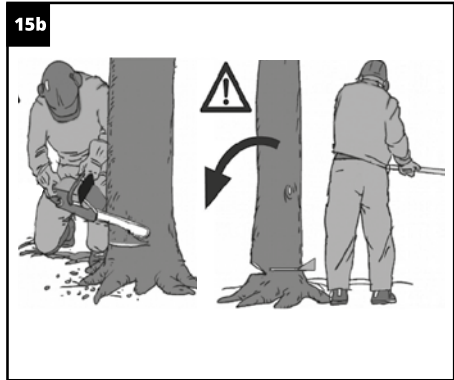
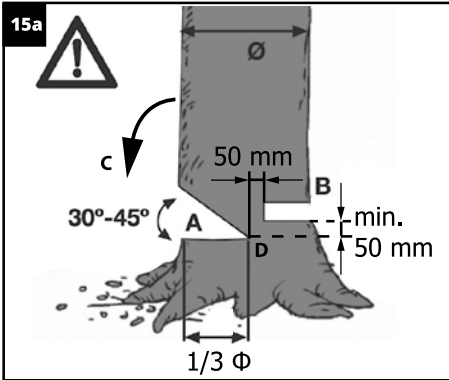
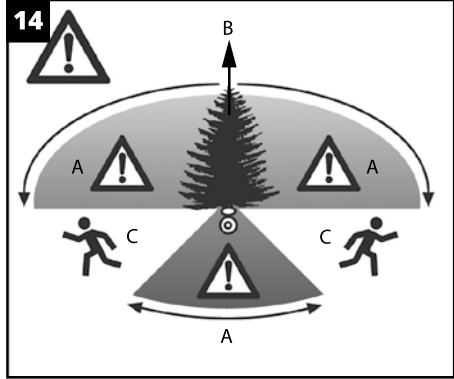
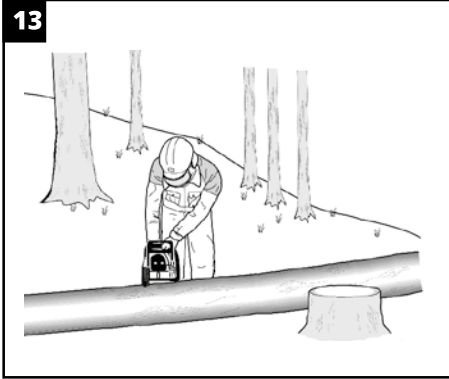

18

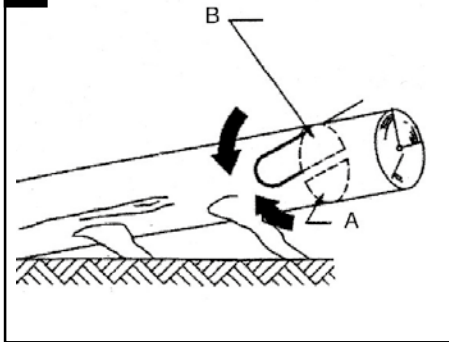

19

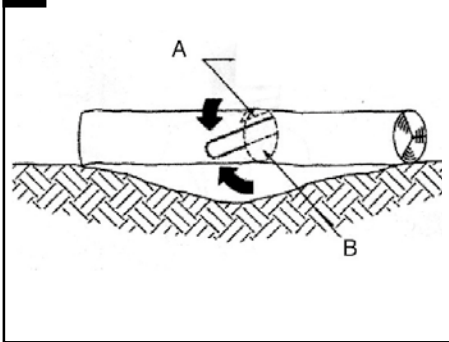

20

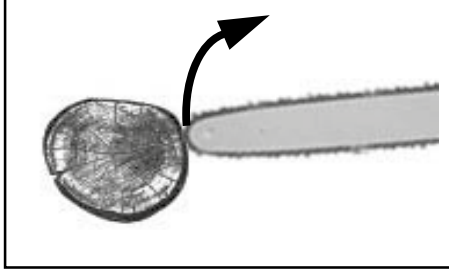

21



22

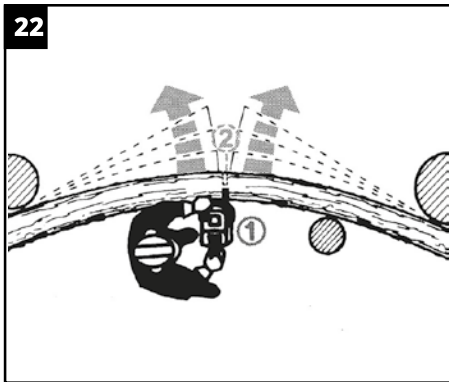

23

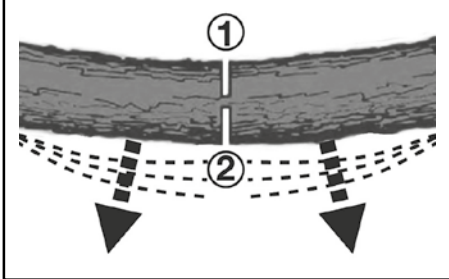

24

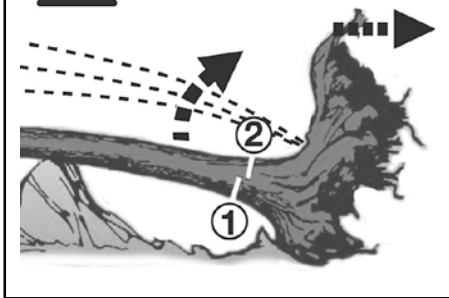

SL

Embalaža:

Orodje je zapakirano tako, da se prepreči njegova morebitna poškodba med prevozom. Ta embalaža je odpadni material, ki se lahko ponovno predela ali pa izroči v reciklažo.

Pri uporabi orodja morate upoštevati nekaj varnostnih ukrepov, da preprečite morebitne telesne poškodbe in nastanek materialne škode:

- Temeljito preberite navodila za uporabo in upoštevajte napotke, ki so navedeni v teh navodilih.
S pomočjo teh navodil podrobno spoznajte to orodje, predvsem pa področje, ki se nanaša na pravilen in varen njegove način uporabe.
- Navodila shranite na varno mesto, da boste imeli kadarkoli na razpolago potrebne informacije.
- Če boste orodje izročili drugim osebam, vedno dodajte k njemu ta navodila.

Ne odgovarjamo za nesreče ali škodo, do katere bi prišlo zaradi neupoštevanja napotkov iz teh navodil.

1. Splošni varnostni predpisi

⚠ SVARILO Pazljivo preberite vsa varnostna načela in napotke. Kršitev teh varnostnih načel in napotkov lahko povzroči električni udar, požar in/ali resne poškodbe.

Vsa varnostna načela in napotke pospravite tako, da bodo stalno na razpolago za morebitno kasnejšo uporabo.

Pojem »električno orodje«, uporabljen v varnostnih navodilih, se nanaša na električna orodja, ki se napajajo iz omrežja (z omrežnim kablom) in pa iz akumulatorja/ baterije (brez omrežnega kabla).

1. Varnost pri delu

- a) Delovni prostor naj bo čist in dobro osvetljen. Neurejen in neosvetljen delovni prostor sta lahko vzrok za delovne poškodbe.
- b) Z orodjem ne delajte v potencialno eksplozivnem okolju, kjer se nahajajo goreče tekočine, plini ali prašni delci. Električna orodja povzročajo iskenje, ki so lahko vzrok za vžig prahu ali hlapov.

- c) Pri uporabi električnega orodja zagotovite, da se otroci in druge osebe nahajajo na varni razdalji. V primeru nepozornosti pri delu lahko izgubite nadzor na upravljanjem.

2. Električna varnost

- a) Omrežna vtičnica mora biti primerna za vtič tega električnega orodja. Vtič ne sme biti spremenjen na noben način. Za priključitev vtičev kablov ozemljenega električnega orodja ne uporabljajte adapterjev ali razdelilcev. Nespremenjeni vtiči in primerne vtičnice zmanjšajo nevarnost električnega udara.
- b) Preprečite telesni stik z ozemljenimi površinami, kot so površine cevi, radiatorji, štedilniki in hladilniki. Če je vaše telo ozemljeno, obstaja večje tveganje električnega udara.
- c) Električnega orodja ne izpostavljajte dežju ali vlagi. Vdor vode v električno orodje poveča nevarnost električnega udara.
- d) Električnega kabla ne uporabljajte za druge namene, kar pomeni, da električnega orodja ne prenašajte, ne obešajte in vtiča orodja električnega kabla ne vlecite iz vtičnice. Električni kabel varujte pred stikom z vročimi površinami, oljem, ostrimi robovi ali premikajočimi se predmeti. Poškodovani ali prepleteni kabli povečajo nevarnost električnega udara.
- e) Pri delu z električnim orodjem na prostem uporabljajte podaljšek, ki je primeren za takšno okolje. Uporaba podaljška, ki je primeren za uporabo na prostem, zmanjšuje nevarnost tveganja električnega udara.
- f) Če se ni mogoče izogniti delu z električnim orodjem v vlažnem okolju, uporabite varovala proti prevodnim tokom. Uporaba takšnega varovala zmanjšuje nevarnost električnega udara.

3. Varnost oseb

- a) Pri delu z električnim orodjem bodite pozorno, popolnoma se posvetite izvajanemu delu in bodite kar se da pazljivi. Ne uporabljajte električnega orodja, če ste utrujeni ali pod

vplivom drog, alkohola ali zdravil. Trenutek nepazljivosti pri delu z električnim orodjem lahko povzroči hude poškodbe.

- b) Vedno uporabljajte osebno zaščitno opremo, vključno z zaščitno obleko in varnostnimi očali. Varnostna oprema, kot so maske proti prahu, protizdrsna varnostna obutev, zaščitna čelada in zaščita za sluh, odvisno od tipa električnega orodja in načina delovanja zmanjšuje nevarnost telesnih poškodb.
- c) Preprečite možnost neželenega zagona. Pred priključitvijo električnega orodja k omrežju in/ali k akumulatorju/bateriji in preden ga vzamete iz prostora, kjer orodje skladiščite ali pa pred prenašanjem, se vedno prepričajte, da je orodje ugasnjeno. Prenašanje električnega orodja s prstom na njegovem stikalu ali z električnim kablom, priključenim v električno omrežje, lahko povzroči nesrečo.
- d) Preden zaženete električno orodje, odstranite iz njega vsa nastavitvena orodja ali ključe. Nastavek ali ključ, ki je ostal v vrtečem se delu orodja lahko povzroči telesne poškodbe.
- e) Izogibajte se del, ki zahtevajo nenavadno držo telesa. Vedno naj bo zagotovljena varna opora za noge in ravnotežje. To vam omogoča ohraniti nadzor nad orodjem v nepričakovanih okoliščinah.
- f) Nosite primerna oblačila. Ne nosite ohlapnih oblačil ali nakita. Lasje, oblačilo in rokavice držite izven premičnih delov. Ohlapna oblačila, nakit ali lasje se lahko zataknejo v premične dele.
- g) Obstaja možnost inštalacije naprave za sesanje in zbiranje prahu, zagotovite, da bo ta naprava pravilno priključena in uporabljena. Uporaba naprave za sesanje prahu lahko zmanjša tveganje, ki je povezano s prahom.

4. Uporaba električnega orodja in rokovanje s tem orodjem

- a) Naprave ne preobremenjujte. Uporabljajte takšno električno orodje, ki je primerno za delo, ki ga izvajate. Pri uporabi pravilnega električnega orodja v določenem obsegu moči boste delali bolj učinkovito in varno.

- b) Ne uporabljajte električnega orodja s pokvarjenim stikalom. Vsaka električna naprava, kjer stikalo ne deluje, je nevarna in mora biti popravljena.
- c) Pred začetkom sprememb nastavitve naprave, pred menjavo pritiklin ali pred skladiščenjem naprave vedno izklopite vtič iz omrežne vtičnice in/ali menjave baterije/akumulatorja. Ta varnostni ukrep preprečuje neželen zagon električnega orodja.
- d) Neuporabljena električnega orodja hranite izven doseg a otrok. Ne dovolite, da bi napravo uporabljale osebe, ki z njo niso seznanjene ali ki niso prebrale teh navodil. Električno orodje je nevarno, če ga uporabljajo neizkušene osebe.
- e) Opravljajte temeljito vzdrževanje električnega orodja. Preverjajte ali gibljivi deli pravilno delujejo in da se med seboj ne zatikajo in ali ti deli niso polomljeni ali poškodovani na takšen način, ki ima za posledico poslabšanje funkcije električnega orodja. Pred nadaljnjo uporabo naprave dajte poškodovane sestavne dele v popravilo. Veliko nesreč je povzročenih zaradi nezadostnega vzdrževanja električnega orodja.
- f) Rezalna orodja vzdržujte ostra in čista. Skrbno vzdrževana in ostra rezila se manj pogosto zataknejo in jih je lažje upravljati.
- g) Električno orodje, pritikline, nastavke itd. uporabljajte v skladu z napotki navedenimi v teh navodilih. Upoštevajte delovne pogoje in vrsto dejavnosti, ki naj se izvaja. Uporaba električnega orodja za druge namene lahko pripelje do nevarnih situacij.

5) Uporaba električnega orodja in rokovanje s tem orodjem

- a) **Akumulatorje/baterije polnite samo v polnilnih napravah, ki jih priporoča proizvajalec.**
Polnilec, ki je namenjen za določen tip akumulatorja/baterije, je lahko vzrok požara, če se uporablja z drugim tipom akumulatorja.
- b) **V električnem orodju uporabljajte samo akumulator/baterije, ki so izrecno namenjene za to.**

Uporaba drugih akumulatorjev lahko povzroči poškodbe ali požar.

- c) **Če akumulatorja/baterij ne uporabljate, jih ne odlagajte v bližini drugih kovinskih predmetov, kot so sponke, kovanci, ključi, žebliji, vijaki ali drugi majhni kovinski predmeti, ki bi lahko povzročili povezavo med obema sponkama.**

Kratki stik med kontakti akumulatorja lahko povzroči opekline ali požar.

- d) **Če akumulator/baterijo uporabljate nepravilno, lahko iz njega/nje steče nevarna tekočina. Preprečite stik s to tekočino. Ob neželenem stiku s to tekočino prizadeto območje sperite z vodo. Če tekočina prodre v oči, takoj poiščite zdravniško pomoč.**

Tekočina, ki izteče iz akumulatorja/baterije, lahko povzroči draženje kože ali opekline.

6) Popravila

Popravila električnega orodja naj izvaja samo kvalificirana oseba, ki uporablja izključno originalne nadomestne dele.

Tako bo zagotovljena varna uporaba električne naprave.

POSEBNI VARNOSTNI NAPOTKI, KI SE NANAŠAJO NA VERIŽNE ŽAGE

- Ko je motorna žaga deluje, noben del vašega telesa ne sme biti blizu žage. Preden žago vklopite se prepričajte, da se veriga žage ne dotika nobenih predmetov. Pri delu z verižno žago lahko tudi trenutek nepozornosti povzroči zataknitev oblačila ali dela telesa v verižno žago.
- Motorno žago vedno držite z desno roko za zadnji ročaj in z levo roko za sprednji ročaj. Delo z verižno žago v drugačnem položaju povečuje nevarnost za poškodbe, zato se žaga ne sme uporabljati na drugačen način, kot je navedeno zgoraj.
- Uporabite zaščitna očala in zaščito pred hrupom. Priporočamo tudi uporabo dodatne zaščite glave, rok, nog in stopal. Primerna zaščitna obleka zmanjšuje tveganje telesne poškodbe zaradi letočih se delcev in žaganja ter nevarnost neželenega stika z verigo žage.
- Verižne žage ne uporabljajte za dela na drevesih. Pri uporabi verižne žage na drevesih grozi povečana nevarnost telesne poškodbe.
- Pred izvedbo dela se vedno prepričajte ali imate na razpolago trdno oporo za nogo in verižno žago uporabljajte samo v primeru, če stojite na trdni, stabilni in ravni površini. Drseča ali nestabilna površina lahko povzroči izgubo ravnotežja in nadzora nad verižno žago; to je predvsem problem v primeru uporabe lestve.
- Ko režete napeto vejo, vedno upoštevajte, da lahko pride do povratnega udarca. Ko se sprostí napetost v vlaknih lesa, napeta veja lahko udari upravljavca žage, in/ali le ta zgubi nadzor nad žago.
- Posebna previdnost je potrebna pri žaganju podrastja in mladih dreves. Tanek material se lahko ujame v verigo žage in vas nato udari nazaj, eventualno povzroči izgubo vašega ravnotežja.
- Verižno žago prenašajte za sprednji ročaj, izklopljeno in z verigo, usmerjeno stran od vašega telesa. Pri prevozu ali skladiščenju verižne žage vedno namestite zaščitni pokrov. Previdno rokovanje z verižno žago zmanjšuje verjetnost naključnega stika s premično verigo žage.
- Upoštevajte napotke, ki se nanašajo na mazanje, napanjanj verige in menjavo opreme. Nepravilno napeta ali namazana veriga se lahko pretrga ali še okrepi povratni udarec.
- Ročaji naj bodo čisti in suhi ter pazite, da niso umazani zaradi olja in drugih mazil. Ročaji, umazani od olja ali mazanja, so spolzki, zaradi česa lahko izgubite nadzor nad žago.
- Žago uporabljajte le za žaganje lesa. Verižno žago uporabljajte samo za tista dela, za katera je namenjena – primer: Verižne žage nikoli ne uporabljajte za žaganje plastike, zidarskega materiala ali drugega kot lesene gradbene materiale. Uporaba verižne žage za izvedbo dela, kateremu ni namenjeno, lahko povzroči nevarne situacije.

Vzroki povratnega udarca in možnost preprečevanja njegovega nastanka:

Do povratnega udarca lahko pride takrat, če sprednji del vodilne verižne letve pride v stik z določenim predmetom ali če ukrivljenost žaganega drevesa povzroči stisk verige žage. V nekaterih primerih ima lahko stik s sprednjim delom letve za posledico nepričakovan nastanek reakcijske moči, ki povzroči povratni udarec, ko vodilna letev skoči navzgor in hkrati proti uporabniku žage.

Prav tako lahko zastoj verige v zgornji reži vodilne letve povzroči hiter povraten odboj letve proti uporabniku žage.

Vsaka od teh reakcij lahko povzroči izgubo nadzora nad žago in event. hudo telesno poškodbo uporabnika žage. Ne zanašajte se samo na varnostne funkcije in elemente, s katerimi je opremljena verižna žaga. Kot uporabnik verižne žage morate upoštevati različne ukrepe zato, da bo omogočeno delo brez nevarnosti nesreč in telesnih poškodb.

Povratni udarec nastaja kot posledica nepravilnega ali napačnega načina uporabe električnega orodja. Vendar pa ga je mogoče preprečiti s primernimi varnostnimi ukrepi, ki so opisani nižje:

- Verižno žago držite trdno z obema rokama tako, da bodo vaši prsti in palca obdajali njen ročaj. Vedno stojite tako, da bo vaše telo in roke prenesle moč povratnega udarca. Če se upoštevajo primerni ukrepi, ima uporabnik žage moč povratnega udarca stalno pod nadzorom. Nikoli ne sproščajte trdnega prijema verižne žage, ki je v teku.
- Izogibajte se nenavadni drži in ne režite nad višino svojih ramen. S tem se boste izognili možnosti neželenega stika s sprednjo stranjo letve, hkrati pa je omogočen boljši nadzor nad verižno žago v nepričakovanih situacijah.
- Vedno uporabljajte prave nadomestne letve in verige, ki jih je določil proizvajalec. Uporaba nepravilnih nadomestnih letev in verig žage lahko povzroči pretrganje verige in/ali nastanek povratnega udarca.
- Upoštevajte napotke proizvajalca v povezavi z brušenjem in vzdrževanjem verige.

Možnost nastanka povratnega udarca se poveča pri prenizki nastavitvi mejnika globine.

- Priporočamo, da uporabnik, ki žago šele spoznava, preizkusi najprej njeno uporabo pri rezanju par kosov obdelovanca, ki je pritrjen v primežu ali okvirju.

Pravilno rokovanje s polnilcem akumulatorja

a) Za polnjenje akumulatorja/baterije uporabljate samo polnilec, ki ga prejmete skupaj z napravo.

V nasprotnem primeru obstaja nevarnost požara ali eksplozije.

b) Pred vsako uporabo izvedite kontrolo polnilca, kablov in vtičev; po potrebi predajte opremo v popravilo pooblašeni osebi, ki uporablja le originalne nadomestne dele.

Ne uporabljajte pokvarjenega polnilca in ne poskušajte ga sami odpirati. Tako boste zagotovili varnost naprave.

c) Prepričajte se, da omrežna napetost ustreza napetosti, navedeni na tipski tablici polnilca.

Obstaja nevarnost električnega udara.

d) Pred priklopom ali odklopom električnega orodja mora biti polnilec odklopljen od omrežja.

e) Polnilec ohranjajte čist in ga ne izpostavljajte vlagi in dežju. Polnilca nikoli ne uporabljajte v zunanjih prostorih.

Vdor umazanije in vode povečuje nevarnost električnega udara.

f) V polnilec se smejo vstavljati le originalni akumulatorji, za katere je polnilec namenjen.

Polnjenje drugih akumulatorjev lahko povzroči poškodbe ali požar.

g) Zaščitite polnilec pred mehanskimi poškodbami.

Takšna poškodba lahko vodi v nastanek notranjega kratkega stika.

h) Polnilec se ne sme uporabljati na vnetljivih površinah (na primer na papirju ali tekstilu).

V takšnem primeru obstaja nevarnost požara kot posledice segrevanja, do katerega običajno pride pri polnjenju.

- i) Če je poškodovan priključni kabel te naprave, ga mora zamenjati proizvajalec, njegov serviser ali oseba z ustrežno kvalifikacijo, da se izključi kakršnakoli nevarnost.
- j) Akumulator vaše naprave je ob dobavi le delno napolnjen v naprej, zato ga morate pred prvo uporabo ustrezno napolniti do polne kapacitete. Priporočamo, da prvo polnjenje akumulatorja po dobavi traja približno 1 uro. Vstavite akumulator v režo polnilca in nato polnilce priključite na električno omrežje.
- k) Če je akumulator povsem napolnjen, odklopite vtič priključnega kabla polnilca od omrežja in nato odstranite akumulator iz polnilca. Čas polnjenja znaša okoli 1 uro.
- l) Napolnjenega akumulatorja ne puščajte v polnilcu, ki je priključen na omrežje. To bi lahko povzročilo poškodbo celic akumulatorja.

Opombe: Večkratno kratko polnjenje lahko povzroči poškodbo celic akumulatorja. Polnjene akumulatorja izvajajte le takrat, ko opazite prekomerno upočasnitev teka naprave.

Preostala tveganja

Tudi ob pravilnem upravljanju tega električnega orodja ni nikoli mogoče izključiti preostalih tveganj. Odvisno od izvedbe in konstrukcije tega električnega orodja se lahko pojavljajo naslednje nevarnosti:

- Ureznine, če ni uporabljena primerna zaščitna obleka.
- Poškodbe pljuč, če ni uporabljena primerna zaščitna maska proti prahu.
- Poškodbe sluha, če ni uporabljena primerna zaščita za sluh.
- Poškodbe na zdravju kot posledica delovanja vibracij na roke, če se orodje uporablja prekomerno dolgo in če se ne ohranja v ustreznem obratovalnem stanju.

Opozorilo! To električno orodje med delovanjem ustvarja elektromagnetno polje. Ob določenih

okoljih lahko to polje deluje na aktivne ali pasivne medicinske vsadke. Da bi zmanjšali nevarnost resnih poškodb ali smrti, priporočamo, da se osebe z medicinskimi vsadki pred uporabo tega orodja posvetujejo s svojim zdravnikom in proizvajalcem medicinskega vsadka.

Varnostne napotke hranite na varnem mestu.

Pojasnilo oznak na napravi:



Preberite navodila za uporabo



Uporabljajte zaščito za vid



Uporabljajte zaščito za sluh



Naprave ne izpostavljajte dežju



Največja globina reza



Hitrost rezanja pri nazivnih vrtljajih



Garantirana raven zvočne moči



V skladu z ustreznimi evropskimi direktivami



POZOR! Neuporabne naprave se sodijo med splošne gospodinjske odpadke. Oddajte jih v lokalnem zbirnem centru, da zagotovite njihovo ustrezno in ekološko odstranitev.

Oznaka na akumulatorju:



Akumulatorje, ki so namenjeni za odstranitev, oddajte v zbirnem centru, ki je temu namenjen, da zagotovite ekološko odstranitev teh akumulatorjev.



Litij-ionski akumulator



Akumulatorja ne izpostavljajte dolgotrajnim učinkom intenzivne sončne svetlobe in ga ne odlagajte na radiatorje (ščitite jih pred temperaturami nad 45 °C).



Akumulatorja ne mečite v ogenj.



Akumulatorja ne mečite v vodo.



Akumulatorja ne mečite med splošne gospodinjne odpadke.

Li-Ion

2. Opis naprave in obseg dobave (gleh sliko 1/2)

1. Ostroga
2. Ščitnik sprednje roke z zavoro vegie
3. Sprednji ročaj
4. Zadnji ročaj
5. Blokirni gumb stikala
6. Stikalo za vklop/izklop
7. Pokrov rezervoarja za olje
8. Pokrov zobnika verige
9. Vijak za pritrditev pokrov verižnika
10. Reža za akumulator
11. Okence za kontrolo gladine olja za mazanje verige
12. Akumulator
- 12a. Gumb za sprostitvev
- 12b. Kazalci stanja napolnjenosti
- 12c. Gumb
13. Polnilec
14. Zadnji ščitnik za roko
15. Rezilo
16. Veriga žage
17. Zaščitni pokrov meča

3. Namenska uporaba

Verižna žaga je namenjena za sekanje dreves in za žaganje grmov, vej, lesenih tramov, desk itd., pri čemer jo je mogoče uporabiti za izvajanje prečnih in vzdolžnih rezov. Ni primerna za rezanje kakršnihkoli drugih materialov kot lesa. Zavedajte

se, da naše naprave po svojih značilnostih niso namenjene za uporabo v komercialne, poslovne ali industrijske namene. Ne nudimo kakršnekoli garancije, če je bila naprava uporabljena v komercialne, obrtne ali industrijske namene, ali za dejavnosti, ki zahtevajo strokovno rokovanje.

4. Montaža

Pozor! Pred začetkom napenjanja verige pri sestavljeni žagi je treba žago izklopiti in iz nje vzeti akumulator. Pri delu z verigo žage vedno uporabljajte zaščitne rokavice, da preprečite morebitne poškodbe.

4.1 Montaža meča in verige žage

- Previdno iz embalaže odstranite vse sestavne dele in preverite, ali so kompletni (slika 2).
- Sprostite vijak za pritrditev pokrova verižnika (slika 3).
- Odstranite pokrov verižnika (slika 4).
- Namestite verigo na prikazani način v vodilo meča (slika 5a).
- Vstavite meč z verigo na prikazani način v notranji prostor žage.
Napeljite verigo okoli verižnega pastorka (slika 5b).

4.2 Napetje verige žage

Pozor! Pred izvajanjem kontrole in prilaganjem napravo vedno izklopite in iz nje vzemite akumulator. Pri delu z verigo žage vedno uporabljajte zaščitne rokavice, da preprečite morebitne poškodbe.

- Sprostite varovalni vijak pokrova verižnika za nekaj vrtljajev (slika 3).
- Nastavite napetost verige s pomočjo napenjalnega vijaka verige (slika 7).
- Z vrtenjem v desno se napetost verige povečuje, z vrtenjem v levo pa se napetost verige zmanjšuje. Veriga žage je pravilno napeta takrat, ko jo je mogoče dvigniti za okoli 3–4 mm na sredi meča (slika 8).

- Zategnite varovalni vijak pokrova verižnika (slika 6b).

Pozor! Vsi členi verige se morajo ustrezno uvesti v vodilo meča.

Dodatni napotki za napenjanje verige:

Za zagotavljanje varnega delovanja mora biti veriga žage pravilno napeta. Napetost verige velja za optimalno takrat, ko je verigo mogoče dvigniti za okoli 3–4 mm na sredi meča.

Ker med žaganjem prihaja do segrevanja verige, česar posledica so spremembe njene dolžine, je treba vsakih 10 minut preveriti in po potrebi znova nastaviti napetost verige. To velja predvsem za nove verige. Po končanem delu je verigo žage treba zrahljati, saj se zaradi ohlajanja nekoliko skrči. Tako preprečite možnost njene poškodbe.

4.3 Mazanje verige žage

Pozor! Pred izvajanjem kontrole in prilagajanjem napravo vedno izklopite in iz nje vzemite akumulator. Pri delu z verigo žage vedno uporabljajte zaščitne rokavice, da preprečite morebitne poškodbe.

Pozor! Žage nikoli ne vklapljajte, če ne vsebuje olja za mazanje verige! Uporaba verižne žage brez olja za mazanje verige ali z gladino tega olja pod oznako najnižjega nivoja (slika 9) povzroča poškodbe verižne žage!

Pozor! Bodite pozorni na temperaturne pogoje: Različni razponi temperature okolice zahtevajo uporabo maziv z zelo različnimi vrednostmi viskoznosti. Pri nizkih temperaturah bodo potrebna nizko viskozna olja (torej olja z nizko vrednostjo viskoznosti), da se omogoči ustvarjanje zadostnega mazalnega filma. Če pa bi to olje uporabili poleti, bi postalo še bolj tekoče zaradi samega delovanja višjih temperatur. Posledica tega bi bila, da bi se mazalni film lahko odtrgal in nezadostno namazana veriga bi se lahko pregrevala, kar bi lahko povzročilo njeno poškodbo. Poleg tega bi se mazalno olje žgalo in plini, ki bi nastajali pri izogrevanju, bi po nepotrebnem onesnaževali okolje.

Polnjenje rezervoarja olja:

- Položite verižno žago na ravno površino.

- Očistite območje okoli pokrova rezervoarja za olje (slika 9) in pokrov odprite.
- Napolnite rezervoar z oljem za verige žag. Zagotovite, da v rezervoar ne bi mogla priti nečistoča, ki bi povzročala zamašenost oljne šobe.
- Zaprite pokrov rezervoarja za olje.

5. Upravljanje

5.1 Odstranjevanje/vstavljanje akumulatorja

- Če želite odstraniti akumulator (12) iz naprave, pritisnite gumb za sprostitvev na akumulatorju in nato akumulator odstranite.
- Če želite vstaviti akumulator (12), ga potisnite v reže na napravi. Ko akumulator zasede svoj končni položaj, zaslišite prepoznaven klik.

Opozorilo! Akumulator vstavljajte le v povsem sestavljeno napravo. Obstaja nevarnost poškodb!

5.1.1 Postopek polnjenja

Opozorilo! Akumulatorja ne izpostavljajte ekstremnim pogojem, kot na primer toploti ali udarcem. Obstaja nevarnost za poškodbe zaradi poškropljene tekočine, ki izteče iz akumulatorja! Ob stiku z očmi ali kožo izperite prizadeto območje z vodo ali z nevtralizacijskim sredstvom ter poiščite zdravniško pomoč.

Polnjenje akumulatorja izvajajte le v suhih prostorih; zunanja površina akumulatorja mora biti pred priklopom na polnilec čista in suha. Obstaja nevarnost poškodb zaradi električnega udara.

Za polnjenje akumulatorja uporabljajte samo polnilec, ki ga prejmete skupaj z napravo.

- Pred prvo uporabo akumulator z enim polnjenjem napolnite do polne kapacitete. Ne polnite ga s prekinitvami v kratkih časovnih intervalih.
- Občutno krajši čas delovanja, ki ga ni mogoče podaljšati niti celovitim polnjenjem, kaže na to, da se je iztekla življenjska doba akumulatorja in ga je treba zamenjati. Uporabljajte le originalni akumulator, ki si

ga je mogoče priskrbeti pri centru za pomoč uporabnikom.

- V vsakem primeru upoštevajte ustrezne veljavne varnostne napotke ter zakonodajo in napotke, povezane z varovanjem okolja.
- Za okvare, ki so bile povzročene z nepravilnim rokovanjem, garancija ne velja.

Polnjenje akumulatorja

OPOZORILO! Izklopite napravo in počakajte, da se povsem ustavi njeno gibanje.

Pravkar izpraznjeni akumulator (12) pustite okoli 15 minut, da se ohladi, preden ga vstavite v polnilec (13).

1. Po potrebi odstranite akumulator (12) iz naprave.
2. Vstavite akumulator (12) v polnilec (13). Ko akumulator zasede svoj pravi položaj, zaslišite prepoznaven klik.
3. S primerjavo se prepričajte, da je omrežna napetost na tipski tablici enaka dejanski napetosti električnega omrežja, ki je na voljo. Vstavite vtič kabla polnilca (13) v omrežno vtičnico.
4. Čas za napolnitev praznega akumulatorja znaša okoli 2 uri.

Pozor! Med polnjenjem se lahko akumulator rahlo segreje, kar je običajen pojav.

5. Po uspešno končanem polnjenju odklopite polnilec (13) od električnega omrežja.
6. Pritisnite gumb za sprostitev (12a) na akumulatorju (12) in odstranite akumulator iz polnilca (13).

Kontrola stanja napoljenosti akumulatorja

Po pritisku gumba na akumulatorju bo število prižganih LED prikazovalo stanje napoljenosti akumulatorja:

Prižgane so vse LED: Akumulator je povsem poln.

Prižgani sta 2 LED: Akumulator je napolnjen do polovice.

Prižgana je 1 LED: Akumulator je prazen in ga je treba napolniti.

5.1.2 Izloženi akumulatorji

- Občutno krajši čas delovanja, ki ga ni mogoče podaljšati niti celovitim polnjenjem, kaže na to, da se je iztekla življenjska doba

akumulatorja (12) in ga je treba zamenjati.

Uporabljajte le nadomestni akumulator, ki si ga je mogoče priskrbeti pri centru za pomoč uporabnikom.

- V vsakem primeru upoštevajte ustrezne veljavne varnostne napotke ter zakonodajo in napotke, povezane z varovanjem okolja.

5.2 Vklapljanje/izklapljanje

Vklapljanje

- Držite verižno žago z obema rokama za ročaja, kot je prikazano na sliki 11 (palec mora biti pod ročajem).
- Stisnite in pridržite blokirni gumb stikala (slika 2/pol. 5).
- Vklapite verižno žago s pritiskom na stikalo. Blokirni gumb stikala je sedaj mogoče spet sprostiti.

Izklapljanje

Sprostite stisnjeno stikalo (slika 2/pol. 6).

Vgrajena zavora v zelo kratkem času zaustavi vrtečo se verigo žage.

Pozor! Žago vedno prenašajte le za sprednji ročaj!

Če bi priključeno žago prenašali le za zadnji ročaj s stikalom, bi to lahko imelo za posledico naključni pritisk blokirnega gumba stikala skupaj s stiskom samega stikala, kar bi povzročilo zagon verižne žage.

5.3 Zavora verige

Zavora verige je varnostni mehanizem, ki se sproži prek sprednjega ščitnika za roke (slika 1/pol. 2). Če pride do nastanka povratnega udarca, ki povzroči nenaden povraten sunkovit gib verižne žage, se aktivira zavora verige in v času, krajšem od 0,12 sekunde, ustavi gibanje verige.

Redno preverjajte delovanje zavore verige. Pri izvajanju te kontrole nagnite ščitnik za roko (slika 1/pol. 2) naprej in za kratko pritisnite na stikalo verižne žage. Veriga žage ne sme steči. Povlecite sprednji ščitnik roke (slika 1/pol. 2) v položaj, v katerega se zaskoči, ko sprostite zavoro verige.

Pozor!

Iz varnostnih razlogov žage ni mogoče ponovno zagnati takoj po tem, ko povlečete sprednji ščitnik roke v zadnji položaj za sproščanje zavore žage, ne da bi pred tem sprostili pritisnjeno stikalo žage.

Pozor!

Žage nikoli ne uporabljajte, če njeni varnostni sistemi ne delujejo pravilno. Ne poskušajte popravljati zaščitni elementov, ki so povezani z varnostjo, z lastnimi močmi, ampak se v takem primeru vedno obrnite na naš servisni center ali v popravilnici s podobnimi strokovnimi kvalifikacijami.

Zaščita rok

Sprednji ščitnik za roko (hkrati izpolnjuje funkcijo zavore verige) (slika 1/pol. 2) in zadnji ščitnik za roko (slika 1/pol. 114) zagotavljata zaščito vaših prstov pred poškodbami zaradi stika z verigo žage, če se bi ta zaradi preobremenitve pretrgala.

6. Delo z verižno žago

6.1 Priprava

Za varno odelo z žago, morate pred vsako uporabo izvesti kontrolo naslednjih točk:

Stanje verižne žage

Izvedite pregled žage in pri tem bodite pozorni na poškodbe njenega ohišja, priključnega kabla, verige in meča. Nikoli ne vklaplajte naprave, ki je vidno poškodovana.

Rezervoar za olje

Preverite nivo olja v rezervoarju. Zadostni nivo olja preverjajte tudi redno med delom. Verižne žage nikoli ne uporabljajte, če v njej ni olja ali če je nivo olja padel pod oznako najnižjega nivoja (slika 9), da preprečite možnost za poškodbo žage. Povprečna zmogljivost polnila znaša 15 minut, odvisno od delovnih premorov in obremenitve žage.

Veriga žage

Preverite napetost verige žage in stanje njenih zob.

Ostrejša kot je veriga žage, lažje boste s takšno verižno žago rokovali in toliko boljše je mogoče takšno žago upravljati.

Enako velja tudi za napetost verige. Med delom torej na vsakih 10 minut tudi preverjajte napetost verige, da povečate lastno varnost! Predvsem nove verige so nagnjene k večjemu raztezanju.

Zavora verige

Funkcijo zavore verige prevrte na način, ki je opisan v poglavju »Varnostni sistemi«, in po tej kontroli zavoro sprostite.

Zaščitna obleka

Pri delu vedno nosite primerno, tesno prilagajajočo se, zaščitno obleko, kot npr. hlače, rokavice in varnostno obutev z večjo odpornosti proti rezom.

Zaščita za sluh in varnostna očala

Med sekanjem in drugimi gozdarskimi opravili vedno uporabljajte tudi zaščitno čelado z vgrajeno zaščito za sluh in ščitnikom za obraz. Tako bo zagotovljena zaščita pred padajočimi vejami in pred vejami, ki bi jih lahko izvrglo ali odbilo pri žaganju.

6.2 Obrazložitev pravilnega postopka pri izvajanju osnovnih del**Sečnja drevesa (slike 12–15)**

Če dve osebi hkrati izvajata žaganje in sekanje, mora biti oddaljenost med osebo, ki žaga, ter osebo, ki seka, vsaj dvakratnik višine sekanega drevesa (slika 12). Pri sečnji dreves je treba ravnati previdno, da bi bilo zagotovljeno, da ne pride do ogrožanja drugih oseb, da ni zadeta električna napeljava in da ne nastane stvarna škoda. V primeru, da drevo pride v stik z električno napeljavo, je treba nemudoma obvestiti pristojno energetsko distribucijsko podjetje. Med žaganjem v klancu mora oseba, ki upravlja verižno žago, stati v območju nad sekanim drevesom, saj se bo podrto drevo valilo ali drselo po klancu navzdol (slika 13).

Pred začetkom sečnje je treba načrtovati in po potrebi očistiti pot umika. Ta pot umika mora voditi diagonalno nazaj od predvidene linije padca

drevesa, kot je razvidno iz prikaza na sliki 14 (A = nevarno območje, B = smer padca, C = pot umika).

Pred začetkom sečnje je treba upoštevati naravni naklon drevesa, položaj večjih vej in smer vetra, da bi bilo mogoče ugotoviti smer njegovega padca. Z drevesa je treba odstraniti nečistočo, kamenje, prosto skorjo, žeblje, sponke in žice.

Položaj klinastega smernega zaseka (slika 15a)

Ustvarite smerni zasek (A) v globini, ki ustreza 1/3 premera drevesa, pod pravim kotom v smeri padca, kot je prikazano na sliki 15. Najprej izvedite spodnji vodoravni rez, ki je sestavni del smernega zaseka (A). Tako preprečite, da bi se veriga ali meč ujela pri izvajanju drugega dela smernega zaseka.

Priprava glavnega reza pri sečnji (slika 15b)

Nivo glavnega reza izberite vsaj 50 mm nad vodoravno površino smernega zaseka. Glavni rez (B) nato izvedite vzporedno s to vodoravno površino nasproti ležečega smernega zaseka. Glavni rez izvajajte led do take globine, da bo ostala ščetina (D), ki lahko deluje kot plavajoči sklep. Ta puščena ščetina preprečuje zasuk drevesa in njegov posledični padec v nepravilni smeri. Na območju ščetine ne izvajajte nobenih dodatnih rezov. Ko se glavni rez približa ščetini, bi moralo drevo začeti padati. Če je med sečnjo jasno, da bi drevo lahko padlo v drugo od želene smeri (C), ali če se drevo začne nagibati nazaj in stiskati verigo žage, prekinite izvajanje glavnega reza in z vstavitvijo lesenih klinov iz lesa, plastike ali aluminija raztegnite območje reza tako, da bi bilo mogoče ponovno usmeriti njegovo gibanje v zeleni smeri padca.

Takoj ko drevo začne padati, vzemite verižno žago iz izreza, jo izklopite, postavite na tla in zapustite nevarno območje prek načrtovane poti umika. Bodite pozorni na veje, ki padajo z drevesa, in pazite, da se ne spotaknete.

Kleščanje vej

Ta postopek pomeni ločevanje vej od posekanega drevesa. Pri odstranjevanju večjih, navzdol usmerjenih vej, ki podpirajo drevo, je te veje dobro pustiti, dokler ne začnete z žaganjem debla. Manjše veje pa pustite v odmikih, ki so prikazani

na sliki 16 (A = smer rezanja pri kleščanju vej, B = del, ki je oddaljen od tal). Puščene podporne veje odstranite šele po razžaganju debla, ko jih je z žaganjem mogoče ločiti v smeri od spodaj navzgor. Veje, ki so napete, je treba prav tako odžagati v smeri od spodaj navzgor, da se prepreči možnost za stisk žage.

Žaganje drevesnega debla po dolžini

Ta postopek pomeni deljenje podrtega drevesa na posamezne dele. Prepričajte se, da ste zavzeli varen delovni položaj in da je masa vašega telesa porazdeljena tako, da bi bila enakomerno prenesena na obe stopali. Če je to mogoče, mora biti deblo podloženo in podprto z vejami, lesenimi tramovi ali klini. Upoštevajte preproste napotke za hitro žaganje.

Če je cela dolžina smeri enakomerno podprta, kot je to vi situaciji na sliki 17, se žaganje izvaja od zgoraj. Ravnajte previdno, da ne boste žagali v tla.

Če deblo leži na tleh le z enim konce, kot je prikazano na sliki 18, najprej izvedite rez od spodaj v globino, ki ustreza 1/3 premera debla (A), da preprečite razklanje. Nato izvedite v višini prvega reza (B) drugi rez od zgoraj (v globino, ki ustreza preostalima 2/3 premera), da preprečite stisk žage.

Če deblo leži na tleh z obema koncema, kot je prikazano na sliki 19, najprej izvedite rez od zgoraj v globino, ki ustreza 1/3 premera debla (A), da preprečite razklanje. Nato izvedite v višini prvega reza (B) drugi rez od spodaj (v obsegu, ki ustreza preostalima 2/3 premera), da preprečite stisk žage.

Pri žaganju v klancih vedno stojte nad deblom drevesa, kot je prikazano na sliki 13. Da bi med žaganjem ohranili popolno kontrolo nad njegovim potekom, v fazi, ko se bliža konec reza, zmanjšajte pritisk na verigo, ne da bi pri tem spostili čvrst oprijem ročaja verižne žage. Prepričajte se, da se veriga žage ne dotika tal. Po končanem rezu počakajte, da se veriga žage ustavi preden motorno žago premestite. Pred premikanjem od drevesa do drevesa vedno ustavite motor verižne žage.

6.3 Povratni udarec

Do povratnega udarca pride takrat, ko delujočo verižno žago nenadoma izvrže navzgor, pri

čemer izvedete povratni nihajni gib. To situacijo po navadi nastane tako, da žagani kos lesa pride v stik s konico meča ali da pride do stiska verige žage.

Povratni udarec spremlja delovanje v hipu nastale prekomerne sile. Verižna žaga se zato običajno odzove na nenadzorovan način.

Posledica nastanka takšne situacije je pogosto resna poškodba delavca ali oseb, ki se zadržujejo v okolici.

Predvsem pri izvajanju stranskih rezov, diagonalnih rezov in vzdolžnih rezov je nevarnost za nastanek povratnega udarca še posebej velika, ker ni mogoče uporabljati ostroge. Zato se takemu žaganju čim bolj izogibajte. Če je izvajanje takih rezov neizogibno, delajte zelo previdno!

Nevarnost nastanka povratnega udarca je največja takrat, ko pri žaganju uporabljate območje meča žage v bližini njegove konice, ker v tem stanju deluje najmočnejši učinek ročice (slika 20). Žago torej postavljajte vedno tako, da pri rezanju uporabljen čim daljši ravn del verige, ki se nahaja najbližje ostrogi (slika 21).

Pozor!

- Vedno bodite pozorni na pravilno napetost verige!
- Verižno žago uporabljajte le takrat, ko je v brezhibnem stanju!
- Delajte le z verigo, ki je naostrena v skladu s specifikacijami!
- Nikoli ne žagajte nad višino ramen!
- Nikoli ne žagajte z zgornjim robom ali konico meča!
- Verižno žago vedno držite trdno z obema rokama!
- Če je to mogoče, vedno uporabljajte ostrogo kot točko, v kateri nastaja učinek ročice.

Žaganje napetega lesa

Žaganje napetega lesa zahteva posebno previdnost! Les, v katerem zaradi žaganja pride do sprostitve delujoče napetosti, se včasih odziva povsem nenadzorovano.

Posledica tega je lahko resna ali celo smrtna poškodba (slike 22–24).

Delo te vrste lahko izvajajo le usposobljeni profesionalci.

7. Tehnični podatki

Dolžina meča:	254 mm
Maks. dolžina žaganja:	230 mm
Hitrost rezanja pri nazivnih vrtljajih:	6 m/s
Volumen rezervoarja olja:	180 ml
LWA zajamčena raven zvočne moči	99 dB(A)
Delovanje vibracij na roke a_h pri obremenjenem ročaju:	3,21 m/S ² , K = 1,5 m/s ² (sprednji ročaj) 3,79 m/S ² , K = 1,5 m/s ² (zadnji ročaj)

Akumulatorski modul

Napetost:	20 V enosmerna
Kapaciteta:	4,0 Ah

Polnilec

Omrežna napetost	220–240 V ~ 50 Hz 60 W
Izhodna napetost / izhodni tok 1:	21 V / 2,4 A
Čas polnjenja:	2 uri

8. Vzdrževanje

8.1 Menjava verige in meča žage

Menjavo meča je treba izvesti, ko je

- vodilo meča obrabljeno.
- sprednji verižnik v meču poškodovan ali obrabljen.

Pri izvajanju te menjave se ravnajte na način, ki je opisan v delu »Montaža meča in verige žage«!

8.2 Kontrola samodejnega mazanja verige

Redno preverjajte delovanje samodejnega mazanja verige, da preprečite pregrevanje in poškodbe meča in verige žage. Kontrolo izvedite tako, da postavite konico meča proti gladki površini (deski, delu drevesa) in pustite verižno žago teči.

Če je med tem postopkom nastaja vidna povečana sled olja, to pomeni, da sistem samodejnega mazanja verige deluje brezhibno. Če take sledi olja ne zaznate, preberite ustrezne napotke v delu »Odpravljanje napak«! Če niti postopek po teh napotkih na vodi do odprave težave, se obrnite na naš servisni center ali na popravilnico s podobno strokovno kvalifikacijo.

Pozor! NE dotikajte se površine, ki je v obdelavi. Ohranjajte varnostno razdaljo (okoli 20 cm).

8.3 Ostrenje verige žage

Učinkovito delo z verižno žago je možno le takrat, ko je veriga žage v dobrem stanju in naostrena. Tako se zmanjša nevarnost povratnega udarca. Verigo žage lahko naostri katerikoli prodajalec. Verige ne poskušajte naostriti z lastnimi močmi, če nimate primerne namenskega orodja in potrebnih izkušenj.

9. Čiščenje in skladiščenje

- Redno čistite napenjalni mehanizem z izpihovanjem nečistoč s pomočjo stisnjenega zraka ali z njihovim odstranjevanjem s pomočjo krtače. Za čiščenje ne uporabljajte kateregakoli drugega orodja.
- Ročaj ohranjajte v stanju brez olja, da bi ga lahko varno prijeli.
- Za čiščenje naprave po potrebi uporabljajte navlaženo tkanino, lahko v kombinaciji s šibkim čistilnim sredstvom.
- Če verižne žage dlje časa ne boste uporabljali, iz rezervoarja odstranite olje za mazanje verige. Verigo in meč žage po odmontiranju za kratko potopite v oljno kopel in ju nato zavijte v z oljem prepojen papir.

Pozor!

- Pred vsakim čiščenjem napravo izklopite in iz nje vzemite akumulator.
- Naprave pri čiščenju nikoli ne potaplajte v vodo ali druge tekočine.
- Verižno žago hranite na varnem in suhem mestu, izven dosega otrok.

10. Opombe v povezavi z varstvom okolja/pravilnim načinom odstranjevanja



Če je naprava dosegla konec svoje življenjske dobe, zagotovite njeno ustrezno odstranitev.

Odstranite akumulator, da preprečite njegovo uporabo za neprimerne namene.

Naprave ne odstranjujte skupaj z gospodinjstvi odpadki, temveč jo z namenom varovanja okolja oddajte v zbirnem centru, ki je namenjen izločenim električnim aparatom. Informacije o naslovih in odpiralnih časih najbližjih zbirnih centrov vam bo posredovala lokalna upravna enota.



Li-Ion

Akumulatorjev ne mečite med gospodinjstvi odpadke, v ogenj (nevarnost eksplozije) ali vodo.

Poškodovani akumulatorji lahko neugodno vplivajo na okolje in vaše

zdravje, če iz njih iztekajo strupeni hlapi ali tekočina.

- Napravo in polnilec oddajte v zbirnem centru, ki bo zagotovil njuno pravilno reciklažo.
- Akumulatorje odstranite izpraznjene. Priporočamo, da pola prekrijete z lepilnim trakom, da zagotovite zaščito proti kratkemu stiku. Baterije ne odpirajte.
- Zagotovite, da bo odstranitev akumulatorjev izvedena v skladu z ustreznimi lokalnimi predpisi. Akumulatorje, ki so namenjeni za odstranitev, oddajte v zbirnem centru, ki je temu namenjen, da zagotovite ekološko odstranitev teh akumulatorjev. Ustrezne napotke lahko pridobite pri lokalnem zbirnem centru za odpadke ali pri našem servisnem središču.
- Pokošene trave ne mečite v posodo za splošne odpadke, temveč jo kompostirajte ali jo raztresite kot zastirko pod grmovja in drevesa.

11. Naročevanje nadomestnih delov

Pri naročevanju nadomestnih delov je treba navesti naslednje podatke:

- Tip naprave
- Serijska številka naprave

⚠ Pozor!

Pred izvajanjem postopka odpravljanja napak napravo izklopite in iz nje vzemite akumulator.

Naslednja tabela navaja simptome napak in opisuje ukrepe za popravilo, ki so lahko uporabni, kadar naprava ne deluje na pravilen način. Če težave ne uspete odkriti in odstraniti, se obrnite na servisni center.

Vzrok	Težava	Rešitev težave
Verižna žaga ne deluje	Aktivirana je bila zavora verige zaradi učinka povratnega udarca	Povlecite ščitnik za roko nazaj v prvotni položaj
	Ni dovoda napajalne napetosti	Preverite vir napajanja
	Poškodovana varovalka	Zamenjajte varovalko
Verižna žaga deluje s prekinjanjem	Zrahljan zunanji kontakt	Obrnite se na specializirani servis
	Zrahljan notranji kontakt	Obrnite se na specializirani servis
	Okvarjeno stikalo za vklop/izklop	Obrnite se na specializirani servis
Veriga žage je suha	V rezervoarju ni olja	Dopolnite olje
	Prezračevalna odprtina pokrovčka rezervoarja za olje je zamašena	Očistite pokrovček rezervoarja za olje
	Kanal za odtok olja je zamašen	Očistite kanal za odtok olja
Zavora verige ne deluje	Težava v povezavi s stikalnim mehanizmom v ščitniku za sprednjo roko	Obrnite se na specializirani servis
Veriga/letev se močno segreva	V rezervoarju ni olja	Dopolnite olje
	Prezračevalna odprtina pokrovčka rezervoarja za olje je zamašena	Očistite pokrovček rezervoarja za olje
	Kanal za odtok olja je zamašen	Očistite kanal za odtok olja
	Veriga je topa	Namažite ali zamenjajte verigo
Verižna žaga teče sunkovito, vibrira ali ne žaga pravilno	Veriga ni dovolj napeta	Nastavitev napetosti verige
	Veriga je topa	Namažite ali zamenjajte verigo
	Veriga je obrabljena	Zamenjajte verigo
	Zobje verige so nastavljeni v napačno smer	Ponovno namestite verigo žage z zobmi, nastavljenimi v pravo smer
Naprave ni mogoče zagnati.	Zaščita akumulatorja proti preobremenitvi	Če je gibanje veriga ustavila varnostna funkcija proti preobremenitvi, pred ponovnim zagonom naprave počakajte 20 sekund.

GARLAND distributor, s.r.o., Hradecká 1136, Jičín, Czech Republic

- CZ prohlašuje výhradně na vlastní zodpovědnost, že níže uvedené zařízení splňuje všechna příslušná ustanovení předmětných předpisů Evropského společenství
- SK prehlasuje nasledujúcu zhodu podľa smernice EU a noriem pre výrobok
- PL deklaruje, że produkt jest zgodny z następującymi dyrektywami UE i normami
- SI izjavlja sledeco skladnost z EU-direktivo in normami za artikel
- HU az EU-irányelv és a vonatkozó szabványok szerinti következo megfeleloségi nyilatkozatot teszi a termékre
- DE erklärt folgende Konformität gemäß EU-Richtline und Normen für den Artikel
- GB hereby declares the following conformity under the EU Directive and standards for the following article
- FR déclare la conformité suivante selon la directive UE et les normes pour l'article
- IT dichiara la seguente conformità secondo le direttive e le normative UE per l'articolo
- HR ovime izjavljuje da postoji skladnost prema EU-smjerni-ca i normama za sljedece artikle

RACS 2520i SET

AKU PÍLA / AKU PÍLA / AKU PÍLA / AKUMULATORSKI ŽAGA / AKKUS FURÉSZ / AKU-SÁGE / AKU CHAIN SAW /

Výrobní označení / výrobné označenie / Oznaczenie produkcji / Oznaka proizvodnje / Gyártási megnevezés / Produktionsbezeichnung / Production designation / Désignation de production / Designazione di produzione / Oznaka proizvodnje:

PLYL-78

- 2009/105/EC
- 2014/35/EU
- 2006/28/EC
- 2005/32/EC
- 2014/30/EU
- 2004/22/EC
- 1999/5/EC
- 97/23/EC
- 90/396/EC
- 2011/65/EU

- 89/686/EC_96/58/EC
- 2006/42/EC
- 2000/14/EC_2005/88/EC
- Hladina akustického výkonu / Poziom mocy akustycznej / Raven zvočne moči / Hangteljesítményszint / Schallleistungspegel / Sound power level / Niveau de puissance sonore / Livello di potenza sonora / Razina zvuka:
naměřená/nameraná/zmierzone/merjeno/mért/gemessen/measured/mesuré/
misurato/izmjerená: **L_{WA} = 99 dB(A)**
- garantovaná/gwarantowane/zajamčeno/garantált/garantiert/guaranteed/garanti/
garantito/zajamčena
L_{WA} = 99 dB(A)
- Změřeno v/Namereno v/Mierzone w/Merjeno na/Mérve/Gemessen bei/
Measured at/Mesuré à/Misurato a/Izmjerenó u:
- 2002/88/EC

EN 60745-1; EN 60745-2; EN ISO 10517; EN 55014-1; EN 55014-2; EN ISO 11680; EN 60335-1; EN 60335-2; EN 61000-3-2; EN 61000-3-3

Jičín, 25. 1. 2021

Vladek Trenka, jednatel

Osoba pověřená kompletací technické dokumentace / Osoba poverená kompletáciou technickej dokumentácie / Nazwisko i adres osoby upoważnionej do sporządzenia dokumentacji technicznej / Ime in naslov osebe, pooblašcene za sestavo tehnične dokumentacije / A műszaki dokumentáció összeállítására jogosult személy neve és címe / Name und Adresse der Person, die berechtigt ist, die technische Datei zu erstellen / Name and address of the person authorised to compile the technical file / Nom et adresse de la personne autorisée à établir le dossier technique / Nome e indirizzo della persona autorizzata a compilare il file tecnico / Ime i adresa osebe ovlaštene za sastavljanje tehničke dokumentacije: Ing. Petr Vrána, kancelář - 61400 Brno, Proškovovo nám. 21, Czech Republic

Záznamy o servisních prohlídkách

Servisní prohlídka se provádí pouze v autorizovaném servisním středisku a je prováděna na náklady zákazníka.

Datum servisní prohlídky	Datum příští servisní prohlídky	Razítko servisu	Provedené práce

Záznamy o záručních opravách

Datum přijetí	Datum opravy	Razítko servisu	Popis závady a provedené práce

Seznam autorizovaných servisních středisek najdete na www.garland.cz.



Záruční list

Prodávající potvrzuje, že zboží bude způsobilé k použití pro obvyklý účel nebo si zachová obvyklé vlastnosti po dobu 24 měsíců od jeho převzetí kupujícím (základní záruka). Na motory Briggs Stratton, Honda a Kohler platí záruční doba dle záručních podmínek Briggs Stratton, Honda a Kohler. Na zboží značky Palram se poskytuje vedle základní záruky i další záruka po dobu 10 let na prorezavění a zřehnutí použitých materiálů. Běh záruční lhůty počíná běžet dnem převzetí zboží vyznačeném na tomto záručním listu.

Rozsah záruky:

Ze záruky jsou vyjmuty veškeré díly a součásti podléhající při užívání přirozenému opotřebení nebo u nichž v důsledku obvyklého užívání dochází ke změně nebo zániku požadovaných vlastností. Tím se rozumí veškeré pohyblivé se části stroje, jako např. nože, soukolí převodovek, klínové řemeny, kladky, ložiska, pojezdová kola, startovací mechanismy, spouštěcí spojky sečení, ovládací lanka, rotory, strunové hlavy, jejich součásti, řetězy motorových pil, elektromotory, uhlíky elektromotorů, akumulátory, palivové, či vzduchové filtry, brzdoma obložení. Záruka se nevztahuje na opotřebení způsobené obvyklým užíváním zboží a dále na vady způsobené jeho nesprávným a neodborným užíváním a zacházením. Za nesprávné užívání a zacházení (zejm. montáž, uvedení do provozu, vlastní použití, uskladnění, přeprava, údržba) se považuje případ, kdy nebyl brán zřetel na návod k obsluze, obecné závazné předpisy pro práci se zbožím a obecně známá a uznávaná pravidla pro zacházení s obdobnými předměty při respektování zásad běžné péče a obvyklé opatrnosti a dále použití paliva, oleje a dalších obdobných substancí, které výrobce či prodávající nedoporučili. Záruka se nevztahuje na zboží, u kterého došlo k pokusu o neodbornou opravu nad rámec doporučené údržby nebo provedení takové opravy, případy kdy došlo k použití nepůvodního náhradního dílu, nebo byla provedena změna na výrobku bez souhlasu prodávajícího a při vadách způsobených nedostatečným zajištěním zboží při přepravě a uskladnění zboží. Záruka se nevztahuje na vady zboží, jednotlivých dílů nebo součástí, které byly způsobeny vnější událostí - například vnějším vlivem mechanickým, chemickým, elektrickým nebo jiným, vady vzniklé poškozením při přepravě a dopravě výrobku, vady vzniklé v důsledku vyšší moci, havárie a zavinění třetí osoby. Jednotlivá práva, která může kupující uplatnit v případě, kdy se jedná o záruční vadu, jsou upravena v ust. § 2169 a násl. zák.č. 89/2012 Sb..

Způsob uplatnění práv ze záruky:

O tom, zda se jedná o záruku, je oprávněno rozhodnout pouze servisní středisko, které má s GARLAND distributor s.r.o. uzavřenou servisní smlouvu (autorizovaný servis). Při zjištění závady je kupující povinen ihned zboží uvést mimo provoz a vhodným způsobem zabezpečit proti dalšímu poškození. Bez odkladu kontaktovat prodejce, u kterého stroj zakoupil a domluvit se s ním na dalším postupu vyřízení reklamace. Při uplatňování práv ze záruky kupující předloží prodejní doklad, který obsahuje údaje jako záruční list (alespoň značku, model a sériové číslo stroje), nebo tento záruční list opatřený datem prodeje a razítkem prodejce. Kupující vždy ověří, zda souhlasí označení a číslo zboží s údaji na záručním listě. U zboží zakoupeného v obchodních řetězcích doporučujeme nechat si vyplnit a potvrdit záruční list na oddělení informací příslušného trhu. Zboží předá kupující do opravy pouze kompletní se všemi součástmi a příslušenstvím a řádně vyčištěné. Ze zboží které případně bude do opravy zasíláno je nezbytné vyřadit nespolečitelnou palivovou směs a olej, řádně zboží zabalit (nejlépe do původního obalu) a zabezpečit pro přepravu. Škody způsobené nedostatečným zabaláním zásilky nelze uznat jako vady v rámci záručních podmínek.

Prodloužená záruka:

Prodávající poskytuje na zboží proslouženou záruku na celkovou dobu záruky 4 roky za těchto podmínek. Zboží je v materiálech prodávajícího (zejm. katalogy, letáky, webové stránky, atd.) označeno symbolem „prodloužená záruka 4 roky“. Kupující v průběhu posledního kalendářního měsíce před uplynutím základní záruky (24 měsíců od převzetí zboží) předloží výrobek autorizovanému servisu ke kontrole. Výrobek kupující předá, případně zašle autorizovanému servisu spolu se záručním listem, na kterém servis vyznačí záznam o provedení kontroly. Náklady na dopravu (zaslání) zboží ke kontrole hradí kupující. Náklady na provedení kontroly (práce servisního technika, náhradní díly a součásti, výměna směsí, olejů a jiných substancí) hradí kupující. Pokud oprava provedená při kontrole splňuje podmínky záruční opravy, kupující náklady na provedení opravy (náhradní díly, práce technika) nehradí. Převzetím zboží po provedení kontroly začíná běžet kupujícímu prodloužená záruka délce 24 měsíců. Pro rozsah této záruky a způsob uplatnění práv platí shora uvedená ustanovení o základní záruce. Na prodlouženou záruku, která je poskytována nad rámec základní záruky, se nevztahuje 30ti denní lhůta pro vyřízení reklamace.

Identifikace zboží:

Výrobek Typ

Výrobní č. Modelové č.

Den prodeje Razítko prodejce:

Zákazník byl seznámen s návodem, používáním a obsluhou stroje a byl upozorněn na skutečnost, že pokud je výrobek používán k jinému než běžnému spotřebitelskému použití - např. k podnikání nebo komerčnímu využití, je nutnost předložit výrobek k pravidelné servisní prohlídce (první po třech měsících a další 1x za 6 měsíců od data prodeje) po dobu trvání záruční doby. Servisní prohlídka je prováděna na náklady zákazníka.

Jméno a adresa zákazníka

.....

IČO : DIČ :

podpis zákazníka



Pro elektrické a elektronické nástroje označené tímto symbolem (na výrobku, obalu či v dokumentaci) platí:

S výrobek nelze nakládat jako s odpadem z domácnosti, a proto jej neodhazujte do popelnice či kontejneru na směsný komunální odpad. Výrobek je třeba odložit v příslušném místě zpětného odběru k recyklaci elektrických a elektronických zařízení. Zajištěním řádné likvidace výrobku pomůžete předjet potenciálním záporným vlivům na životní prostředí a lidské zdraví, které by se mohli projevit v případě likvidace tohoto výrobku nepatřičným způsobem. Podrobnější informace o místech zpětného odběru tohoto výrobku si vyžádejte na Vašem obecním úřadu, od firmy zabývající se likvidací domácího odpadu nebo v prodejně, kde jste výrobek zakoupili.

Záručný list

Tieto Záručné podmienky (ďalej len „ZP“) platia len pre produkty značky GARLAND a Riwall PRO dodaných zákazníkom v Slovenskej republike prostredníctvom distribučného reťazca spoločnosti GARLAND distributor, s.r.o., Hradecká 1136, 506 01 Jičín, IČ: 60108461, DIČ: CZ60108461, spoločnosť registrovaná v OR u KS v Hradci Králové 17. 11. 1993, oddiel C, vložka 5276 (ďalej tiež len „Produkty“ a „Spoločnosť“) určené pre konečných spotrebiteľov na použitie v domácnosti (ďalej uvádzané ako: „konečný spotrebiteľ“) podliehajúce podmienkam uvedeným v týchto ZP.

1. Uplatňovanie zodpovednosti za vady produktov vyrábaných výrobcom môžu byť uplatňované iba konečnými spotrebiteľmi (ďalej uvádzané ako: „koneční spotrebiteľia“), ktorí si produkt zakúpili v distribučnom reťazci spoločnosti, resp. u iných predávajúcich v Slovenskej republike.
2. Tieto záručné podmienky výrobcu neobmedzujú zákonné nároky, ktoré pre uplatňovanie zodpovednosti za vady predávaných produktov pre konečných spotrebiteľov vyplývajú podľa §§ 619 - 627 Občianskeho zákonníka a ktoré sú uplatniteľné voči predávajúcemu výrobku. Predávajúci poskytuje spotrebiteľovi záručnú dobu za akosť produktov spôsobom, v rozsahu, so záručnou dobou, s obsahom a za podmienok, vyplývajúcich pre záručnú dobu v zmysle § 620 ods. 1 občianskeho zákonníka a týchto ZP.
3. Výrobca poskytuje na produkty značky GARLAND a Riwall PRO záručnú dobu 2 roky odo dňa zakúpenia produktov. Ak je na predávanej veci, jej obale alebo návode k nej pripojenom vyznačená lehota na použitie, záručná doba sa neskončí pred uplynutím lehoty na použitie.
4. U výrobkov značky Riwall PRO , Scheppach , Elpumps je možné predĺžiť záručnú dobu o ďalších 24 mesiacov, za splnenia podmienky, ktorou je vykonanie servisných prehliadok výrobku v rozsahu: prvá servisná prehliadka do 12 mesiacov od kúpy výrobku, druhá servisná prehliadka, najneskôr do 24 mesiacov od kúpy výrobku. Práva spotrebiteľa na uplatnenie zodpovednosti za vady výrobku v zákonom stanovenej záručnej dobe týmto nie sú dotknuté. Predávajúci výrobkov značky Riwall PRO, Scheppach , Elpumps si môže účtovať náklady na vykonanie servisných prehliadok, len za účelom predĺženia záručnej doby o ďalších 24 mesiacov.
5. Na uvedené výrobky sa spotrebiteľom poskytujú záručná doba, ako je uvedená v tomto záručnom liste, za podmienok dodržania spôsobu uvedenia do prevádzky, používania a skladovania výrobku v súlade s platnými podmienkami a normami, ako aj návodom na obsluhu výrobku. Záručná doba začína plynúť dňom predaja výrobku konečnému spotrebiteľovi
6. Záručná doba pre nový výrobok, ktorý je zakúpený fyzickou alebo právnickou osobou na účely podnikania alebo inej podnikateľskej činnosti, alebo na výkon povolania, je 12 mesiacov.
7. Záručná doba na použitý výrobok je 12 mesiacov.
8. Práva zo zodpovednosti za vady (reklamácie) si spotrebiteľ uplatňuje priamo u predávajúceho, alebo v jednom z nižšie uvedených servisných stredísk.
9. Zákazník si uplatňuje reklamáciu v záručnej dobe, bez zbytočného odkladu po zistení vady, aby nedochádzalo k jej zhoršovaniu. Zákazník pri reklamacii preukazuje oprávnenie na uplatnenie práv zo zodpovednosti za vady predložením čistého a kompletného výrobku s výrobným štítkom, zbaveného pohonnej hmoty, vrátane príslušenstva, originálu dokladu o kúpe, alebo vyplneného a potvrdeného originálu záručného listu/ v prípade, že bol vydaný/. Zákazník pri vybavovaní reklamácie vyvíja potrebnú súčinnosť pri overení existencie reklamovanej závady, ako aj pri vybavovaní reklamácie.
10. Predávajúci, resp. autorizované servisné stredisko zabezpečí vybavenie spotrebiteľskej reklamácie zákonom stanoveným spôsobom, v zákonom stanovenej lehote. Zákonom stanovenej lehote na vybavenie reklamácie začína plynúť dňom nasledujúcim po prijatí reklamácie u predávajúceho, resp. v autorizovanom servisnom stredisku.
11. Doba od uplatnenia práva zo zodpovednosti za vady produktu až do doby, keď kupujúci po ukončení reklamačného konania bol povinný vec prevziať, sa do záručnej doby nepočíta.
12. Predávajúci zodpovedá za vady, ktoré má predaná vec pri prevzatí kupujúcim.
13. Záruka sa nevzťahuje na vady spôsobené neodborným a nevhodným používaním produktu, používaním produktu v rozpore s návodom na obsluhu, používaním produktu na iný účel, než na aký je určený, nesprávnym alebo nedbanlivým zaobchádzaním s produktom, vinou obsluhy výrobku, chybou montáže alebo chybným uvedením do prevádzky zo strany zákazníka, neodbornými zmenami alebo opravami produktu vykonanými tretími osobami, iným neodborným zásahom do produktu, mechanickým poškodením produktu, nesprávnou údržbou, zanedbaním údržby produktu, použitím neoriginálnych náhradných dielov a príslušenstva, použitím nevhodného paliva, zrejším preťažením produktu v dôsledku prekročenia hornej hranice výkonu, bežným mechanickým opotrebovaním dielov spôsobeným prevádzkou produktu, ako aj na poškodenie produktu v dôsledku jeho znečistenia, nehodou alebo živelnou pohromou, nevhodným, resp. nesprávnym skladovaním. Záruka sa ďalej nevzťahuje na vady produktu, ktoré znižujú hodnotu produktu alebo obmedzujú jeho použiteľnosť len v nepatrnom rozsahu.
14. V prípade použitého produktu sa záruka nevzťahuje na vadu, na ktorú bola poskytnutá zľava.
15. Za bežné opotrebovanie dielov spôsobených prevádzkou produktu sa považuje najmä opotrebovanie: dielov, ktoré režu, drvia, rozdeľujú, pohybujú alebo vedú látky a materiály (napr. nože akéhokoľvek druhu, sekáče, britvy, ostria, pilové listy, kovadliny, nákovky, nožové kotúče, výžinače, rezné lanká, zhrňacie lišty a dopravné závitovky pre snežné frézy, vyhadzovacie kanály a pod.), prvkov prenášajúcich silu (napr. klinové, ozubené remene, iné remene, retaze, bowdenové lanká a pod.), trecích plôch brzd a spojok, ložísk, elektrických dielcov (napr. spínače a relé, žiarovky, signalizačné svetlá, kontrolky, kabeláž a pod.), kolies, (napr. pneumatiky, kolesá s pásovým dopravníkom, podporné kladky a pod.), náterov, motorov (najmä všetky pohyblivé diely, všetky diely vystavené pôsobeniu výfukových plynov, štartovacie zariadenie, elektrické a elektronické dielce, vzduchové filtre, zapalovacie sviečky a koncovky zapalovacieho kábla a pod.), zdrojov energie (akumulátory, batérie), ako aj ostatných dielcov, ku ktorých opotrebovaniu bežne dochádza pri prevádzke produktu (najmä skrutkové spoje, metľové štetiny, umývacie stierky, gumové čeluste, drevené časti násad a pod.).
16. Práva zo záruky nemožno uplatniť v prípadoch, keď sa údaje v predložených dokladoch líšia od údajov uvedených na produkte, ako aj v prípadoch, keď sa reklamovaný produkt nestotožňuje s produktom uvedeným v predložených dokladoch.
17. Práva zo zodpovednosti za vady veci, pre ktoré platí záručná doba, zaniknú, ak sa neuplatnili v záručnej dobe.
18. Pri uplatňovaní zodpovednosti za vady predávaných produktov sa postupuje podľa § 619 - 627 Občianskeho zákonníka a § 18 a § 18a zákona č.250/2007 Z.z. o ochrane spotrebiteľa v znení neskor. Predpisov

Poučenie

podľa § 19 zákona č.18/2017 Z.z.

Dotknutá osoba/spotrebiteľ/:

Meno a priezvisko:

Adresa: Telefónne číslo

email:

(ďalej len dotknutá osoba)

Prevádzkovateľ:

Obchodné meno a právna forma:

Sídlo:

IČO:

Kontaktné údaje:

(tel. číslo/email/fax) :

Spracovanie osobných údajov na účely uskutočnenia objednávky

1. Účel spracúvania osobných údajov: vystavenie daňového dokladu, kontaktovanie zákazníka ohľadom objednávky, plnenie zmluvy, vybavovanie uplatňovania zodpovednosti za vady predaných výrobkov – vyplývajúce z plnenia zmluvy.
2. Právny základ spracúvania osobných údajov: a) Spracúvanie osobných údajov (meno, priezvisko, titul, ulica a číslo, PSČ, mesto) je nevyhnutné podľa osobitného predpisu alebo medzinárodnej zmluvy, ktorou je Slovenská republika viazaná, predovšetkým podľa zákona č. 250/20074 Z. z., Občianskeho zákonníka.
3. Oprávnené záujmy prevádzkovateľa podľa § 13 ods. 1 písm. f): nevyžaduje sa
4. Identifikácia príjemcu alebo kategórie príjemcu: servisné strediska nižšie uvedené
5. Prenos osobných údajov do tretej krajiny: neaplikuje sa
6. Doba uchovávanía osobných údajov: 4 roky
7. Dotknutá osoba má právo: - požadovať od prevádzkovateľa prístup k osobným údajom týkajúcim sa dotknutej osoby, o právach na opravu osobných údajov, na vymazanie osobných údajov, na obmedzenie spracúvania osobných údajov, - namietat spracúvanie osobných údajov, právo na prenosnosť osobných údajov, právo kedykoľvek svoje súhlas odvolať, právo podať návrh na začatie konania podľa § 100,
8. Poskytovanie osobných údajov je zmluvnou požiadavkou alebo požiadavkou, ktorá je potrebná na uzatvorenie zmluvy. Dotknutá osoba je povinná poskytnúť osobné údaje, v prípade neposkytnutia osobných údajov nemôže dôjsť k uzatvoreniu zmluvy.
9. Prevádzkovateľ nemá zavedené automatizované individuálne rozhodovanie vrátane profilovania podľa § 28 ods. 1 a 10. Prevádzkovateľ spracováva osobné údaje len za účelom uzatvorenia zmluvy, reklamačného konania a na iný účel prevádzkovateľa nebude osobne údaje spracovávať.

Identifikácia tovaru:

Výrobok.....

Typ

Výrobné č.

Modelové č.

Deň predaja.....

Pečiatka predaju:



Pre elektrické a elektronické nástroje označené týmto symbolom (na výrobku, obale či v dokumentácii)platí:

S výrobkom nie je možné zaobchádzať ako s odpadom z domácnosti, a preto ho neodhadzujte do odpadkového koša či kontajnera na zmiešaný komunálny odpad. Výrobok je potrebné odložiť v príslušnom mieste spätného odberu na recykláciu elektrických a elektronických zariadení. Zabezpečením riadnej likvidácie výrobku pomôžete predísť potenciálnym negatívnym vplyvom na životné prostredie a ľudské zdravie, ktoré by sa mohli prejaviť v prípade likvidácie tohto výrobku nevhodným spôsobom. Podrobnejšie informácie o miestach spätného odberu tohto výrobku si vyžiadajte na vašom obecnom úrade, od firmy zaoberajúcej sa likvidáciou domového odpadu alebo v predajni, kde ste výrobok kúpili.

Záznamy o servisnej prehliadke

Servisná prehliadka sa vykonáva iba v autorizovanom servisnom stredisku a je vykonávaná na náklady zákazníka.

Dátum servisné prehliadky	dátum budúcej servisnej prehliadky	Pečiatka servisu	Vykonané práce

Záznamy o záručných opravách

Dátum prijatia	Dátum opravy	Pečiatka servisu	Popis závady a vykonanej práce

Zoznam autorizovaných servisných stredísk nájdete na www.garland.sk.



Cub Cadet



ARNOLD

Agri-Fab

RYOBI



Riwall PRO



TurfMaster

JÓTÁLLÁSI JEGY

Termék megnevezése:

Típus/Modell:

Gyári száma:

Termék azonosításra alkalmas része(i)*:

*különösen de nem kizárólag, ha Briggs&Stratton, Honda, Kawasaki és/vagy Kohler motor van beépítve

Kereskedő (eladó) neve, címe, aláírása és bélyegzője:

Vásárlás (átadás) / üzembe helyezés dátuma:

Vásárlás (átadás) / üzembe helyezés helye:

Forgalmazó adatai:

GARLAND distributor, s.r.o.

Hradecká 1136, 506 01 Jičín, Česká Republika

Adószám: CZ-60108461, Cégjegyzékszám: 60108461,

Cégbejegyzés: Zaps. v OR u KS v HK v oddíl. C vl.5276

I. A jótállással kapcsolatos általános feltételek

1. A fogyasztói szerződés keretében vásárolt, jelen jótállási jegyen feltüntetett új, tartós fogyasztási cikk termék(ek)re a GARLAND distributor s.r.o. az alábbi időre és feltételekkel vállal jótállást (garanciát):

- **Schepbach, Schepbach Special Edition, Woodster, DWT, Kity termék(ek) Riwall, Riwall PRO és GTM Pffessional:** 2 év gyártói garancia, amely további 2 évvel meghosszabbítható, amennyiben a fogyasztó a terméket garanciális szerviz felülvizsgálatra beszoigálatja a vásárlás / üzembe helyezés időpontjától számított 24. (huszonnegyedik) hónap folyamán. A garanciális szerviz felülvizsgálattal kapcsolatos költségek a fogyasztót terhelik. A meghosszabbított garancia időtartama alatt a szervizelésre nem vonatkozik a jogszabályban előírt 15 napos határidő. Amennyiben az érintett termék beépített Briggs&Stratton, Honda, Kawasaki és/vagy Kohler motorral került értékesítésre, a termék motorjára értelemszerűen a Briggs&Stratton, Honda, Kawasaki és/vagy Kohler mindenkori jótállási feltételei vonatkoznak.

- **MWH márkájú kerti bútorok:** 3 év gyártói garancia
- **Palram márkájú üvegházak, kerti házak, kocsibeállók és kerti pavilonok:** 10 év gyártói garancia
- **Palram márkájú pergolák:** 7 év gyártói garancia
- Minden további, fentebb fel nem sorolt GARLAND termékre 2 év gyártói garancia vonatkozik.

2. Az elhasználódó, ill. kopó alkatrészekre és az ezen kopó alkatrész által okozott járulékos meghibásodásokra és a külső behatás által előidézett meghibásodásokra, ill. a napi használat során keletkező sérülésekre (pl. karcolások, horpadások stb.) a jótállás nem vonatkozik. Ugyancsak nem tartozik a jótállási javítási kötelezettségek körébe a termék üzembe helyezése, illetve a termék beállítása. A hosszú ideig és nem megfelelő körülmények között történő tárolás a fogyasztási cikk műszaki állapotának romlását idézheti elő.

3. A nem fogyasztói szerződés keretében vásárolt, illetve professzionális vagy kölcsönzői célú felhasználásra szánt, jelen jótállási jegyen feltüntetett új, tartós fogyasztási cikk termék(ek) esetén a vásárlás / üzembe helyezés napjától számított 6 hónap kijavítási garancia vonatkozik a gyártási eredetű hibák kijavítására.

II. A jótállási idő és a jótállás érvényességi területe

1. A jótállási határidő a jelen jótállási jegyen feltüntetett vásárlás napján a fogyasztási cikk fogyasztó részére történő átadásával, illetve, ha az üzembe helyezést a vállalkozás vagy megbízottja végzi, az üzembe helyezés napjával kezdődik. A jótállási határidő elmulasztása jogvesztéssel jár. Az években megállapított jótállási idő azon a napon jár le, amely elnevezésénél vagy számánál fogva megfelel a kezdő napnak; ha ilyen nap a lejárat hónapjában nincs, a határidő a hónap utolsó napján jár le. Ha a határidő utolsó napja munkaszüneti nap, a határidő a következő munkanapon jár le.

2. A termék kijavítása esetén a jótállási idő meghosszabbodik a hiba közlésének napjától kezdve azzal az időtartammal, amely alatt a fogyasztó a fogyasztási cikket a hiba miatt nem tudja rendeltetésszerűen használni. A fogyasztási cikknek a kicseréléssel vagy a kijavítással érintett részére a jótállási igény elvülése újból kezdődik. Ezt a szabályt kell alkalmazni arra az esetre is, ha a kijavítás következményeként új hiba keletkezik. A jótállás a fogyasztó jogszabályból eredő jogait nem érinti.
3. A jelen jótállási jegy szerinti jótállás a Magyar Köztársaság közigazgatási területén érvényes.

III. A jótállás érvényesítése

1. A jótállásból eredő jogokat a fogyasztási cikk tulajdonosa érvényesítheti, feltéve, hogy fogyasztónak minősül. A jótállásból eredő jogokat a fogyasztási cikk tulajdonjogának átruházása esetén az új tulajdonos érvényesítheti. A jótállási igény jótállási jeggyel érvényesíthető. A jótállási jegy szabálytalan kiállítása vagy a jótállási jegy fogyasztó rendelkezésére bocsátásának elmaradása a jótállás érvényességét nem érinti. A jótállási jegy fogyasztó rendelkezésére bocsátásának elmaradása esetén a szerződés megkötését bizonyítottan kell tekinteni, ha az ellenérték megfizetését igazoló bizonylatot – az általános forgalmi adóról szóló törvény alapján kibocsátott számlát vagy nyugtát - a fogyasztó bemutatja. Ebben az esetben a jótállási igény a számlával, ill. nyugtával érvényesíthető, feltéve, hogy abból kitűnik a vásárlás időpontja és a termék típusa. Ezen információk hiányában az érintet termék, illetve a vonatkozó jótállás és annak feltételei nem állapítható meg, így a jótállás teljesítése gyakorlati nehézségekbe ütközhet.
2. A fogyasztó a jótállási igényét a Forgalmazóval vagy a Kereskedővel szemben érvényesítheti. Továbbá a fogyasztó a kijavítási igényét a GARLAND distributor s.r.o. által kijelölt, a jótállási jegyben feltüntetett szerviz szolgáltatóknál közvetlenül is érvényesítheti. A kijelölt szerviz szolgáltatók neve és címe a www.garland.hu honlapon is elérhető.
3. A jótállási kötelezettség teljesítésével kapcsolatos költségek a kötelezettet terhelik. Ha a fogyasztási cikk meghibásodásában a fogyasztót terhelő karbantartási kötelezettség elmulasztása is közrehatott, a jótállási kötelezettség teljesítésével felmerült költségeket közrehatása arányában a fogyasztó köteles viselni, ha a fogyasztási cikk karbantartására vonatkozó ismeretekkel rendelkezett, vagy ha a Forgalmazó (Kereskedő) e tekintetben tájékoztatási kötelezettségének eleget tett.
4. Fogyasztói jogvita esetén a fogyasztó a megyei (fővárosi) kereskedelmi és iparkamarák mellett működő békéltető testület eljárását is kezdeményezheti.

IV. A jótállási igény bejelentése

1. A fogyasztó a hiba felfedezése után késedelem nélkül köteles a hibát közölni. A hiba felfedezésétől számított két hónapon belül közölt hibát késedelem nélkül közölni kell tekinteni. A közlés késedelméből eredő kárért a fogyasztó felelős. A jótállási igényt a fogyasztási cikk minden olyan hibája miatt határidőben érvényesítettnek kell tekinteni, amely a megjelölt hibát előidézte.
2. A fogyasztó a jótálláson alapuló igénye érvényesítésével kapcsolatos nyilatkozatát a jelen jótállási jegy III.2 pontjában hivatkozott Gyártóhoz vagy Kereskedőhöz vagy szervizhez intézheti.
3. Ha a fogyasztó a jótállási igényét a terméknek - a megjelölt hiba szempontjából - elkülöníthető része tekintetében érvényesíti, a jótállási igény a termék egyéb részeire nem minősül érvényesítettnek.

V. A fogyasztót a jótállás alapján megillető jogok

1. A fogyasztó a Ptk. 6:159. §- fog rögzített szabályok szerint
 - a) kijavítást VAGY kicserélést igényelhet, kivéve, ha a választott jótállási igény teljesítése lehetetlen, vagy ha az a kötelezettnek - másik jótállási igény teljesítésével összehasonlítva - aránytalan többletköltséget eredményezne, figyelembe véve a fogyasztási cikk hibátlan állapotban képviselt értékét, a szerződésszegés súlyát és a jótállási jog teljesítésével a jogosultnak okozott érdeksérelmet; – VAGY
 - b) a vételár arányos leszállítását igényelheti, VAGY a hibát a kötelezett költségére maga kijavíthatja vagy mással kijavíttathatja, VAGY a szerződéstől elállhat, ha a kötelezett a kijavítást vagy a kicserélést nem vállalta, e kötelezettségének megfelelő határidőn belül, a fogyasztó érdekeit kímélve nem tud eleget tenni, vagy ha a fogyasztónak a kijavításhoz vagy kicseréléshöz fűződő érdeke megszűnt. Jelentéktelen hiba miatt elállásnak nincs helye.
2. A kijavítást vagy kicserélést - a fogyasztási cikk tulajdonságaira és a jogosult által elvárható

rendeltetésére figyelemmel - megfelelő határidőn belül, a jogosult érdekeit kímélve kell elvégezni. A fogyasztó a választott jótállási jogáról másokra térhet át, az áttéréssel okozott költséget köteles azonban a kötelezettnek megfizetni, kivéve, ha az áttérésre a kötelezett adott okot, vagy az áttérés egyébként indokolt volt.

3. Kicserélés vagy elállás esetén a fogyasztó nem köteles a fogyasztási cikknek azt az értékcsökkenését megtéríteni, amely a rendeltetészerű használat következménye.
4. A fogyasztó a kellékhibás teljesítés okán felmerült kárait a Ptk. 6:174 § szerint érvényesítheti.
5. A rögzített bekötésű, illetve a 10 kg-nál súlyosabb, vagy tömegközlekedési eszközön kézi csomagként nem szállítható termék az üzemeltetés helyén kell megjavítani. Ha a kijavítás az üzemeltetés helyén nem végezhető el, a le- és felszerelésről, valamint az el- és visszaszállításról a jelen jótállási jegy III.2 pontjában hivatkozott Forgalmazó és/vagy Kereskedő és/vagy szerviz gondoskodik.
6. Ha a fogyasztó a fogyasztási cikk meghibásodása miatt a vásárlástól számított 3 munkanapon belül érvényesít csereigényt, a jelen jótállási jegy III.2 pontjában hivatkozott Forgalmazó és/vagy Kereskedő és/vagy szerviz köteles a fogyasztási cikket kicserélni, feltéve, hogy a meghibásodás a rendeltetészerű használatot akadályozza. Amennyiben a hibás fogyasztási cikk már nincs készleten, úgy a teljes vételár visszatérítésre kerül. A jelen jótállási jegy III.2 pontjában hivatkozott Forgalmazó és/vagy Kereskedő és/vagy szerviz a kijavítás során nem felel a fogyasztási cikken a fogyasztó, ill. harmadik személy által esetlegesen tárolt adatokért vagy beállításokért.
7. A jelen jótállási jegy III.2 pontjában hivatkozott Forgalmazó és/vagy Kereskedő és/vagy szerviz címén a jótállási idő lejártát követően is lehetőséget biztosítunk a hibás fogyasztási cikk kijavítására, az ezzel összefüggésben felmerült valamennyi költség azonban a fogyasztót terheli.

VI. Mentesülés a jótállási kötelezettség alól

1. A teljesítés nem hibás, ha a fogyasztó a hibát a vásárlás időpontjában ismerte, vagy a hibát a vásárlás időpontjában ismernie kellett. A jótállási kötelezettség alóli mentesülést eredményez, ha bizonyításra kerül a jelen jótállási jegy III.2 pontjában hivatkozott Forgalmazó, a Kereskedő vagy szerviz által, hogy a hiba rendeltetésellenes használat, átalakítás, szakszerűtlen kezelés, helytelen tárolás, elemi kár vagy egyéb, a vásárlás után keletkezett okból következett be. A rendeltetésellenes használat elkerülése céljából a termékhez magyar nyelvű vásárlói tájékoztatót mellékelünk és kérjük, hogy az abban foglaltakat saját érdekében tartsa be.
2. A jótállás megszűnését eredményezi a szakszerűtlen szerelés és üzembe helyezés, valamint a jótállási határidőn belüli illetéktelen beavatkozás. Illetéktelen beavatkozásnak minősül minden olyan szerelés, karbantartás és/vagy egyéb olyan beavatkozás, amelyet nem a jelen jótállási jegy III.2 pontjában hivatkozott Forgalmazó és/vagy Kereskedő és/vagy szerviz végez el.

A KERESKEDŐ A TERMÉK ÉRTÉKESÍTÉSEKOR KÖTELES A JÓTÁLLÁSI JEGYEN ÉS A TERMÉKEN LEVŐ TÍPUS T
ÉS GYÁRTI SZÁMOT EGYEZTETNI, A JÓTÁLLÁSI JEGYET A VÁSÁRLÁS / ÜZEMBE HELYEZÉS DÁTUMÁNAK
FELTÜNTETÉSÉVEL HITELESÍTENI (ALÁÍRÁS, BÉLYEGZŐ) ÉS AZT A VÁSÁRLÓNAK ÁTADNI. AZ IDŐSZAKOS
FELÜLVIZSGÁLATOT, ILLETVE A JAVÍTÁST VÉGZŐ FORGALMAZÓ / KERESKEDŐ / SZERVIZ KÖTELES AZ
IDŐSZAKOS ELLENŐRZÉSRE VONATKOZÓ BEJEGYZÉSEK, ILLETVE A JÓTÁLLÁSI SZELVÉNYEK VONATKOZÓ
ROVATAIT HIÁNYTALANUL ÉS PONTOSAN KITÖLTENI.

Garanciális szerviz felülvizsgálat bejegyzések

A garanciális szerviz felülvizsgálatokat kizárólag III.2 pontban hivatkozott Forgalmazó, Kereskedő vagy szerviz végze-
zheti és az ezekből adódó költségeket a fogyasztó viseli.

Időszakos ellenőrzés dátuma	Következő Időszakos ellenőrzés dátuma	Szerviz bélyegzője	Elvégzett munkák

Garanciális javítások

Javításra átvétel időpontja	Javítás időpontja	Szerviz bélyegzője	Meghibásodás és elvégzett munkák leírása

Kicserélésre került sor az alábbi napon (év, hó, nap):

Kicserélés során a fogyasztónak átadott új termék gyári száma:

Kicserélést végző vállalkozás neve, címe, bélyegzője, aláírás: