

Montážní a provozní návod

Kotlíkový gulášový set 14 l

č. zb. 11275

Překlad originálního návodu k obsluze



Přečíst před uvedením do provozu! Nedodržování pokynů této instrukce může vést k nesprávné funkci nebo poškození zařízení nebo jiných věcných hodnot a k tělesnému zranění. Proto je nutno před montáží a každém zprovoznění přečíst příslušné kapitoly tohoto návodu. Dodržovat provádění činností v uvedeném pořadí a respektovat uvedené bezpečnostní pokyny. Tento návod je součástí výrobku. Proto je nutno ho stále přechovávat v blízkosti výrobku a předat ho následujícímu uživateli.

Určení

Užívání v souladu s určením

Tento kotlíkový gulášový set na dřevěné uhlí slouží k jeho používání na volném vzduchu. Je používán v souladu s určením, pokud je používán k přípravě pokrmů jsou přitom dodržena všechna doporučení tohoto návodu. K topení v grilu se smí používat výhradně dřevěné uhlí a brikety ke grilování

Pouze k soukromému použití!

Užívání v rozporu s určením

Jiné, nebo odchylné používání od zde popsaného způsobu, je nedovolené. Týká se to zejména níže uvedených způsobů používání:

- Nepoužívat kotlík k vytápění.

Ke spalování nepoužívat žádné jiné materiály než povolené, tj. dřevěné uhlí nebo brikety ke grilování.

- Nepoužívat kotlíkový k ohřevu jiných výrobků než potravinářské produkty určené ke grilování.

Záruka a vyloučení odpovědnosti

Kotlík byl vyroben podle obecných technických zásad - platných v konstrukční fázi - a požadavků bezpečnosti a nese symbol GS-Tuv. Kotlík opustil naši výrobní v bezvadném a bezpečném technickém stavu.

Na kotlík je dvouletá záruka, počítaná ode dne zakoupení. Záruka se vztahuje na výrobní a materiálové vady (mřížka na dřevěné uhlí, grilovací rošt) a zajišťuje výměnu vadných částí. Tato záruka nezahrnuje náklady na přepravu, montáže opotřebovaných částí a jiné služby. Záruka vyhasíná a veškerá odpovědnost přechází na kupujícího:

- jestliže kotlíkový gulášový set není používán v souladu s jeho určením;
- jestliže kotlíkový gulášový set byl zprovozněn přes viditelná poškození, nebo nekompletní montáž;
- jestliže kotlíkový gulášový set byl technicky změněn;
- jestliže bude používáno palivo, nebo příslušenství, které není výslovně přípustné pro gril (v případě pochybností prosíme o kontakt s oddělením obsluhy klienta);
- jestliže nebudou použity originální náhradní díly ACTIVA.









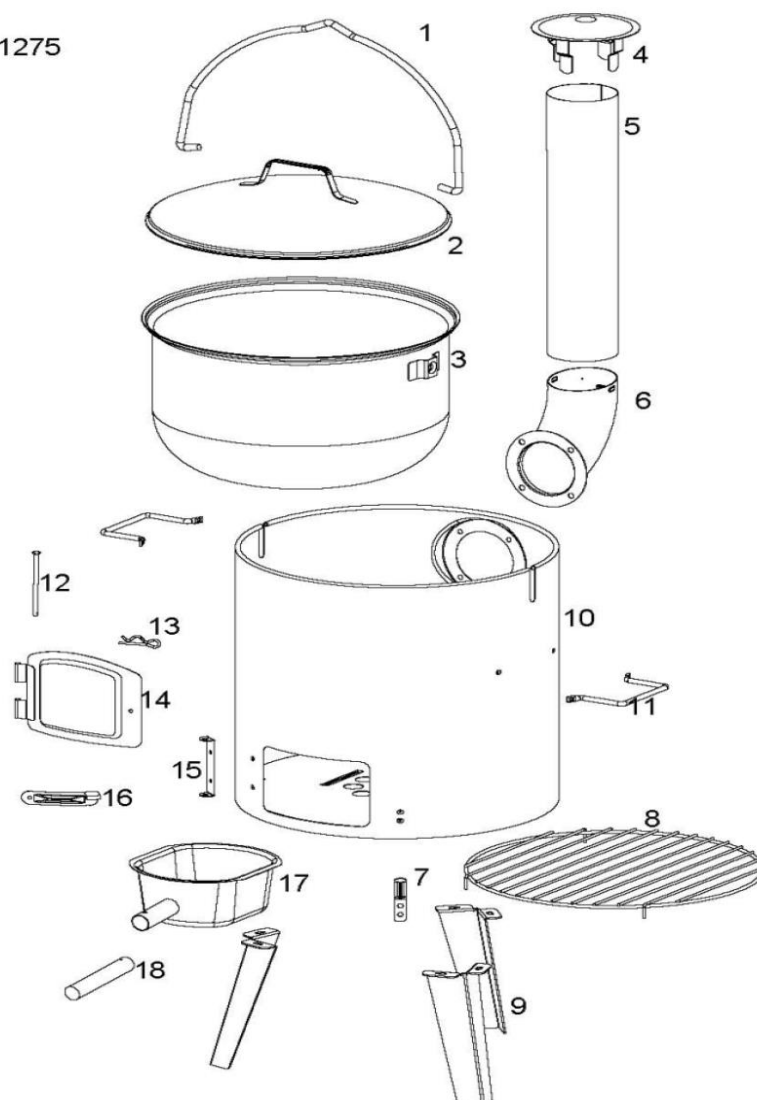













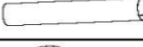

Montáž

Všeobecné pokyny k úspěšné montáži:

Před montáží si pozorně přečtěte montážní návod a dbejte bezpečnostních pokynů. S montáží nespěchejte a před zahájením si připravte 2 až 3 čtvereční metry velkou volnou pracovní plochu. Všechny díly a potřebné nářadí si připravte tak, aby bylo po ruce. Pozor: Montáž všech dílů proveďte nejdříve bez utažení šroubových spojení. Všechny šrouby utáhněte teprve po dokončení montáže. V opačném případě mohou vzniknout nechtěná pnutí.

Art. No.: 11275



1		(1X)	7		(1X)	13		(1X)			
2		(1X)	8		(1X)	14		(1X)			
3		(1X)	9		(3X)	15		(1X)			
4		(1X)	10		(1X)	16		(1X)			
5		(1X)	11		(2X)	17		(1X)			
6		(1X)	12		(1X)	18		(1X)			
A		M4*8	5	D		ST3.5*12	1	G		Ø6	6
B		M5*10	10	E		M4	5				
C		M5*12	4	F		M5	14				

Zamontovat tak jak je to znázorněno (podle připojeného obrázku)

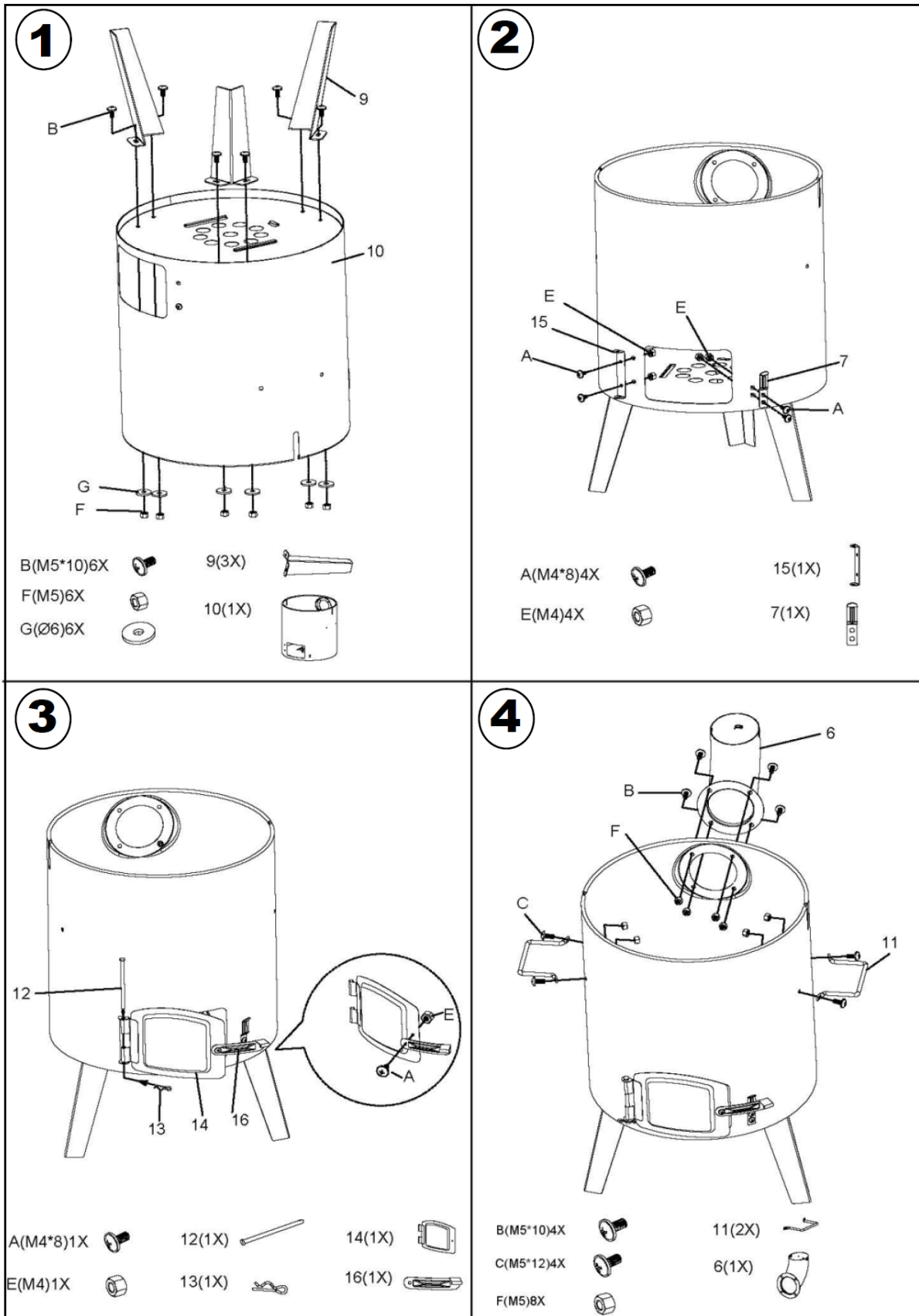

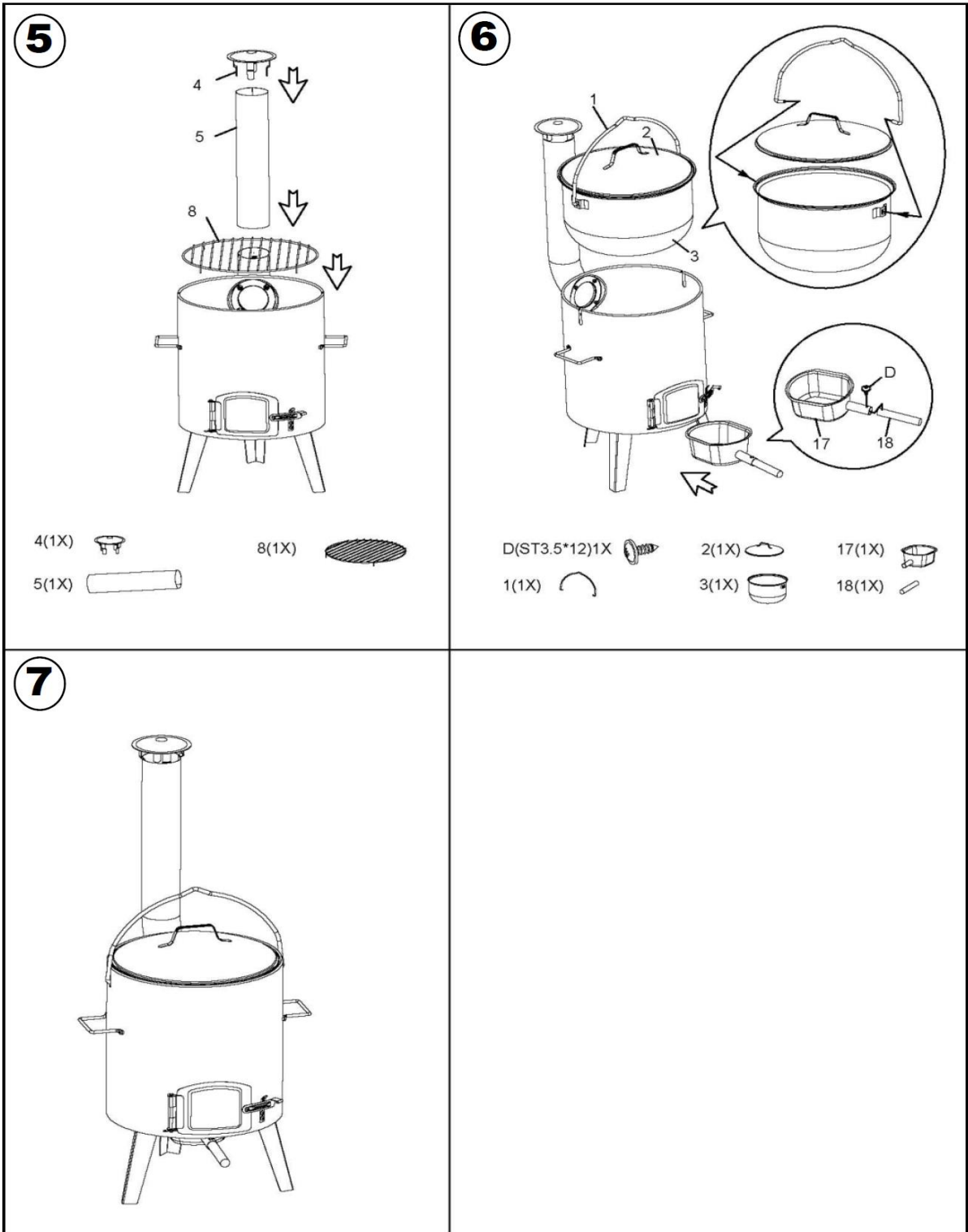

Pokyny pro bezpečný provoz :

Kotlík musí při provozu stát stabilně na pevném podkladu. Kotlík nepoužívejte v uzavřených prostorách nebo na zastřešených plochách. Používejte jen bezpečné zapalovací prostředky (např. zapalovací kapalina *DIN*). Nádoba na tuhé palivo má kapacitu cca 1,5 kg. Před prvním použitím vyčkejte zhruba 30 minut než se kotlík řádně ohřeje.



POZOR ! K zapalování nebo opětnému zapalování nikdy nepoužívejte líh, benzin nebo jinou srovnatelnou hořlavinu. Při grilování používejte ochranné grilovací rukavice nebo grilovací kleště. Horký gril nepřemísťujte a nepohybujte s ním. Horký kotlík nikdy nenechávejte bez dozoru a nepouštějte do jeho blízkosti děti ani domácí zvířata. Před čištěním kotlík nechejte úplně vychladnout.

Pokyny pro zapalování:

- 1.: Používejte kvalitní výrobky značky *DIN*, jako např. dřevěné uhlí *DIN*, brikety *DIN* a zapalovací kapalina *DIN*.
- 2.: Postavte dřevěné uhlí a brikety v ohništi do pyramidy.
- 3.: Pyramidu následně lehce a rovnoměrně polijte zapalovací kapalinou.
- 4.: Po zhruba 60 sekundách pyramidu zapalte nejlépe zažehnutou zápalkou.
- 5.: Po zhruba 15 až 20 minutách se na hořícím palivu objeví bílý popel. V tomto okamžiku je dosažen optimální žár a sálající dřevěné uhlí nebo brikety mohou být rovnoměrně rozděleny po celé ploše ohniště.

VAROVÁNÍ před popáleninami!

POZOR! Tento gril bude velmi horký a proto jím za provozu nepohybujte!

Neprovozujte v uzavřených prostorách! Při grilování noste grilovací rukavice nebo použijte grilovací kleště.

Před čištěním nechte gril úplně vychladnout.

NEBEZPEČÍ pro děti a domácí zvířata!

POZOR! Zamezte v přístupu dětem a domácím zvířatům!

Horký gril nenechávejte bez dozoru.

VAROVÁNÍ před vzněty! POZOR! K podpalování nebo opětnému podpalování nepoužívejte líh ani benzín!

POZOR! Používejte jenom zapalovací pomůcky, které odpovídají adekvátním evropským normami (EN 1860-3)! Dřevěné uhlí nikdy nehaste vodou.

Čištění / Údržba

Pro udržení hezkého vzhledu grilu je přirozeně nutné jej občas vyčistit.

Nepoužívejte drátěnky. K rychlému zchlazení grilu nikdy nepoužívejte vodu.

Pro normální čištění postačí hadříka voda s několika kapkami běžného mycího prostředku.

Grilovací rošt umyjte prostředkem na nádobí nebo vyčistěte nerezovým čistícím polštářkem.



V případě, že s něčím nejste spokojeni, zašlete nám prosím originál tohoto dokladu s vaší zpáteční adresou a popisem důvodu Vaší nespokojenosti

**ACTIVA POLSKA Sp. z o.o.
Ul. Słowackiego 1, 59-400 Jawor
Tel. +48 76 87 80 640/ faks: +48 76 81 80 352
E-mail: sekretariat@activa-grill.pl**

